

Katalógus

wolcraft®



**Innovatív szerszámok
Univerzális megoldások**

Érvényes 2019. január 2-től

A szerszámgyártás szakértője 1949 óta – egy hagyományokkal és tapasztalattal rendelkező családi vállalkozás

A wolcraft GmbH vállalat 70 éve sikeresen működik a kéziszerszámok és szerszámgép-kiegészítők német-európai gyártójaként és forgalmazójaként. Robert Wolff 1949-ben alapította meg a saját maga által irányított családi vállalkozást, amelynek a sikertörténete azóta is tart. A wolcraft brand a gyártó szakértelme által azóta is egyet jelent a minőséggel. Weibernben és Malé Dvorníky-ban 600 alkalmazottal, kiemelkedő szakértelmű fejlesztési részlegünkkel és összesen 10 500 négyzetméteres üzemünkkel házon belül állítjuk elő a hozzáadott értékeink legnagyobb részét. Így mind a kereskedelmi partnerek, mind a végfelhasználók részére egyetlen kézből kiváló minőségű, ellenőrzött gyártási folyamatot nyújtunk. A felhasználók véleménye hagyományosan a termékfejlesztésünk alapja, és ezzel egyidejűleg a siker és az innováció mozgatórugója. A kiskereskedelmi koncepciók kidolgozása során ugyanúgy vezetnek bennünket a végfelhasználói igények mint a kereskedelmi célok.

Magas színvonalú szolgáltatást nyújtó céggént partnereink igénye szerinti termékválasztékot kínálunk magas eladóterületi nyereségességgel

Az értékesítési lehetőségek növelése és az optimális területi nyereségesség érdekében kereskedelmi partnereinket professzionális, szoftvertámogatott kategóriamenedzsmenttel támogatjuk. Az egyedileg kombinálható választható modulokkal segítjük az értékesítés optimalizálását. Ügyfélspecifikus termékválaszték-összeállítást és üzletberendezést biztosítunk saját értékesítőink által, valamint rendszeres ötletcserére és partnereink visszajelzéseire is figyelmet fordítunk. Ez biztosítja azt a lendületet, amely a szolgáltatási és eladási eredmények magas szintjének folyamatos emelését segíti.

Európai szintű ügyfélszolgálat és helyszíni kereskedelmi képviselő

A wolcraft világszerte öt leányvállalattal van jelen, 36 országban. Németországban és Európában a barkácsáruházi és szakkereskedelmi partnereinket az illetékes területi értékesítési képviselőinken keresztül személyes gondoskodásban és hatékony támogatásban részesítjük. Az értékesítés után is nagyszerű szolgáltatásokat nyújtunk! Bármilyen felmerült kérdés vagy probléma esetén a végfelhasználók támaszkodhatnak a szakmai támogatásunkra a termék megvásárlása után is. Ügyfélszolgálatunk számos nyelven nyújt tanácsot. Szükség esetén a műszaki ügyfélszolgálat veszi át az ügyet – így gyorsan megtaláljuk a megoldásokat és tehermentesítjük kereskedő partnereinket.



Tartalomjegyzék termékcsoportonként

Termékcsoport	oldal	Termékcsoport	oldal
1 Gépasztalok		03 Bitek/kézi csavarhúzó/tartók/adapterek	153
01 Görgős bakok / Tartóbakok	6	04 Csiszolóeszközök	177
04 Gépasztalok	8	05 Kefék	235
06 Vezetősínek	12	06 Körfűrészlapok	251
96 Tartozékok	14	07 Ráspolyok és süllyesztők	263
2 Satuk és munkapadok		08 Fúrótokmányok	275
01 Satupadok	18	09 Marók	280
03 Műhelyrendszer	23	10 Keverők	288
3 Szállítóeszközök		11 Fúrógép-tartozékok és satuk	292
01 Szállítókoscsik	45	12 Fúrók / Vésők	302
03 Költözéssegítők	51	13 Tűzőgépek / Tűzőkapcsok	333
4 Szorítók/feszítők		14 Vágó- / nagyolókorongok és sarokcsiszoló tartozékok	342
01 Egykezes szorítók	57	15 Munkavédelem	354
03 Csavarszorítók	60	16 Vibrációs fűrész tartozékok	368
04 Műanyag rugós szorítók	62	7 Kéziszerszámok	
05 Racsni szorítók	66	01 Vágószerszámok	390
06 Szalagfeszítők	68	02 Mérőszerszámok	412
07 Keretfeszítők	70	8 Projekt témák	
08 Tépőzárás szalagok	72	01 Laminát és PVC lerakása	417
09 Gumipókok	73	02 Gipszkartonlapok megmunkálása	427
10 Sarokszorítók	74	03 Tűzifa	441
11 Speciális feszítőszerszámok	75	04 Elasztikus tömítőfugák kialakítása	446
5 Facsapozók		05 Fa teraszépítmény	456
01 Csapkötések	77	06 Burkolás	463
03 Lamellakötések	82	07 Ajtótokok és keretek beállítása	470
04 Rejtett csavaros rögzítések	84		
05 Kiegészítő darabok fából	85		
98 Egyebek	86		
6 Elektromos kéziszerszámok kiegészítői			
01 Szűrőfűrész-lapok	87		
02 Lyukfűrész / fúrókoronák	125		



1.1 Görgős bakok / Tartóbakok

A wolcraft támasztóbak ideális segítség minden beltéri munkához!

1 workstand - támasztóbak



felhajtható támasztékok a hosszú munkadarabok rögzítésére; ideális vágási munkákhoz és munkadarab alátámasztására



- 3 állítható puha védópánt a munkadarab védelmére
- állítható oldalütköző, a munkadarab lecsúszása ellen
- felhajtható támasztékok a hosszú munkadarabok rögzítésére; ideális vágási munkákhoz és munkadarab alátámasztására
- összecsukható a helytakarékos tároláshoz
- kivitel: teljesen összeszerelt
- munkamagasság 735 mm
- alátámasztási szélesség: 620 mm
- csomagolás: feliratos szalag

cikkszám	EAN	leírás	max. terhelhetőség	súly
6905000	4006885... ...690509	1 workstand - támasztóbak	100 kg	3,385 kg

1.1 Görgős bakok / Tartóbakok



a biztos támaszték a munkaasztal felfekvőfelületének meghosszabbításához és a hosszú munkadarabok megtámasztásához használható



a golyósgörgős alátámasztás lehetővé teszi a munkadarab többirányú elmozdulását, így pl. az íves marásnál a munkadarab nekivezetését

- használható minden szabványos gépasztalhoz és munkapadhoz
- hosszú deszkák, lécek, lemezek alátámasztására és továbbgördítésére
- folyamatos magasságállítással 700 és 1000 mm között
- a biztos támaszték a munkaasztal felfekvőfelületének meghosszabbításához és a hosszú munkadarabok megtámasztásához használható
- a hengeresgörgős alátámasztás lehetővé teszi a munkadarab feldolgozási irányban történő bevezetését
- a golyósgörgős alátámasztás lehetővé teszi a munkadarab többirányú elmozdulását, így pl. az íves marásnál a munkadarab nekivezetését
- összezsukható a helytakarékos tároláshoz
- alátámasztási szélesség: 300 mm
- csomagolás: feliratos szalag
- kiegészítő termékek: 6177000, 6182000, 6902000, 6902506, 6902612, 6906000, 6906506, 6906612, 6908000



cikkszám	EAN	leírás	munkamagasság	max. terhelhetőség	súly
6102300	4006885... ...610231	1 többfunkciós alátámasztó- és felsőgörgős bak	630 - 1.000 mm	50 kg	5,6 kg



a hengeresgörgős alátámasztás lehetővé teszi a munkadarab feldolgozási irányban történő bevezetését

Munkapadok és fűrészasztalok praktikus meghosszabbítása

- használható minden szabványos gépasztalhoz és munkapadhoz
- folyamatos magasságállítással 700 és 1000 mm között
- a hengeresgörgős alátámasztás lehetővé teszi a munkadarab feldolgozási irányban történő bevezetését
- összezsukható a helytakarékos tároláshoz
- kivitel: teljesen összeszerelt, hegesztett
- alátámasztási szélesség: 300 mm
- csomagolás: feliratos szalag
- kiegészítő termékek: 6177000, 6182000, 6902000, 6902506, 6902612, 6906000, 6906506, 6906612, 6908000



cikkszám	EAN	leírás	munkamagasság	max. terhelhetőség	súly
6119973	4006885... ...611993	1 görgős bak	640 - 1.000 mm	60 kg	3,9 kg

1.4 Gépasztalok

MASTER cut 2500

Fűrészasztal és munkaállomás belsőépítészeti munkák elvégzéséhez

Hat az egyben: Egy fűrészasztal, hat funkció

Alkalmazhatósága munkasztalként, asztali körfűrészként, vezetett kézi körfűrészként, maróasztalként, dekopírfűrész asztalként és felsőmarós gérvágóasztalként 6 funkciós gépasztallá teszi a MASTER cut 2500-at, amelyet az összes belsőépítészeti munka elvégzéséhez terveztünk.

Termékelőnyök:

- multifunkcionális, minden projekthez, különösen belsőépítészeti munkához alkalmas
- elszívó csatlakozási lehetőség a pormentes munka érdekében
- stabil és biztos a keresztrudaknak és az állítható magasságú lábakkal köszönhetően
- mobil és helytakarékos a gyors összecukási rendszernek köszönhetően
- kompatibilis szinte minden kézi körfűrészszel, dekopírfűrészszel, felsőmaróval és gérvágófűrészszel
- kézi körfűrészekhez hasítóékkal és anélkül
- DIN EN 62841-nek megfelel

Szállítási terjedelem:

- asztal MDF mukalappal, becsukható lábakkal, géptartó lappal és védőburkolattal
- készülékapcsoló kengyel, tolótokszár
- biztonsági kapcsoló
- 4 műanyag befogópofa
- 3 hasító betét asztali körfűrészhez, vezetett kézi körfűrészhez és felsőmaróhoz vagy szűrőfűrészhez
- vezetősín
- 2 betétgyűrű 15 és 25 mm-es felsőmarókhoz
- szögvezető és párhuzamos ütköző
- szögvezető a vezetősínhez



Műszaki adatok:

- Kézi körfűrész alkalmazása:
- hasítóékkal max. 70 mm vágásmélységig, 200 mm fűrészlapátméretig és a megadott max. alaplappméretig (lásd piktogram); alkalmazás csak megfelelő hasító betéttel!
- A hasítóék nélküli gépek csak a 6916000 cikkszámú hasítóékkal (160 mm fűrészlapátméretig), illetve a 6917000 cikkszámú hasítóékkal (161 mm és 200 mm közötti fűrészlapátméretűhöz) használhatók!
- Felsőmarók esetén max. 230V, max. 1800 W, max. 170 mm alaplappátméretével rendelkező felsőmarókhoz, max. 20 mm alaplappmagasság és max. 27 mm marófejátméretűhöz; alkalmazás csak párhuzamos marásütközővel (6901000 cikkszám)!
- Méretek összeállítva: b = 1185, t = 757, h = 863 mm
- Méretek összecukva: b = 1085, t = 757, h = 213 mm
- Munkaterület: b = 1035, t = 695 mm
- Munkafelület = 863 mm
- a befogónyílások átmérője 20 mm
- a munkadarab max. magassága: asztali körfűrésznel 60 mm, vezetősínnel 60 mm
- max. vágáshélesség párhuzamos ütközővel: asztali körfűrésznel 570 mm
- max. vágáshossz: vezetősín 740 mm
- Terhelhetőség: 120 kg-ig
- Súly: 24 kg

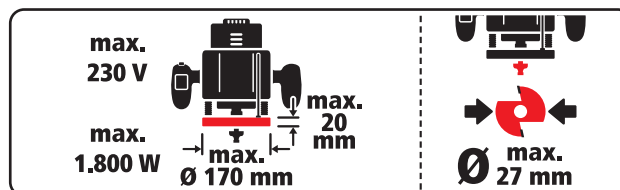
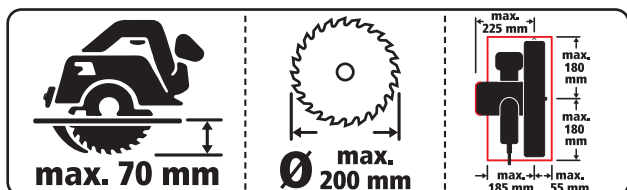
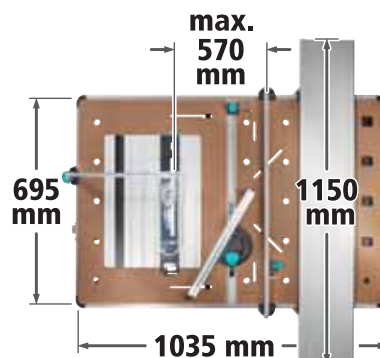

Hat az egyben: egy fűrészasztal, hat funkció



Asztali körfűrész funkció

- ideális a kisebb munkadarabok leszabásához, amelyeket könnyű az asztalon végigtolni
- pontos párhuzamos vágás 570 mm vágási szélességig és 740 mm hosszig
- precíz vágásszög 0–180° között a szögvezetővel
- a beépített hasítóék nélküli kézi körfűrészek is használhatóak a külön kapható Wolfcraft hasítóékeknek köszönhetően



Vezetett kézi körfűrész funkció

- wolfcraft vezetősínnel és rögzítőszorítókkal
- ideális a nagyobb panelek és lapok lerövidítéséhez, a 80 cm-es alumínium ütközőnek köszönhetően
- a szögvezető a vezetősínhez fokozatmentesen állítható 0 - 70° között, így pontos ismétlődő vágásokat tesz lehetővé
- az alumínium géptartó lap lehetővé teszi a gyors váltást az asztali körfűrész használata és a párhuzamvezetős vágás között



Dekopírfűrész asztal funkció

- ideális az íves vágásokhoz
- az előjelölő vonal szabadon látható
- a munkadarab kézzel is könnyen vezethető



Fejző- és gérvágóasztal funkció

- az asztallap multifunkciós lyukkiosztásának köszönhetően kompatibilis minden gérvágófűrészszel

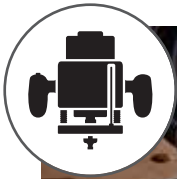

Maróasztal funkció

- tartozékok: a párhuzamos marásvezető (cikksz. 6901000) a MASTER cut 2500-et teljesértékű maróasztallá alakítja
- állítható magasságú géptartó lap az egyenletes átmenet érdekében
- figyelem: maróasztalként kizárólag párhuzamvezetővel együtt használható!



Mobil munkaasztal funkció

- az ütésálló MDF-ből készült asztallap számos rögzítési lehetőséget nyújt
- a fix rögzítésű eszközök, mint pl. fúróállvány, gyorsan felszerelhetőek, az MDF-lemezen lévő rögzítőhornyok segítségével
- robusztus és biztosan áll a stabil hordozószerkezetnek és a magasságállító lábának köszönhetően
- bárhol használható és helytakarékosan tárolható
- egyszerűen szállítható a könnyű alumíniumszerkezetnek köszönhetően

cikkszám	EAN-kód 4006885...	leírás	területi változat
6902000	...690202	1 MASTER cut 2500 - fűrészasztal és munkaállomás	EU kiv. GB, IRL, DK
6902506	...690257	1 MASTER cut 2500 - fűrészasztal és munkaállomás	GB, IRL
6902612	...690264	1 MASTER cut 2500 - fűrészasztal és munkaállomás	CH

1.4 Gépasztalok

MASTER cut 1500

Univerzális munka- és gépasztal a legújabb EU-s biztonsági előírásoknak megfelelően.
Körfűrészek, dekopírfűrészek és felsőmarók állandó alkalmazásához.

Termékelőnyök:

- multifunkcionális, minden projektekhez
- használható körfűrészasztalként, dekopírfűrész-asztalként, marógépasztalként a 6901000 sz. maróvezetővel és munkaasztalként
- az állítható alumínium géptartó lappal a gépek könnyen felszerelhetők
- lábszerkezet keresztartókkal a maximális stabilitás érdekében, mobil és helytakarékos a gyors összecukási rendszernek köszönhetően
- robusztus, bükkfából készült satupofákkal
- kompatibilis szinte minden kézi körfűrészsel, felsőmaróval és dekopírfűrészsel

Tartalmaz:

- 1 szögvezető
- 1 párhuzamvezető
- 1 biztonsági kapcsoló
- 1 tolótokszár
- 1 készülékkapcsoló kengyel
- 1 védőburkolat
- 4 műanyag pofa a vízszintes befogáshoz
- 2 betétgyűrűk 15 és 25 mm-es felsőmarókhoz



Műszaki adatok:

- munkamagasság: 865 mm
- max. befogás / befogópofákkal: 120 - 620 mm
- asztallapméret: 780 x 500 mm
- MDF lemez: 495 x 500 x 23 mm
- gépalaplap: 285 x 500 mm
- munkalapok MDF-ből és alumíniumöntvényből
- méret felszerelve: 940 x 640 x 865 mm
- méret összecukva: 640 x 1145 x 195 mm
- súly: 17 kg
- max. terhelhetőség: 200 kg

körfűrészhez: hasítóékkal, max. 70 mm vágásmélységig, 200 mm fűrészlapátmérőig és alaplapméretig - lásd piktogram (akkumulátoros kézi körfűrész nem használható)

Használati utasítások: A 6903000 cikkszámú (160 mm-ig) vagy a 6904000 cikkszámú (160 - 200 mm) hasítóék tartozék használatával hasítóék nélküli kézi körfűrészek is használhatók.

Dekopírfűrészhez: minden
Felsőmaróhoz: max. 230V, max. 1800 W, max. 170 mm alaplapátmérő, max. 20 mm alaplapmagasság, max. 27 mm marófejátmérő

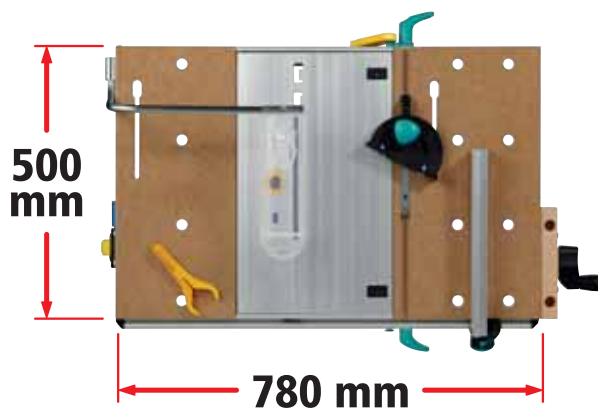

4 funkció: Körfűrészasztal, fűrészasztal, maróasztal és munkapad

Asztali körfűrész

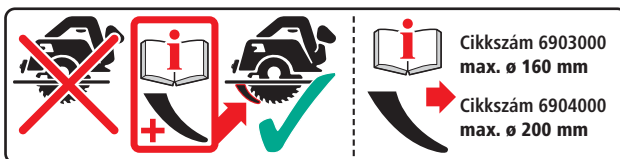
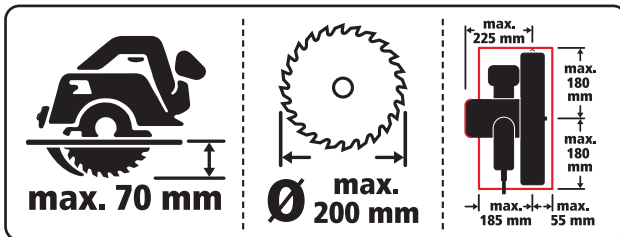

Maróasztal

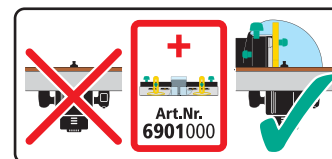
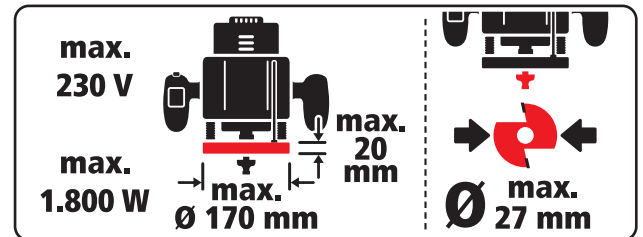
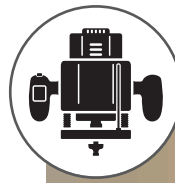

Figyelem:
maróasztalként kizárólag
párhuzamvezetővel
(cikkszám 6901000)
együtt használható!

Dekopírfűrész asztal



Mobil munkaasztal



cikkszám	EAN-Code 4006885...	leírás	területi változat
6906000	...690608	1 MASTER cut 1500 - munka és gépasztal	EU ex. GB, IRL, DK
6906506	...690653	1 MASTER cut 1500 - munka és gépasztal	GB, IRL
6906612	...690660	1 MASTER cut 1500 - munka és gépasztal	CH

1.4 Gépasztalok



párhuzamos vágás



íves vágások

Az ideális tartozék a pontos dekopírfűrész munkákhoz.

Pontosság a vágás vonalára való rálátásnak és a párhuzamvezetőnek köszönhetően. A hátsó oldal felől történő vágásnak köszönhetően tisztább vágási élék és kevesebb kiszáradás a munkadarab látható felületén.



- stabil rögzítés bármilyen asztalaphoz 60mm vastagságig a két fém csavarszorítóknak köszönhetően
- asztallap 320 x 300 mm
- munkalap: horganyzott
- Dekopírfűrészhez: a fűrészlap max. hossza 100 mm
- tartalmaz: párhuzamos ütköző (1 db)
- csomagolás: kartondoboz

cikkszám	EAN	leírás	méret
6197000	4006885... ...619708	1 dekopírfűrész asztal	320 x 300 mm

1.6 Vezetősínek

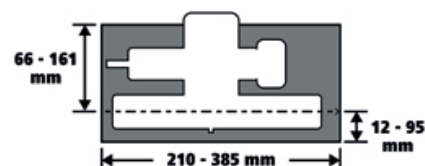

Vezetősín körfűrészekhez

- gép: szokványos kézi körfűrészekhez 40-70 mm vágásmélységgel, 130-200 mm körfűrészlap átmérővel, és a rajzon látható minimális/maximális alaplemez méretekkel
- könnyű szerelés és precíz vágásvezetés hosszanti és ferde vágásoknál
- a gumiszegély csökkenti a kitöréseket, és megjelöli a vágási felületet a pontos eredményekért
- kétrészes sín a gyors és kényelmes szereléshez
- csúszásgátló alsó oldal a biztos pozicionáláshoz
- a minőségi alumínium kivitel gondoskodik a tartósságról
- az 1100 mm-es legnagyobb vágáshossz ideális eszközzé teszi ajtólapok stb. lerövidítéséhez
- csomagolás: kartondoboz
- külön tartozék: 6914000



cikkszám	EAN	leírás	méret
6913000	4006885... ...691308	1 FKS 145 - vezetősín	1.450 x 242 x 50 mm



- egyszerű és gyors hosszabbítás az FKS 145 vezetősínhez, nagy méretű munkadarabok megmunkálásához
- a vezetőt 2550 mm-rel hosszabbítja meg, 2200 mm maximális vágáshosszal
- többszörösen is meghosszabbítható
- 2 sínösszekötő elem a gyors szereléshez
- a minőségi alumínium kivitel gondoskodik a tartósságról
- csomagolás: kartondoboz
- a következő típusokhoz: 6913000

cikkszám	EAN	leírás	méret
6914000	4006885... ...691407	1 meghosszabbítókészlet az FKS 145 vezetősínhez	1.100 x 190 x 10 mm

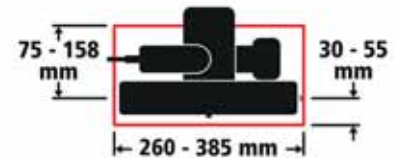

Univerzális és precíz - a Wolfcraft FKS 115 vezetősíne ideálisan egészíti ki az Ön kézi körfűrészét



- gép: minden elterjedt körfűrészhez 66 mm vágásmélységig és 120-200 x 260-385 méretű fűrésztalpig
- precíz, egyenes és hosszú vágáshoz
- konyhai munkalapok és ajtók vágásához
- a gumiszegély csökkenti a vágásél kitöredezésének esélyét, és egyben biztosítja a precíz vágásokat
- a körfűrész könnyen és gyorsan felszerelhető; csak egyszer kell beállítani
- a csúszásmentesített alj és a két tartozék szorító biztosítja a pontos pozícionálást
- a kézi körfűrész alaplemeze védi a munkadarabot a karcolóástól, mivel a gép nem közvetlenül a munkadarabra fekszik fel
- tartalmaz: szorítók (2 db)
- csomagolás: kartonlap
- külön tartozék: 6911000

cikkszám	EAN	leírás	méret
6910000	4006885... ...691001	1 FKS 115 - vezetősín	1.150 x 242 x 50 mm

1.6 Vezetősínek



- Lehetővé teszi a nagy munkadarabok precíz megmunkálását.
- az FKS 115 egyszerű és gyors meghosszabbítására
- a teljes vezetési hossz 230 cm
- kettőnél több bővítősín is összekapcsolható
- csak a 6910000 számú termékkel együtt használható!
- tartalom:
alumíniumsín (1 db)
toldóadapter (1 db)
- csomagolás: kartondoboz
- a következő típusokhoz: 6910000

cikkszám	EAN	leírás	méret
6911000	4006885... ...691100	1 meghosszabbítókészlet	1.150 x 220 x 10 mm

1.96 Tartozékok



- fúrógépek függőleges használatához
- minden \varnothing 43 mm-es fúrónyakhhoz alkalmas
- csomagolás: kartonra rögzítve
- a következő típusokhoz: 6906000, 6906506, 6906612

cikkszám	EAN	leírás
6152000	4006885... ...615205	1 géptartó

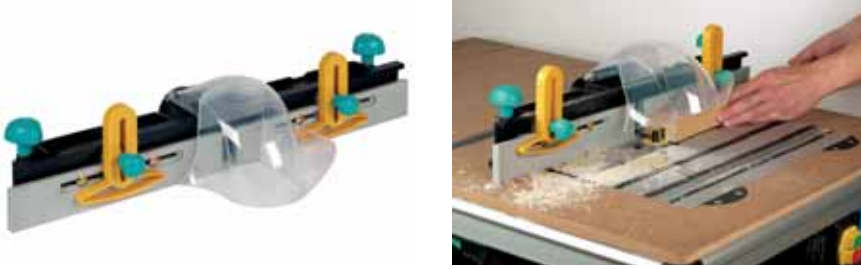

A párhuzamos marásvezető igazi maróasztallá teszi a MASTER cut -t.

- munkadarabokhoz 40 mm vastagságig
- marókhoz 27 mm átmérőig
- csak a 6900000, 6906000 számú termékkel együtt használható!
- pontosan beállítható vezető a tökéletes eredményért
- a maró méretéhez illeszthető az állítható ütközővel
- a párhuzamos marásvezető szerszám nélkül és biztonságosan rögzíthető
- porszívócsatlakozás
- tipp: a nagyobb munkadarabokat javasolt felsőgörgős bakkal alátámasztani (mint pl. a 6102300 cikkszámú)
- csomagolás: kartondoboz
- súly: 2,8 kg
- a következő típusokhoz: 6902000, 6902506, 6902612, 6906000, 6906506, 6906612



cikkszám	EAN 4006885...	leírás
6901000	...690103	1 párhuzamos marásütköző



6903000

6904000



- hasítóék nélküli körfűrészek használatához a MASTER cut 1500-ban
- csomagolás: műanyagzacskó kartonlapon
- a következő típusokhoz: 6906000, 6906506, 6906612

cikkszám	EAN 4006885...	leírás	
6903000	...690301	1 Hasítóék	max. 160 mm átmérőjű körfűrészlapokhoz
6904000	...690400	1 Hasítóék	161–200 mm átmérőjű körfűrészlapokhoz

1.96 Tartozékok



- hasítóék nélküli körfűrészek használatához a MASTER cut 2500-ban
- csomagolás: műanyagzacskó kartonlapon
- a következő típusokhoz: 6902000, 6902506, 6902612



cikkszám	EAN	leírás	
6916000	4006885... ...691605	1 Hasítóék	max. 160 mm átmérőjű körfűrészlapokhoz
6917000	...691704	1 Hasítóék	161–200 mm átmérőjű körfűrészlapokhoz



2.1 Satupadok

1 MASTER 700 - satu- és gépasztal



Az állítható magasságú satu- és gépasztalt modern dizájnnal párosuló felülmúlhatatlan sokoldalúság jellemzi.

- asztallap 19 mm-es MDF-lemez-ből, fokozatmentesen dönthető 0–70° között
- álló készülékek, például gérvágófűrészek és fúróállványok



- gyors, problémamentes rögzítése az MDF-lapban lévő rögzítőhornyok segítségével
- a tartószerkezet új, szilárd és stabil Z-kialakítása lehetővé teszi az ergonomikus munkavégzést, ülő és álló helyzetben egyaránt
- könnyű magasságbeállítás a beépített nyomórugónak köszönhetően
- gyorsan összecusukható szerkezet a helytakarékos tároláshoz; a lábak húzóráddal egyszerűen felhajthatók
- 4 befogópofa tartozék a vízszintes és kerek befogáshoz
- 2 védőpofa-tartozék a kerek, hosszúkás tárgyakhoz, pl. csövekhez stb.
- 4 praktikus alátámasztó csappal - egyik oldala hegyes frissen lakkozott felületek alátámasztásához, a másik lapos és csúszásmentesített
- csomagolás: kartondoboz
- kiegészítő termékek: 6102300, 6119973
- külön tartozék: 3036000, 6171000, 6172000, 6174000, 6176000

Műszaki adatok

munkamagasság:	780 - 950 mm
max. befogás / befogópofákkal:	130 / 435 mm
asztallap:	680 x 390 mm
max. terhelhetőség:	150 kg
szorítórendszer:	forgatókarok, orsós állítású feszítő pófák
munkalap:	MDF, dönthető 0 - 70°-ig
lábazat:	robosztus összecusukási rendszer, beépített szerszámpolc
méret felszerelve:	680 x 780 - 950 x 525 mm
méret összecusukva:	680 x 960 x 185 mm
súly:	14,5 kg

cikkszám	EAN	leírás
6908000	4006885... ...690806	1 MASTER 700 - satu- és gépasztal

Állítható magasságú satu- és munkapad

1 MASTER 600 - satu- és munkapad



összecsukható a helytakarékos tároláshoz



a 0-65°-ig fokozatmentesen állítható dönthető asztalfelület új felhasználási lehetőségeket rejt



műanyag pofa a vízszintes befogáshoz

Minden felhasználáshoz a megfelelő munkamagasság beállítható! Az állítható magasság ergonomikus munkapozíciót biztosít minden testmagasságnál, akár álló-, akár ülőmunka esetén.

- magasságbeállítás túlhúzásvédelemmel
- nagyobb asztalfelület egy bővítőlap segítségével
- a 0-65°-ig fokozatmentesen állítható dönthető asztalfelület új felhasználási lehetőségeket rejt
- mágnes az MDF-lapban csavarok és szegek tárolására
- stabil szerkezet, mely gyorsan összecsukható a helytakarékos raktározáshoz
- csomagolás: kartondoboz
- kiegészítő termékek: 6102300, 6119973
- külön tartozék: 3036000, 6171000, 6172000, 6174000, 6176000



Műszaki adatok

munkamagasság:	780 - 950 mm
max. befogás / befogópofákkal:	115 / 435 mm
asztallap:	650 x 420 mm
max. terhelhetőség:	120 kg
max. befogási szög:	10°
szorítórendszer:	forgatókarok, orsós állítású feszítő pofák
beigazítássegítő:	beosztás
munkalap:	MDF, dönthető 0 - 65°-ig
lábazat:	robosztus összecsukási rendszer, beépített szerszámpolc
tartalmaz:	műanyag pofa a vízszintes befogáshoz (4 db) 2 kiegészítő pofa a hengeres tárgyak rögzítéséhez (2 db) kiegészítő MDF lap (1 db)
méret felszerelve:	650 x 780 - 955 x 420 - 530 mm
méret összecsukva:	650 x 1.065 x 210 mm
súly:	15,1 kg

cikkszám	EAN	leírás
6182000	...618206	1 MASTER 600 - satu- és munkapad

2.1 Satupadok

Univerzális szorító- és munkapad

1 MASTER 200 - satu- és munkapad



összecsukható a helytakarékos tároláshoz



Robusztus, univerzálisan használható satu- és munkapad; minden háztartásban ott a helye.

- 2 MDF pofa, az elülső pofa 2 forgatókarral állítható
- stabil szerkezet, mely gyorsan összecsukható a helytakarékos raktározáshoz
- beépített szerszámpolc
- csomagolás: kartondoboz
- kiegészítő termékek: 6102300, 6119973
- külön tartozék: 3036000, 6171000, 6172000, 6174000, 6176000

Műszaki adatok

munkamagasság:	800 mm
max. befogás / befogópofákkal:	145 / 365 mm
asztallap:	645 x 300 mm
max. terhelhetőség:	180 kg
max. befogási szög:	14°
szorítórendszer:	forgatókarok, orsós állítású feszítő pofák
beigazítássegítő:	beosztás
munkalap:	MDF
lábazat:	robusztus összecsukási rendszer, beépített szerszámpolc
tartalmaz:	műanyag pofa a vízszintes befogáshoz (4 db)
méret felszerelve:	645 x 800 x 300 - 450 mm
méret összecsukva:	645 x 1.205 x 200 mm
súly:	11,9 kg

cikkszám	EAN	leírás
6177000	4006885... ...617704	1 MASTER 200 - satu- és munkapad

2.1 Satupadok

Tartozékok



- a munkadarab védelme a sérülésektől
- V-horonnyal a kerek anyagok befogásához
- csomagolás: műanyagzacskó kartonlapon
- a következő típusokhoz: 6177000, 6182000, 6906000, 6906506, 6906612, 6908000



cikkszám	EAN	leírás
6171000	4006885... ...617100	satupofák (2 db)



- minden 20 mm-es furatú munkalaphoz
- műanyag pofa a vízszintes befogáshoz
- csomagolás: műanyagzacskó kartonlapon
- a következő típusokhoz: 6177000, 6182000, 6902000, 6902506, 6902612, 6906000, 6906506, 6906612, 6908000



cikkszám	EAN	leírás
6172000	4006885... ...617209	szorítópofa (4 db)



- csomagolás: műanyagzacskó kartonlapon
- a következő típusokhoz: 6177000, 6182000, 6902000, 6902506, 6902612, 6906000, 6906506, 6906612, 6908000



cikkszám	EAN	leírás
6174000	4006885... ...617407	műanyagpofák (4 db)

2 SATUK ÉS MUNKAPADOK

2.1 Satupadok



- minden 20 mm-es furatú munkalaphoz
- csomagolás: műanyagzacskó kartonlapon
- a következő típusokhoz: 6177000, 6182000, 6902000, 6902506, 6902612, 6906000, 6906506, 6906612, 6908000



cikkszám	EAN	leírás
6176000	...617605	gyorsszorítók (2 db)

2.3 Műhelyrendszer



2.3 Műhely az Ön igényei szerint

Szeretne rendet tenni műhelyében? Egy olyan helyet, ahol mindig jól érezheti magát?
Olyan műhelyt, ami ergonomikus és praktikus egyszerre?
A Wolfcraft műhelyrendszere mindezt egy lépésben nyújtja Önnek!



A termék előnyei:

STABILITÁS

- 30 mm vastag bükk munkalap
- 2 mm vastag acélelemek
- terhelhetőség: 600 kg
- masszív műanyag
- fali rögzítő készlet
- könnyen csúszó fiókok 25 kg terhelésig

REND

- szekrényfiók 3 elválasztólap
- különböző fiókméret
- fiókfelosztás lehetséges
- fiókihúzó rendszer

EGYEDISÉG

- több, mint 100 egyedi kombináció lehetséges
- bármikor bővíthető
- asztallábak széles választékával



SZÁLLÍTÁS ÉS EGYÉNI ÖSSZESZERELÉS

- rögzítés igénylő szerszámok gyorscsereelő rendszere
- lapraszerelten könnyen, kis csomagokban szállítható, kevés csavarral összeszerelhető
- gyors összeszerelés az előre szerelt anyáknak köszönhetően



A rendező rendszer

Standard fiókok

pl. készletdobozoknak és csavaroknak



Alacsony fiókok

pl. csavarkulcsoknak



Gyorscserélő rendszer

A sík munkafelület és a beépített satu vagy fúróállvány nem zárja ki egymást!

- **álló eszközök**, például satu vagy fúróállvány biztos és stabil rögzítése
- **könnyen eltávolítható** a gyorscserélő rendszernek köszönhetően, így gyorsan visszaállítható a sima munkafelület

Magas fiókok

a gépek szakszerű tárolásához



Tárolórekeszek

akár 3 polc is szabadon elhelyezhető



2.3 Műhelyrendszer

Munkapad-elemek



- anyag: bükk
- csomagolás: kartondoboz



cikkszám	EAN	leírás	méret
6043000	...604308	1 munkalap bükk S	650 x 650 x 30 mm



- anyag: bükk
- csomagolás: kartondoboz



cikkszám	EAN	leírás	méret
6044000	...604407	1 munkalap bükk M	1.130 x 650 x 30 mm



- anyag: bükk
- csomagolás: kartondoboz



cikkszám	EAN	leírás	méret
6045000	...604506	1 munkalap bükk L	1.610 x 650 x 30 mm



- tartalom:
Lábpár, stabil, 40 x 40 mm-es négyzetes szelvényből (2 db)
Szabványos láb, csatlakoztatható (3 db)
állítható magasságú láb (1 db)
idomlemez készlet (1 db)
- csomagolás: feliratos szalag



cikkszám	EAN	leírás
6782000	4006885... ...678200	1 Lábkészlet



- munkapadhoz – asztal szélessége 650 mm
- tartalom: Támasz S (4 db)
- csomagolás: betétlappal zsugorfóliázott



cikkszám	EAN	leírás
6785000	4006885... ...678507	1 támaszkészlet S



- munkapadhoz – asztal szélessége 1130 mm
- tartalom:
Támasz M (4 db)
Közepes igénybevétel, kicsi (2 db)
Közepes igénybevétel, nagy (2 db)
- csomagolás: betétlappal zsugorfóliázott



cikkszám	EAN	leírás
6786000	4006885... ...678606	1 támaszkészlet M



- munkapadhoz – asztal szélessége 1610 mm
- tartalom:
Támasz L (4 db)
Közepes igénybevétel, kicsi (4 db)
Közepes igénybevétel, nagy (4 db)
- csomagolás: betétlappal zsugorfóliázott



cikkszám	EAN	leírás
6787000	4006885... ...678705	1 támaszkészlet L

2 SATUK ÉS MUNKAPADOK

2.3 Műhelyrendszer



- Munkamagasság 86 cm: 4 láb
- Munkamagasság 93 cm: 8 láb
- Munkamagasság 100 cm: 12 láb
- a munkapad magassága egyedileg beállítható az egymásba rakható lábakkal
- csomagolás: ömlesztett



cikkszám	EAN	leírás
6067000	4006885... ...606708	1 standard láb, egymásba rakható



- állítható magasság a talaj egyenetlenségeinek korrigálására 40 mm-ig
- csomagolás: akasztós címkével

cikkszám	EAN	leírás
6068000	4006885... ...606807	1 állítható magasságú láb



- mobil munkapadhoz
- kivitel: fékkel, forgatható
- csomagolás: akasztós címkével

cikkszám	EAN	leírás
6066000	4006885... ...606609	1 Láb görgővel és fékkel, kormányozható



- kivitel: könnyen futó sínrendszer, kiemelhető fiókkal
- anyag: erősen ütésálló műanyagból
- max. terhelhetőség 25 kg
- tartalmaz:
 - vezetősínnel (4 db)
 - alulemez feliratmezővel (2 db)
- csomagolás: kartondoboz
- külön tartozék: 6071000

cikkszám	EAN	leírás	magasság
6779000	4006885... ...677906	Fiókok S (2 db)	70 mm



- S méretű fiókhoz, cikkszám: 6779000
- csomagolás: betétlappal zsugorfóliázott
- a következő típusokhoz: 6779000

cikkszám	EAN	leírás
6071000	4006885... ...607101	fiókelválasztó kicsi (2 db)



- kivitel: könnyen futó sínrendszer, kiemelhető fiókkal
- anyag: erősen ütésálló műanyagból padlólemezzel
- max. terhelhetőség 25 kg
- tartalmaz:
vezetősínekkel (2 db)
alulemez feliratmezővel (1 db)
- csomagolás: kartondoboz
- külön tartozék: 6072000

cikkszám	EAN	leírás	magasság
6780000	4006885... ...678002	1 Fiók M	140 mm



- M méretű fiókhoz, cikkszám: 6780000
- csomagolás: betétlappal zsugorfóliázott
- a következő típusokhoz: 6780000

cikkszám	EAN	leírás
6072000	4006885... ...607200	fiókelválasztó nagy (2 db)



- kivitel: könnyen futó sínrendszer, kiemelhető fiókkal
- anyag: erősen ütésálló műanyagból padlólemezzel
- max. terhelhetőség 25 kg
- tartalmaz:
vezetősínekkel (2 db)
alulemez feliratmezővel (1 db)
- csomagolás: kartondoboz

cikkszám	EAN	leírás	magasság
6781000	4006885... ...678101	1 Fiók L	280 mm

2.3 Műhelyrendszer



- S és M méretű fiókokhoz
- a fiókok rendezettségéért és átláthatóságáért
- okos és egyszerű raktárrendszer
- a dobozok cseréje egyszerű, és biztosan rögzülnek a csúszásmentes gumi alátétszőnyegen
- anyag: műanyag
- tartalom:
 - tárolódobozok, 120 x 90 x 50 mm (3 db)
 - tárolódobozok, 120 x 120 x 50 mm (3 db)
 - tárolódobozok, 240 x 90 x 50 mm (3 db)
 - metrómintás gumiszőnyeg, 390 x 375 mm (1 db)
- csomagolás: kartondoboz



cikkszám	EAN	leírás
6790000	4006885... ...679009	1 DSP 10 WSS - fiókos rendezőrendszer



- S és M méretű fiókokhoz
- a fiókok rendezettségéért és átláthatóságáért
- okos és egyszerű raktárrendszer
- a dobozok cseréje egyszerű, és biztosan rögzülnek a csúszásmentes gumi alátétszőnyegen
- anyag: műanyag
- tartalom:
 - tárolódobozok, 60 x 60 x 50 mm (5 db)
 - tárolódobozok, 90 x 60 x 50 mm (3 db)
 - tárolódobozzal, 120 x 60 x 50 mm (1 db)
 - tárolódobozzal, 90 x 90 x 50 mm (1 db)
 - tárolódobozok, 120 x 90 x 50 mm (2 db)
 - tárolódobozzal, 180 x 90 x 50 mm (1 db)
 - tárolódobozok, 240 x 90 x 50 mm (3 db)
 - metrómintás gumiszőnyeg, 390 x 375 mm (1 db)
- csomagolás: kartondoboz



cikkszám	EAN	leírás
6791000	4006885... ...679108	1 DSP 17 WSS - fiókos rendezőrendszer



- S és M méretű fiókokhoz
- a fiókok rendezettségéért és átláthatóságáért
- okos és egyszerű raktárrendszer
- a dobozok cseréje egyszerű, és biztosan rögzülnek a csúszásmentes gumi alátétszőnyegen
- anyag: műanyag
- tartalom:
 - tárolódobozok, 60 x 60 x 50 mm (5 db)
 - tárolódobozok, 90 x 60 x 50 mm (10 db)
 - tárolódobozok, 120 x 60 x 50 mm (10 db)
 - tárolódobozzal, 90 x 90 x 50 mm (1 db)
 - metrómintás gumiszőnyeg, 390 x 375 mm (1 db)
- csomagolás: kartondoboz



cikkszám	EAN	leírás
6792000	4006885... ...679207	1 DSP 27 WSS - fiókos rendezőrendszer



- tartalom:
 - szekrényajtó zárral (1 db)
 - betétlap polchoz (2 db)
- csomagolás: betétlappal zsugorfóliázott



cikkszám	EAN	leírás
6783000	4006885... ...678309	1 Szekrénykészlet



- oldal-, hát- és elválasztófalként használható
- a jobb megjelenés érdekében, illetve porvédelemként
- szekrényfiókoknál a betétlapok felfekvéséhez szükséges (3 készlet)
- csomagolás: kartondoboz



cikkszám	EAN	leírás
6784000	4006885... ...678408	1 oldalfal-készlet

2 SATUK ÉS MUNKAPADOK

2.3 Műhelyrendszer



- munkapadhoz (1 modul)
- csomagolás: ömlesztett



cikkszám	EAN	leírás
6077000	4006885... ...607705	1 polclap



- a munkapad 1 modulal történő bővítéséhez
- tartalom:
 - lábpár (1 db)
 - Szabványos lábak, csatlakoztatható (2 db)
 - Bővítőlap rögzítővel (1 db)
- csomagolás: kartondoboz



cikkszám	EAN	leírás
6788000	4006885... ...678804	1 Bővítőkészlet



- a munkapad falhoz történő kiegészítő rögzítéséhez
- a stabilitásra vonatkozó különösen magas igények esetén
- csomagolás: műanyagzacskó kartonlapon

cikkszám	EAN	leírás
6074000	4006885... ...607408	1 fali rögzítő



- csomagolás: műanyagzacskó kartonlapon

cikkszám	EAN	leírás
6075000	4006885... ...607507	1 asztallap-rögzítő készlet



- adapterlap az álló eszközök, például fúróállványok, satu stb. befogásához.
- gyors fel- és leszerelés excenterkar segítségével
- csomagolás: betétlappal zsugorfóliázott



cikkszám	EAN	leírás
6065000	4006885... ...606500	1 gyorscserélős adapterlap

Előre összeállított munkapadok

Előre összeállított munkapadelemek különböző méretekben és kivitelekben. Szétszedve szállítva, összeszerelési útmutatóval. Gyorszerelő rendszer: munkapadlapok előre fúrva, az anyák előre felszerelve és behajtvva

- stabil és professzionális munkapad
- lábak stabil, 40 x 40 mm-es négyzetes szelvényből
- acélelemek 2 mm vastag acélból
- az asztal terhelhetősége: 600 kg
- 30 mm vastag bükk munkalap, enyvezett
- könnyen futó fiókok ütésálló műanyagból, terhelhetőség: 25 kg
- a fiókok kiemelhetők, így a szerszámok könnyen a használat helyére vihetők
- állítható magasságú lábbal a talaj egyenetlenségeinek korigálásához



- munkamagasság 860 mm
- asztallap 650 x 650 mm
- tartalom:
Fiók M (1 db)
Szekrényfiók (1 db)
- súly: 31,8 kg



cikkszám	EAN	leírás	méretek
8051000	4006885... ...805101	1 munkapad, 650 mm, No. 1	650 x 650 x 860 mm

2 SATUK ÉS MUNKAPADOK

2.3 Műhelyrendszer



- munkamagasság 860 mm
- asztallap 650 x 650 mm
- tartalom:
Fiókok S (2 db)
Szekrényfiók (1 db)
- súly: 32,8 kg



cikkszám	EAN	leírás	méret
8052000	4006885... ...805200	1 munkapad, 650 mm, No. 2	650 x 650 x 860 mm



- munkamagasság 860 mm
- asztallap 650 x 650 mm
- tartalom:
Fiókok M (2 db)
Fiók L (1 db)
- súly: 33,6 kg



cikkszám	EAN	leírás	méret
8053000	4006885... ...805309	1 munkapad, 650 mm, No. 3	650 x 650 x 860 mm



- munkamagasság 860 mm
- asztallap 650 x 650 mm
- tartalom: Fiókok M (4 db)
- súly: 36,5 kg



cikkszám	EAN	leírás	méret
8054000	4006885... ...805408	1 munkapad, 650 mm, No. 4	650 x 650 x 860 mm



- kivitel: ülőhellyel
- munkamagasság 860 mm
- asztallap 1.130 x 650 mm
- tartalom:
Fiókok M (2 db)
Fiók L (1 db)
- súly: 45,7 kg



cikkszám	EAN	leírás	méret
8060000	4006885... ...806009	1 munkapad, 1130 mm, No. 1	1.130 x 650 x 860 mm

2.3 Műhelyrendszer



- munkamagasság 860 mm
- asztallap 1.130 x 650 mm
- tartalom:
Fiókok M (2 db)
Támasztőfelület (2 db)
- súly: 44,1 kg



cikkszám	EAN	leírás	méreték
8061000	4006885... ...806108	1 munkapad, 1130 mm, No. 2	1.130 x 650 x 860 mm



- munkamagasság 860 mm
- asztallap 1.130 x 650 mm
- tartalom:
Fiókok M (3 db)
Szekrényfiók (1 db)
Támasztőfelület (2 db)
- súly: 54,9 kg



cikkszám	EAN	leírás	méreték
8062000	4006885... ...806207	1 munkapad, 1130 mm, No. 3	1.130 x 650 x 860 mm



- munkamagasság 860 mm
- asztallap 1.130 x 650 mm
- tartalom:
Fiókok S (2 db)
Fiókok M (2 db)
Fiók L (1 db)
Szekrényfiók (1 db)
- súly: 56,3 kg



cikkszám	EAN	leírás	méreték
8063000	4006885... ...806306	1 WSS 640 - munkapad, 1130 mm	1.130 x 650 x 860 mm



- kivitel: ülőhellyel
- munkamagasság 860 mm
- asztallap 1.130 x 650 mm
- tartalom: Fiókok M (4 db)
- súly: 48,6 kg



cikkszám	EAN	leírás	méreték
8064000	4006885... ...806405	1 munkapad, 1130 mm, No. 5	1.130 x 650 x 860 mm

2 SATUK ÉS MUNKAPADOK

2.3 Műhelyrendszer



- kivétel: ülőhellyel
- munkamagasság 860 mm
- asztallap 1.130 x 650 mm
- tartalom:
Fiók M (1 db)
Szekrényfiók (1 db)
- súly: 43,9 kg



cikkszám	EAN	leírás	méreték
8065000	4006885... ...806504	1 munkapad, 1130 mm, No. 6	1.130 x 650 x 860 mm



- munkamagasság 860 mm
- asztallap 1.130 x 650 mm
- tartalom:
Fiókok S (2 db)
Fiók M (1 db)
tárolórekeszek (2 db)
- súly: 54,5 kg



cikkszám	EAN	leírás	méreték
8066000	4006885... ...806603	1 munkapad, 1130 mm, No. 7	1.130 x 650 x 860 mm



- munkamagasság 860 mm
- asztallap 1.130 x 650 mm
- tartalom:
Fiókok S (2 db)
Fiókok M (4 db)
Szekrényfiók (1 db)
- súly: 59,2 kg



cikkszám	EAN	leírás	méreték
8067000	4006885... ...806702	1 munkapad, 1130 mm, No. 8	1.130 x 650 x 860 mm



- munkamagasság 860 mm
- asztallap 1.130 x 650 mm
- tartalom:
Fiókok M (6 db)
Támasztófelület (2 db)
- súly: 58,7 kg



cikkszám	EAN	leírás	méreték
8068000	4006885... ...806801	1 munkapad, 1130 mm, No. 9	1.130 x 650 x 860 mm



- munkamagasság 860 mm
- asztallap 1.130 x 650 mm
- tartalom: Fiókok M (8 db)
- súly: 62,1 kg



cikkszám	EAN	leírás	méreték
8069000	4006885... ...806900	1 WSS 680 - munkapad, 1130 mm	1.130 x 650 x 860 mm



- munkamagasság 860 mm
- asztallap 1.130 x 650 mm
- tartalom:
Fiókok M (4 db)
Fiókok L (2 db)
- súly: 56,2 kg



cikkszám	EAN	leírás	méreték
8070000	4006885... ...807006	1 munkapad, 1130 mm, No. 11	1.130 x 650 x 860 mm



- munkamagasság 860 mm
- asztallap 1.130 x 650 mm
- tartalom:
Fiókok M (5 db)
Szekrényfiók (1 db)
- súly: 58,3 kg



cikkszám	EAN	leírás	méreték
8071000	4006885... ...807105	1 munkapad, 1130 mm, No. 12	1.130 x 650 x 860 mm



- munkamagasság 860 mm
- asztallap 1.130 x 650 mm
- tartalom:
Fiókok M (2 db)
tárolórekeszek (2 db)
- súly: 54,4 kg



cikkszám	EAN	leírás	méreték
8072000	4006885... ...807204	1 WSS 620 - munkapad, 1130 mm	1.130 x 650 x 860 mm

2 SATUK ÉS MUNKAPADOK

2.3 Műhelyrendszer



- munkamagasság 860 mm
- asztallap 1.610 x 650 mm
- tartalom:
Fiókok S (6 db)
Fiókok M (9 db)
- súly: 90 kg



cikkszám	EAN	leírás	méreték
8075000	4006885... ...807501	1 munkapad, 1610 mm, No. 1	1.610 x 650 x 860 mm



- munkamagasság 860 mm
- asztallap 1.610 x 650 mm
- tartalom:
Fiókok M (8 db)
Fiókok L (2 db)
- súly: 81,2 kg



cikkszám	EAN	leírás	méreték
8076000	4006885... ...807600	1 munkapad, 1610 mm, No. 2	1.610 x 650 x 860 mm



- munkamagasság 860 mm
- asztallap 1.610 x 650 mm
- tartalom:
Fiókok M (5 db)
Fiókok L (2 db)
Szekrényfiók (1 db)
- súly: 78,3 kg



cikkszám	EAN	leírás	méreték
8077000	4006885... ...807709	1 munkapad, 1610 mm, No. 3	1.610 x 650 x 860 mm



- kivitel: ülőhellyel
- munkamagasság 860 mm
- asztallap 1.610 x 650 mm
- tartalom:
Fiókok S (4 db)
Fiókok M (2 db)
Fiókok L (2 db)
- súly: 75,3 kg



cikkszám	EAN	leírás	méreték
8078000	4006885... ...807808	1 munkapad, 1610 mm, No. 4	1.610 x 650 x 860 mm

2.3 Műhelyrendszer



- munkamagasság 860 mm
- asztallap 1.610 x 650 mm
- tartalom:
Fiókok M (6 db)
tárolórekeszek (2 db)
- súly: 79,5 kg



cikkszám	EAN	leírás	méret
8079000	4006885... ...807907	1 munkapad, 1610 mm, No. 5	1.610 x 650 x 860 mm



- munkamagasság 860 mm
- asztallap 1.610 x 650 mm
- tartalom:
Fiókok M (3 db)
tárolórekeszek (3 db)
- súly: 74,7 kg



cikkszám	EAN	leírás	méret
8080000	4006885... ...808003	1 munkapad, 1610 mm, No. 6	1.610 x 650 x 860 mm

Akasztófal- és faliszekrény-rendszer



- szerszámok, festékek, anyagok stb. tárolásához
- extra mély, tágas belső tér
- jó minőségű, zárható műanyagajtók
- minőségi anyagokból a kiemelkedő stabilitásért
- max. terhelhetőség 50 kg
- 120 literes térfogat
- tartalmaz:
MDF polc
fali rögzítőelem
- csomagolás: kartondoboz
- súly: 20 kg



cikkszám	EAN	leírás	méret
6073000	4006885... ...607309	1 akasztós fal	985 x 500 x 300 mm

2.3 Műhelyrendszer

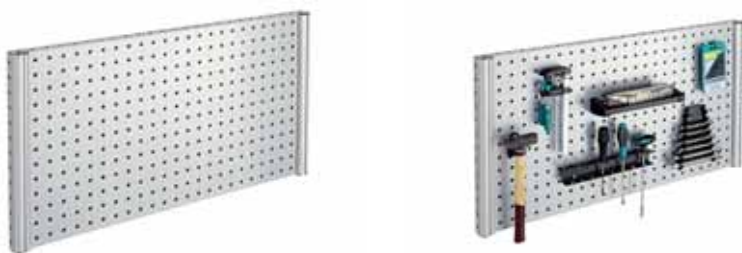

- a szerszámok praktikus és egyszerű tárolása a falon – mindig elérhető közelségben
- a szerszámok különböző akasztókkal rögzíthetőek
- kivitel: négyzetes, 9 mm-es furatkép, 38 x 38 mm-es raszterméret
- anyag: stabil acél- és alumíniumelemekből
- max. terhelhetőség 50 kg
- tartalmaz: fali rögzítőelem
- csomagolás: kartondoboz
- súly: 5 kg
- külön tartozék: 6091000, 6092000, 6093000, 6094000, 6099000, 6800000, 6801000, 6802000, 6803000, 6804000



cikkszám	EAN	leírás	méretek
6085000	4006885... ...608504	1 Furatfal	960 x 500 mm



Helytakarékos, kompakt megoldás: a szekrény három felületére is akaszthat szerszámokat

- a szerszámok különböző akasztókkal rögzíthetőek
- acél polclappal
- ajtók: terhelhetőség max. 5 kg, mágneses zárás
- kivitel: négyzetes, 9 mm-es furatkép, 38 x 38 mm-es raszterméret
- anyag: stabil acél- és alumíniumelemekből
- max. terhelhetőség 60 kg
- 80 literes térfogat
- tartalmaz:
furatfalhorgok, három 6091000, 6092000, 6093000 cikkszámú, illetve egy 6094000 cikkszámú (10 db) fali rögzítőelem
- csomagolás: kartondoboz
- súly: 12,5 kg
- külön tartozék: 6091000, 6092000, 6093000, 6094000, 6099000, 6800000, 6801000, 6802000, 6803000, 6804000



cikkszám	EAN	leírás	méretek
6086000	4006885... ...608603	1 akasztófalas szekrény	960 x 500 x 215 mm



- csavarkulcsok tárolásához
- csomagolás: műanyagzacskó kartonlapon
- a következő típusokhoz: 6085000, 6086000

cikkszám	EAN	leírás
680000	4006885... ...680005	1 csavarkulcs-tartó



- csavarhúzó tárolásához
- csomagolás: műanyagzacskó kartonlapon
- a következő típusokhoz: 6085000, 6086000

cikkszám	EAN	leírás
680100	4006885... ...680104	1 Csavarhúzó tartó



- fúrók tárolásához
- csomagolás: műanyagzacskó kartonlapon
- a következő típusokhoz: 6085000, 6086000

cikkszám	EAN	leírás
680400	4006885... ...680401	1 Fúrótartó



- csomagolás: műanyagzacskó kartonlapon
- a következő típusokhoz: 6085000, 6086000

cikkszám	EAN	leírás	méretek
680200	4006885... ...680203	1 polc akasztós falhoz	377 mm

2 SATUK ÉS MUNKAPADOK

2.3 Műhelyrendszer



- tartósín különböző szerszámok falra akasztásához
- csomagolás: műanyagzacskó kartonlapon
- a következő típusokhoz: 6085000, 6086000

cikkszám	EAN	leírás	méret
6803000	4006885... ...680302	1 tartósín akasztós falhoz	377 mm



- max. terhelhetőség 2 kg
- csomagolás: műanyagzacskó kartonlapon
- a következő típusokhoz: 6085000, 6086000

cikkszám	EAN	leírás	hossz
6091000	4006885... ...609105	szerszámhorog akasztós falhoz (5 db)	30 mm
6093000	...609303	szerszámhorog akasztós falhoz (5 db)	50 mm
6099000	...609907	szerszámhorog akasztós falhoz (10 db)	60 mm



- max. terhelhetőség 2 kg
- csomagolás: műanyagzacskó kartonlapon
- a következő típusokhoz: 6085000, 6086000

cikkszám	EAN	leírás	méret
6092000	4006885... ...609204	szerszámgyűrű akasztós falhoz (5 db)	35 x 35 mm



- max. terhelhetőség 2 kg
- csomagolás: műanyagzacskó kartonlapon
- a következő típusokhoz: 6085000, 6086000

cikkszám	EAN	leírás	méret
6094000	4006885... ...609402	dupla szerszámhorog akasztós falhoz (3 db)	35 x 60 mm

2.3 Műhelyrendszer



- fémszerszámok egyszerű és biztonságos tárolásához
- csavarhúzókhöz, kalapácsokhoz, fogókhoz, reszelőkhöz stb. használható
- két műanyagtartó az egyszerű falra szereléshez
- hasznos hossza: 460 mm, egyedileg 920 mm-re, 1380 mm-re stb. bővíthető
- max. terhelhetőség 13 kg
- tartalom:
 - (1 db)
 - műanyag tartó (2 db)
 - (4 db)
- csomagolás: kartonbliszter

cikkszám	EAN	leírás	méretetek
6806000	4006885... ...680609	1 mágneses szerszám tartó sín	35 x 500 mm



A sokoldalú - molnárkocsiként és talicskaként is használható 1 TS 1000 - szállítórendszer



néhány egyszerű mozdulattal átalakítható molnárkocsiból talicskává



összecsukható a helytakarékos tároláshoz



Használat molnárkocsiként



Használat talicskaként



kis helyen tárolható



Használat molnárkocsiként

- különböző markolatpozíciók segítik a rábillentést és a tolust
- markolat védőkengyellel
- a magas támasztófelület ideális a magas tárgyak szállításához

Használat talicskaként

- könnyen megrakható az alacsony rakodási magasságnak köszönhetően
- a különböző cserélhető tartóknak köszönhetően a rendszer jobb a talicskánál
- a magas támasztófelület ideális a magas tárgyak szállításához
- néhány egyszerű mozdulattal átalakítható molnárkocsiból talicskává
- az ívelt kereszttrúd és hátfal ideális a hengeres tárgyak szállításához
- lehajtott rakodólap esetén hosszabb tárgyak is szállíthatók
- golyóscsapágyazott kerekek felfújható gumikkal a könnyű és kényelmes szállításért
- lépcsőn is használható: az állítható dőlésszögnek köszönhetően a teher minden helyzetben megtartható
- borulásbiztosan megy nagy terhelés mellett is
- ideális nehéz kerti bútorokhoz, tűzifához, stb.
- csomagolás: kartondoboz



Műszaki adatok

max. szállítási terhelhetőség molnárkocsiként: 150 kg
 max. szállítási terhelhetőség talicskaként: 200 kg
 méret felszerelve: 610 x 1.260 x 550 mm
 méret összecsukva: 610 x 800 x 520 mm
 súly: 15 kg

cikkszám	EAN	leírás
5520000	...552005	1 TS 1000 - szállítórendszer

3.1 Szállítókocsik

A strapabíró profi molnárkocsi – lecsukható és lépcsőn is használható

1 TS 1500 - szállítórendszer



- extra nagy rakodófelület a nagyobb tárgyak, például mosógépek, hűtőszekrények stb. szállításához.
- nehéz terhek kényelmes és biztonságos szállítása ergonomikus markolattal
- a 200 kg-os terhelhetőség ellenére a szállítórendszer a különleges összecsukási mechanizmusnak köszönhetően könnyen összehajtható és kis helyen tárolható
 - kihúzható markolat középső reteszelő rendszerrel



lekedés a nagy méretű, párnázott kerekkel, darabonként 2 golyóscsapággal

- lekerekített kereszttrudak és rakfelületek a hengeres tárgyak biztonságos szállításához
- csomagolás: feliratos szalag
- külön tartozék: 5528000

Műszaki adatok

kivitel:	rakodófelület 590 x 370 mm
max. magasság:	1.240 mm
max. szállítási terhelhetőség molnárkocsiként:	200 kg
lépcsőfunkció max. teherbíró képessége:	100 kg
méret felszerelve:	660 x 1.240 mm
méret összecsukva:	600 x 990 x 110 mm
súly:	10,4 kg



cikkszám	EAN	leírás
5525000	4006885... ...552500	1 TS 1500 - szállítórendszer

Molnárkocsi minden esetre – kényelmes és helytakarékos 1 TS 850 - szállítórendszer



- a rafinált gyorsösszecsukási mechanizmusnak köszönhetően mindig kéznél van
- betolható markolat középső reteszelőgombbal a kényelmes kezelés érdekében
- könnyen megdönthető a stabil keresztrúddal
- az ívelt keresztrúd ideális a hengeres tárgyak szállításához
- lekerekített markolat a kényelmes fogás érdekében, terjedelmes szállítmányokhoz
- három rögzítési pontú gumipókkal és számos beakasztási lehetőséggel
- a 110 cm-es magasság ergonomikus és fáradságmentes szállítást tesz lehetővé
- a nagy kerekek alkalmassá teszik kültérre és lépcsőjárásra is
- csomagolás: feliratos szalag
- külön tartozék: 5528000



Műszaki adatok

max. magasság:	1.100 mm
max. szállítási terhelhetőség molnárkocsiként:	100 kg
lépcsőfunkció max. teherbíró képessége:	50 kg
méret felszerelve:	540 x 1.110 x 470 mm
méret összecsukva:	500 x 820 x 77 mm
súly:	5,6 kg

cikkszám	EAN	leírás
5501000	...550100	1 TS 850 - szállítórendszer

3.1 Szállítókocsik

Mobil molnárkocsi – lecsukható és stabil

1 TS 600 - szállítórendszer



- az összecsukó-automatikának köszönhetően a kerekeket és a munkalapot egy mozdulattal lehet kinyitni
- kicsire összecsukható
- fokozatmentes magasságállítás a kényelmes kezelés érdekében
- az ívelt keresztrúd ideális a hengeres tárgyak szállításához
- lekerekített markolat a kényelmes fogás érdekében, terjedelmes szállítmányokhoz
- az okos hárompontos rögzítéssel és a számos beakasztási lehetőséggel igen sokoldalú
- könnyen kezelhető, súlya csak 3,9 kg
- csomagolás: feliratos szalag



Műszaki adatok

max. magasság:	1.050 mm
max. szállítási terhelhetőség molnárkocsiként:	70 kg
lépcsőfunkció max. teherbíró képessége:	40 kg
méret felszerelve:	430 x 1.050 x 445 mm
méret összecsukva:	430 x 730 x 60 mm
súly:	3,9 kg

cikkszám	EAN 4006885...	leírás
5505000	...550506	1 TS 600 - szállítórendszer

A kicsi és robusztus kiskocsi 1 TS 300 - szállítórendszer



Több lépcsőben összehajtható szállítókocsi. Egyszerűen kezelhető - kompakt, szinte nem is foglal helyet a csomagtartóban. Kis súlya miatt tökéletes kísérő a bevásárlásokhoz.

- két lépésben kihúzható és fokozatmentesen állítható magasságú
- a kerekek és a rakodófelület automatikusan együtt nyílnak ki
- 4 ponton rögzített műanyag hátfal
- nagyon kompakt, összehajtván mindössze 60 mm-es; a jármű vagy az otthon legkisebb helyén is elfér
- csomagolás: feliratos szalag



Műszaki adatok

max. magasság:	910 mm
max. szállítási terhelhetőség molnárkocsként:	30 kg
méret felszerelve:	340 x 910 x 370 mm
méret összehajtván:	340 x 510 x 60 mm
súly:	3 kg

cikkszám	EAN	leírás
5530000	4006885... ...553002	1 TS 300 - szállítórendszer

3.1 Szállítókoscsik

1 TS hordozókar



10

MADE IN EU



- lépcsőzést segítő eszköz max. 100 kg tömegű, nehéz terhekhez
- molnárkoscsiból kétfős szállítórendszerre alakítható
- stabil, teherbíró acélváz
- ergonomikus kialakítású markolat a kényelmes hordozhatóság érdekében
- csomagolás: kartonlap
- méret felszerelve: 396 x 305 x 891 mm
- a következő típusokhoz: 5501000, 5525000

cikkszám	EAN	leírás
5528000	4006885... ...552807	1 TS hordozókar

Sokoldalú segítség a költözéshez

1 FT 350 B - bútorszállító görgő, kengyellel



Bútorszállító görgő 5 az 1-ben funkcióval: lapkocsi és platformkocsi bútorgöggökkel, három különböző hordfelülettel



- lapkocsiként nehezebb terhekhez, 50 kg-ig
- platformkocsiként hosszabb rudakhoz vagy bútorrészekhez, 150 kg-ig
- kompakt bútorgöggöként, ideális a nehezebb terhek szállítására 300 kg-ig
- bővíthető hordfelület V alakú kihajtható elemekkel 200 kg terhelésig
- szétválasztható nagyobb bútorok hevederrel biztosított szállításáig 200 kg-ig
- kiváló, hosszú élettartamú nyírfa rétegelt lemez, vízállóra enyvezett
- ergonomikus markolatok
- biztos tartás 4 csúszásmentes felfekvő felülettel
- rugalmasan kormányozható a 6 csapágyazott 360°-ban forgatható, 75 mm átmérőjű görgőnek köszönhetően
- ideális költözéshez, otthonra és a kertbe
- tartalmaz: Ütköző a teher biztosításához (2 db)
- csomagolás: feliratos szalag
- méret felszerelve: 565 x 960 x 390 mm
- súly: 6,48 kg

cikkszám	EAN	leírás
5548000	...54801	1 FT 350 B - bútorszállító görgő, kengyellel

3.3 Költözéssegítők

**A rugalmas költözéssegítő**

Bútorszállító görgő 3 az 1-ben funkcióval: kompakt, osztott vagy V alakú

- három különböző nagyságú hordfelületet nyújt
- összecukott állapotban ideális a nehezebb terhek szállítására 250 kg-ig
- bővíthető felfekvőfelület a V-alakú kihajtható elemek által 250 kg terhelésig
- szétválasztható nagyobb bútorok hevederrel biztosított szállításáig 200 kg-ig
- kiváló, hosszú élettartamú nyírfa rétegelt lemez, vízállóra enyvezett
- ergonomikus markolatok
- biztos tartás 6 csúszásmentes felfekvő felülettel
- rugalmasan kormányozható a 6 csapágyazott 360°-ban forgatható, 75 mm átmérőjű görgőnek köszönhetően
- ideális költözéshez, otthonra és a kertbe
- kivitel: terhelhető felület zárt állapotban: 565 x 390 mm
- csomagolás: feliratos szalag
- méret felszerelve: 565 x 120 x 390 mm
- súly: 3,93 kg



cikkszám	EAN	leírás
5542000	...554207	1 FT 300 - bútorszállító görgő, osztható



A moduláris költöztető készlet két bútorgörgővel, tetszőlegesen bővíthető



- önállóan és osztottan is használható
- terhekhez 400 kg-ig
- a moduláris rendszer kiegészítő szögvasakkal és lapokkal tetszőlegesen bővíthető
- kiváló, hosszú élettartamú nyírfa rétegelt lemez, vízállóra enyvezett
- ergonomikus markolatok
- biztos tartás 4 csúszásmentes felfekvő felülettel
- rugalmasan kormányozható a 4 csapágyazott 360°-ban forgatható, 75 mm átmérőjű görgőnek köszönhetően
- ideális költözéshez, otthonra és a kertbe
- laponkénti méret: 590 x 120 x 290 mm
- csomagolás: feliratos szalag
- súly: 5,25 kg

cikkszám	EAN	leírás
5543000	4006885... ...554306	FT 400 - Puzzle Boards bútorszállító görgő (2 db)



Szerszámok övön történő szállításához.

- rögzíthető minden övre vagy a Wolfcraft hordozóheveder-rendszer derékövére
- elegendő hely a szükséges szerszámoknak és kisebb alkatrészeknek
- gyors hozzáférés
- hosszú élettartam a strapabíró polipropilénnek, a szegecselt varratvégeknek és a körben futó kédernek köszönhetően
- kivitel: nagy táska belső zsebekkel, táska a kisebb alkatrészeknek, karikák a csavarhúzóknak, fogóknak és kalapácsoknak
- csomagolás: műanyagzacskó kartonlapon

cikkszám	EAN	leírás
5584000	4006885... ...558403	1 szerszámtáska

3.3 Költözéssegítők



Segédeszköz a terhek fáradtságmentes és hátkímélő hordozásához költözéskor és a mindennapokban

- a kartondobozok hátkímélő, fáradtságmentes szállításához
- segédeszköz italoskartonok, ruháskosarak és bevásárlódobozok mindennapos szállításához
- vállheveder és csípőpánt az ergonomikus teherelosztáshoz
- akár 75%-kal kisebb terhelés éri a karokat
- a teher szorosan a testen hordozható
- nem akadályozza a lábakat lépcsőmászásakor
- kényelmes váll- és belső párnázás
- tökéletes fekvés a beállítható mellpántnak köszönhetően
- egyénileg beállítható a testmérethez
- kihajtható emelőlap
- csomagolás: kartondoboz
- súly: 0,73 kg

5

cikkszám	EAN	leírás
5582000	4006885... ...558205	1 hevederrendszer



Védelem az éles tárgyak megfogásánál és hordozásánál.

- védi a tenyereket és a csuklókat a kemény, kellemetlen élek nyomásától
- a legjobb fogást biztosítja sima felületeknél
- a hüvelykujj szabadon marad a biztos fogás érdekében
- az ujjak gyorsan kiszabadíthatóak a védőfelület egyszerű lehajtásával
- robusztus kivitel szakadásbiztos, jó minőségű neoprénből, teljesen szegve
- praktikus tépőzáras rögzítés, kiegészítő gumipánttal az ujjaknál
- Egy méret: minden kézmérethez illeszkedik (S–XL)
- csomagolás: kartonlap

cikkszám	EAN	leírás
5546000	4006885... ...554603	1 kézvédő (pár)



Kettő az egyben: feltornyozássegítő és fedlapprögző

Egyforma méretű kartondobozok gyors, biztonságos egymásra tornyozásához és kényelmes be- és kirakodásához.

- maximum 6 mm-es anyagvastagságú kartonokhoz használható
- maximum 30 kg-os terhelhetőség kartondobozonként
- 8 rakodósarok 3 kartondoboz egymásra rakásához
- rendezett megjelenés és stabil tárolás
- ideális szállításához
- a legjobb tartást biztosítja a műanyag tűske, amely belülről fogja a kartondoboz sarkát
- a kartondobozok kényelmesen rakodhatóak, mert a rakodósarok lefogja a doboz fedelét
- törésálló kialakítás magas minőségű, erős műanyagból
- csomagolás: műanyagzacskó kartonlapon

cikkszám	EAN	leírás
5544000	4006885... ...554405	rakodósarok (8 db)



Kettő az egyben használat: dobozjelölő és fedélrögző

Kartondobozok gyors, maradék nélküli jelöléséhez és a kényelmes be- és kirakodáshoz.

- bepakolt kartondobozok félreérthetetlen jelölése színekkel és lakótér-piktogramokkal
- a kartondobozok kényelmesen rakodhatóak, mert a rakodósarok lefogja a doboz fedelét
- a kartondobozokra nem kell írni, ez, ideális a későbbi újrafelhasználáshoz vagy értékesítéshez
- hely az egyedi feliratozáshoz a hátoldalon
- törésálló kialakítás magas minőségű, erős műanyagból
- tartalom:
 - klipszkek fürdőszoba-piktogrammal (4 db)
 - klipszkek konyhapiktogrammal (4 db)
 - klipszkek gyerekszoba-piktogrammal (4 db)
 - klipszkek hálósoba-piktogrammal (4 db)
 - klipszkek nappalishoz-piktogrammal (4 db)
 - jelöletlen klipszkek, nyomat nélkül (10 db)
- csomagolás: műanyagzacskó kartonlapon

cikkszám	EAN	leírás
5545000	4006885... ...554504	dobozjelölő klipsz (30 db)



EHZ PRO 100 Egykezes szorító

Az erőteljes - a professzionális munkáért



könnyen átépíthető feszítőfunkcióra



a legegyszerűbb kezelés és biztos fogás az ergonomikus markolattal és csúszásmentes zónával



- gyors, biztos és kényelmes szorítás - egy kézzel is
- robusztus és erőteljes - 120 kg-ig terjedő szorítóerő
- a legegyszerűbb kezelés és biztos fogás az ergonomikus markolattal és csúszásmentes zónával
- profiknak való: egy gombnyomással átalakítható feszítő funkcióra
- egyenletes és munkadarab-védő feszítőerő-elosztás a nagy feszítávoknak és az extrém 100 mm-es kinyúlásnak köszönhetően
- a kiváló minőségű szár biztosítja a magas, hosszantartó szorítóerőt
- könnyen lazítható a szorítás a hosszú oldókarral
- keresztelő nűtok kör keresztmetszetű anyagok befogásához
- az eltolható távolságtartó kíméli a munkadarabot és felfekvő felületként is szolgál
- csomagolás: akasztós címkével
- külön tartozék: 3037000, 3038000

cikkszám	EAN 4006885...	leírás	kinyúlás	szorítási szélesség	táglási méret
3030000	...303003	1 EHZ PRO 100-150 - egykezes szorító	100 mm	150 mm	210 - 410 mm
3031000	...303102	1 EHZ PRO 100-300 - egykezes szorító	100 mm	300 mm	210 - 560 mm
3032000	...303201	1 EHZ PRO 100-450 - egykezes szorító	100 mm	450 mm	210 - 710 mm
3033000	...303300	1 EHZ PRO 100-700 - egykezes szorító	100 mm	700 mm	210 - 960 mm
3034000	...303409	1 EHZ PRO 100-915 - egykezes szorító	100 mm	915 mm	210 - 1.175 mm

4.1 Egykezes szorítók

EHZ PRO 65 Egykezes szorítók



gyors, biztos és kényelmes szorítás - egy kézzel is



profiknak való: egy gombnyomással átalakítható feszítő funkcióra

Az erőteljes - a professzionális munkáért

- gyors, biztos és kényelmes szorítás - egy kézzel is
- robusztus és erőteljes - 90 kg-ig terjedő szorítóerő
- a legegyszerűbb kezelés és biztos fogás az ergonómikus markolattal és csúszásmentes zónával
- profiknak való: egy gombnyomással átalakítható feszítő funkcióra
- a szorítóerő egyenletes és munkadarabot kímélő eloszlását a nagy szorítópofák és a nagy, 65 mm-es benyúlás biztosítja
- a kiváló minőségű szár biztosítja a magas, hosszantartó szorítóerőt
- könnyen lazítható a szorítás a hosszú oldókkal
- keresztező nútok kör keresztmetszetű anyagok befogásához
- csomagolás: akasztós címkével
- külön tartozék: 3037000



cikkszám	EAN	leírás	kinyúlás	szorítási szélesség	tágulási méret
3456000	...345607	1 EHZ 65-150 - egykezes szorító	65 mm	150 mm	160 - 320 mm
3457000	...345706	1 EHZ 65-300 - egykezes szorító	65 mm	300 mm	160 - 470 mm

EHZ Mini egykezes szorítók



Az EHZ-szorítók "kistestvére"

A mini egykezes szorító rendelkezik a nagyobb változatok minden tudásával, kivéve a szorítóerőt.

- a gyors és precíz megfeszítéshez - kisebb munkadaraboknál, pl. a modelleknél
- csomagolás: kartonra rögzítve



cikkszám	EAN	leírás	kinyúlás	szorítási szélesség	tágulási méret
3455100	...345515	EHZ 40-110 - mini egykezes szorító (2 db)	40 mm	110 mm	100 - 210 mm

EZH Easy Egykezes szorítók



könnyen átépíthető feszítőfunkcióra

Egykezes - olcsó - egyszerűen zseniális

Az olcsó alternatíva - ideális a kezdő és alkalmi barkácsolóknak.

- legegyszerűbb kezelés, a feszítés és oldás alapvető funkcióival
- szorítóerő 90 kg-ig
- az ergonomikus kialakítású fogantyúnak köszönhetően a markolat mindig kényelmesen illeszkedik a kézbe
- könnyen átépíthető feszítőfunkcióra
- különlegesen kemény acél sín és üvegszálerősítésű műanyag
- csomagolás: akasztós címkével
- külön tartozék: 3037000, 3038000



cikkszám	EAN 4006885...	leírás	kinyúlás	szorítási szélesség	tágulási méret
3020000	...302006	1 EHZ Easy 75-150 - egykezes szorító	75 mm	150 mm	180 - 390 mm
3021000	...302105	1 EHZ Easy 75-300 - egykezes szorító	75 mm	300 mm	180 - 540 mm
3023000	...302303	1 EHZ Easy 75-500 - egykezes szorító	75 mm	500 mm	180 - 740 mm



- két egykezes szorító összekapcsolásához (PRO cikkszám 3030000-3034000 vagy Easy cikkszám 3020000-3023000)
- akár 200 cm feszítávokat is lehetővé tesz (két PRO 100-915 egykezes szorítóval és adapterrel)
- ideális bútorok enyvezéséhez vagy nagyobb elemek összeszereléséhez
- csomagolás: kartonra rögzítve
- a következő típusokhoz: 3020000, 3021000, 3023000, 3030000, 3031000, 3032000, 3033000, 3034000



cikkszám	EAN 4006885...	leírás
3038000	...303805	1 Connector PRO/Easy - toldóadapter egykezes szorítókhöz

4.3 Csavarszorítók

SZ csavarszorítók

A klasszikus szerszám új, funkcionális alakban



új formájú szorítókarok hátoldalukon sima felfekvési felülettel – kimondottan praktikus ragasztáshoz



a markolat ergonomikus kialakításával és csúszásmentes felületével biztosított az optimális erőátadás



Ergonómikus, sokoldalúan használható - örökké aktuális.

- a markolat ergonomikus kialakításával és csúszásmentes felületével biztosított az optimális erőátadás
- horganyzott orsó trapézmenettel az optimális erőátvitelhez
- új formájú szorítókarok hátoldalukon sima felfekvési felülettel – kimondottan praktikus ragasztáshoz
- nincs megcsúszás vagy önkioldás - a fogak kialakítása biztosítja a biztonságos rögzítést
- a kiváló minőségű horganyzott üregesprofil-szár nem hajlik meg még nagy nyílásnál sem
- csomagolás: akasztós címkével
- külön tartozék: 3037000

cikkszám	EAN 4006885...	leírás	kinyúlás	szorítási szélesség
3610000	...361003	1 SZ 80-150 - csavaros szorító	80 mm	150 mm
3611000	...361102	1 SZ 80-300 - csavaros szorító	80 mm	300 mm
3612000	...361201	1 SZ 80-450 - csavaros szorító	80 mm	450 mm
3620000	...362000	1 SZ 120-300 - csavaros szorító	120 mm	300 mm
3621000	...362109	1 SZ 120-450 - csavaros szorító	120 mm	450 mm
3622000	...362208	1 SZ 120-700 - csavaros szorító	120 mm	700 mm
3623000	...362307	1 SZ 120-1000 - csavaros szorító	120 mm	1.000 mm

4.3 Csavarszorítók

SZ barkács-csavarszorítók



- szorítókar különleges cinköntvényből
- robusztus, teljes profilú szár, amely a kétoldali recézés miatt csúszásmentes
- a felső szorítókarra állítva vízszintesen megáll - ideális a ragasztáshoz
- horganyzott orsó trapézmenettel
- elmozdulni képes alsó szorítópofa üvegszálerősítésű poliamidból
- csomagolás: akasztós címkével
- külön tartozék: 3037000

cikkszám	EAN 4006885...	leírás	kinyúlás	szorítási szélesség
3607000	...360709	1 SZ 50-100 - ezermester - asztalosszorító	50 mm	100 mm
3606000	...360600	1 SZ 50-150 - ezermester - asztalosszorító	50 mm	150 mm
3605000	...360501	1 SZ 50-200 - ezermester - asztalosszorító	50 mm	200 mm

SC csavarszorítók

Jó minőségű belépőszintű termék, kiváló ár-érték aránnyal



- hullámprofilal megerősített feszítőkarok
- lyukprofil-erősítésű szár
- a sín fogazása akadályozza a megúcsúszást
- műanyag fogantyú
- csomagolás: címke
- külön tartozék: 3037000

cikkszám	EAN 4006885...	leírás	kinyúlás	szorítási szélesség
3057000	...305700	1 SC 80-150 - csavaros szorító	80 mm	150 mm
3058000	...305809	1 SC 80-200 - csavaros szorító	80 mm	200 mm
3059000	...305908	1 SC 80-300 - csavaros szorító	80 mm	300 mm

4.4 Műanyag rugós szorítók



az elforduló pofák a munkadarabhoz illeszkednek

- az elforduló pofák a munkadarabhoz illeszkednek
- keresztirányú V-horony a köranyagok megfogására
- csomagolás: akasztós címkével



cikkszám	EAN 4006885...	leírás	szorítási szélesség
3630000	...363007	1 FZ 40 - rugós szorító	40 mm
3631000	...363106	1 FZ 60 - rugós szorító	60 mm



a nagy megfogási mélység biztosítja a munkadarab élétől távoli rögzítést

Az univerzális rugós szorító a pontszerű rögzítésekhez

- a hosszú, keskeny szorítókarok optimálisak még a szűkös helyeken is
- a nagy megfogási mélység biztosítja a munkadarab élétől távoli rögzítést
- csomagolás: akasztós címkével



cikkszám	EAN 4006885...	leírás	szorítási szélesség
3633000	...363304	1 MT 70 - hegyes rugós szorító	70 mm

SZORÍTÓK/FESZÍTŐK

4.4 Műanyag rugós szorítók



- az ergonomikus markolatforma lehetővé teszi a fáradságmentes munkavégzést gyakran cserélendő rögzítésekénél
- 360°-ban elforgatható horog - a hálók, dekorációk, lámpák és kábelek rögzítéséhez 25 mm-es átmérőig
- mozgó szorítópfák a jó felületi illeszkedéshez
- szorítópfák V-horonnyal a köranyagok biztosabb megfogásához
- akasztóval, terhelhetőség: 5 kg
- csomagolás: akasztós címkével



cikkszám	EAN	leírás	szorítási szélesség
3629000	...362901	1 FZH 50 - rugós szorító	50 mm



3625000



3626000



Klasszikus rugósszorító; új, ergonomikus formájú

- sokféle felhasználási lehetőséget kínál
- ideális a dekorációs, hobbi és szabadidős tevékenységekhez
- ideális a szűk helyeken való rögzítéshez
- mozgó szorítópfák a jó felületi illeszkedéshez
- szorítópfák V-horonnyal a köranyagok biztosabb megfogásához
- csomagolás: akasztós címkével



cikkszám	EAN	leírás	szorítási szélesség
3625000	...362505	1 FZH 30 - ergonomikus rugós szorító	30 mm
3626000	...362604	1 FZH 40 - ergonomikus rugós szorító	40 mm

4.4 Műanyag rugós szorítók



- bárhol használható, de különösen jó a makettezéshez
- biztos fogás ezer és egy nehéz helyzetben
- az elforduló pofák a munkadarabhoz illeszkednek
- különböző színekben

cikkszám	EAN 4006885...	leírás	szorítási szélesség	tartalmaz	csomagolás
3425000	...342507	1 microfix - mini rugós szorító	20 mm		akasztós címkével
3420000	...342002	microfix - mini rugósszorítók (6 db)	20 mm	kulcskarika (1 db)	kartonbliszter
3433000	...343306	1 microfix - rugós szorító	30 mm		akasztós címkével
3432000	...343207	microfix - rugós szorítók (4 db)	30 mm		kartonra rögzítve

**microfix rugósszorítók tapadókoronggal**

A szorító minden sima felülethez használható ideiglenes rögzítésként.

- minden háztartásban használható, alkalmas hobbihoz, kertben, autónál és szabadidős elfoglaltságnál
- tiszta rögzítés - levételkor nem hagy nyomot a felületen
- az elforduló pofák a munkadarabhoz illeszkednek
- egyszerű rögzítés sima felületen a billenőkar-mechanizmus révén
- kivétel: szívókoronggal
- különböző színekben

cikkszám	EAN 4006885...	leírás	szorítási szélesség	maximális tartóerő	csomagolás
3662000	...366206	1 microfix S - mini rugós szorító	20 mm	250 g	akasztós címkével
3663000	...366305	microfix S - mini rugósszorítók (4 db)	20 mm	250 g	kartonra rögzítve
3638000	...363809	1 microfix - rugós szorító	30 mm	350 g	akasztós címkével
3638100	...363816	microfix - rugós szorítók (2 db)	30 mm	350 g	kartonra rögzítve



microfix rugósszorítók mágnessel

A mágneses rugósszorító hozzátapad minden mágnesezhető felülethez és nehéz, vastag vagy szokatlan alakú tárgyakkal is használható.

- használható minden háztartásban a bevásárlólisták, meghívók, levelezőlapok, képek stb. keze ügyében tartására
- kivétel: mágnessel
- különböző színekben
- csomagolás: akasztós címkével

cikkszám	EAN	leírás	szorítási szélesség	maximális tartóerő
3010000	4006885... ...301009	1 microfix XS - mini rugós szorító	15 mm	50 g



a hosszú, vékony fogókarok ideálisak a nehezen hozzáférhető helyeken



A precíziós rugósszorító a pontszerű rögzítésekhez

- pontos munkához a modellépítésben és a bonyolult feladatokhoz
- a hosszú, vékony fogókarok ideálisak a nehezen hozzáférhető helyeken
- elvékonyodó szárak
- a puha műanyag pofák a biztos megfogást szolgálják
- csomagolás: kartonra rögzítve



cikkszám	EAN	leírás	szorítási szélesség
3431000	4006885... ...343108	microtip 60 - precíziós rugós szorítók (2 db)	60 mm

4.5 Racsnis szorítók



a nagy megfogási mélység biztosítja a munkadarab élétől távoli rögzítést



a hosszú, keskeny szorítókarok optimálisak még a szűkös helyeken is

Gyors segítség a rögzítéshez

Nemcsak a finom, a munkadarabot kímélő szorításhoz - egy átlagos rugós szorító erejének kétszeresével is szoríthat.

- a nagy megfogási mélység biztosítja a munkadarab élétől távoli rögzítést
- a hosszú, keskeny szorítókarok optimálisak még a szűkös helyeken is
- üvegszálerősítősű speciális műanyag
- biztonságos fogás a csúszásmentes markolatnak köszönhetően
- csomagolás: duplabliszter



cikkszám	EAN	leírás	szorítási szélesség
3634000	...363403	1 MTR 70 - hegyes racsnis szorító	70 mm



Nemcsak a finom, a munkadarabot kímélő szorításhoz - egy átlagos rugós szorító erejének kétszeresével is szoríthat.



ívelt fogókarok az optimális erővezetéshez és a maximális befogási nyíláshoz

Gyors segítség a rögzítéshez

Nemcsak a finom, a munkadarabot kímélő szorításhoz - egy átlagos rugós szorító erejének kétszeresével is szoríthat.

- ívelt fogókarok az optimális erővezetéshez és a maximális befogási nyíláshoz
- elforduló, munkadarab-kímélő befogópofák kettős horonnyal a köranyagok keresztirányú rögzítésére
- üvegszálerősítősű speciális műanyag
- biztonságos fogás a csúszásmentes markolatnak köszönhetően
- csomagolás: duplabliszter



cikkszám	EAN	leírás	szorítási szélesség
3632000	...363205	1 FZR 50 - racsnis feszítőszorító	50 mm

4.5 Racsnis szorítók



ívelt fogókarok az optimális erővezetéshez és a maximális befogási nyíláshoz

A tökéletes szorító hobbihoz és háztartási javításokhoz



- a szorítóerő finoman szabályozható - tökéletes az érzékeny felületekhez
- elforduló, munkadarab-kímélő befogópofák kettős horonnyal a köranyagok keresztirányú rögzítésére
- ívelt fogókarok az optimális erővezetéshez és a maximális befogási nyíláshoz
- biztonságos fogás a csúszásmentes markolatnak köszönhetően
- csomagolás: akasztós címkével

cikkszám	EAN	leírás	szorítási szélesség
3016000	...301603	1 FZR 30 - racsnis hobbi-szorító	30 mm



Nemcsak a finom, a munkadarabot kímélő szorításhoz - egy átlagos rugós szorító erejének kétszeresével is szoríthat.



- robusztus reteszmechanizmus szabadalmaztatott mechanikával az egyszerű reteszeléshez/nyitáshoz
- sokoldalú alkalmazás hobbi-, kemping-, műhely-, kerti és háztartási célokra
- csomagolás: akasztós címkével

cikkszám	EAN	leírás	szorítási szélesség
3615000	...361508	1 FZR 40 - racsnis feszítőszorító	40 mm
3616000	...361607	1 FZR 60 - racsnis feszítőszorító	60 mm

4.5 Racsnis szorítók



A mini-gyorsszorító

- az elforduló pofák a munkadarabhoz illeszkednek
- egyszerű kioldás a markolat gombjának megnyomásával
- csomagolás: kartonra rögzítve



cikkszám	EAN	leírás	szorítási szélesség
3453000	4006885... ...345300	quickfix S 30 - mini gyorszorító fogók (2 db)	30 mm

4.6 Szalagfeszítők

Racsnis feszítőszalagok feltekerőmechanizmussal



3683000



3271000

- a feszítést és a feltekerést gyerekjátékká teszi
- gyors rögzítés egy mozdulattal, nincs körülményes befűzés
- a feltekerő mechanizmus gyors, a szalagnak elcsavarodásmentes feltekerést biztosít
- megfelel a következő szabványoknak: DIN EN 12195-2:2001-02
- csomagolás: kartonbliszter



cikkszám	EAN	leírás	változat	szorítóerő	szalaghossz	szalagszélesség
3683000	4006885... ...368309	1 racsnis lekötöző szalag	feltekerőmechanizmussal	100 kg	4 m	25 mm
3271000	...327108	1 racsnis lekötöző szalag	akasztóval és feltekerőmechanizmussal	100 kg	4 m	25 mm

Racsnis lekötőszalagok



3442000



3418000



- kompromisszummentes biztonság a német gyártás és az állandó minőségellenőrzés révén
- megfelel a következő szabványoknak: DIN EN 12195-2:2001-02
- csomagolás: kartonbliszter

cikkszám	EAN 4006885...	leírás	változat	szorítóerő	szalaghossz	szalagszélesség
3418000	...341807	1 racsnis lekötőző szalag		180 kg	4 m	25 mm
3442000	...344204	1 racsnis lekötőző szalag	akasztóval	180 kg	4 m	25 mm



- kompromisszummentes biztonság a német gyártás és az állandó minőségellenőrzés révén
- megfelel a következő szabványoknak: DIN EN 12195-2:2001-02
- csomagolás: felírtos szalag

cikkszám	EAN 4006885...	leírás	változat	szorítóerő	szalaghossz	szalagszélesség
3273000	...327306	1 racsnis lekötőző szalag		1.000 kg	5 m	25 mm
3274000	...327405	1 racsnis lekötőző szalag	akasztóval	1.000 kg	5 m	25 mm
3275000	...327504	1 racsnis lekötőző szalag		2.000 kg	6 m	35 mm
3276000	...327603	1 racsnis lekötőző szalag	akasztóval	2.000 kg	6 m	35 mm
3277000	...327702	1 racsnis lekötőző szalag		4.000 kg	8 m	50 mm
3278000	...327801	1 racsnis lekötőző szalag	akasztóval	4.000 kg	8 m	50 mm

Feszítőszalagok



- ideális az összefogáshoz és leszorítás-hoz
- csomagolás: kartonbliszter

cikkszám	EAN 4006885...	leírás	változat	szorítóerő	szalaghossz	szalagszélesség
3421000	...342101	szalagfeszítők (2 db)	rugós csípessel	120 kg	4 m	25 mm

4.6 Szalagfeszítők



- ideális az összefogáshoz és leszorításhoz
- csomagolás: kartonbliszter

cikkszám	EAN	leírás	változat	szalaghossz	szalagszélesség
3280000	4006885... ...328006	feszítőszalagok (2 db)	csattal	0,8 m	20 mm

4.7 Keretfeszítők



- ideális segítség képkeretek, kis bútorok összeragasztásához
- 2 m-es rendkívül strapabíró nejlonkötél
- csomagolás: műanyagzacskó kartonlapon

cikkszám	EAN	leírás	szalaghossz
3417000	4006885... ...341708	1 szalagfeszítő	2 m



- befogópofával, ami keretszorítóként is használható
- szorítópofák nélkül mint normál szalagfeszítő használható
- tartalmaz: szorítópofa (4 db)
- csomagolás: kartonbliszter

cikkszám	EAN	leírás	szalaghossz
3441000	4006885... ...344105	1 racsnis szalagfeszítő	4 m



- ideális segítség képeretek, bútorok, polcok és más munkadarabok összeragasztásához
- feszítés a fokozatmentesen állítható excenterkarral
- trapézmenetes orsó a biztonságos és erős feszítéshez
- extrém kopásálló műanyag szalag
- tartalmaz: műanyagpofák (4 db)
- csomagolás: duplabiliszer

cikkszám	EAN	leírás	szalaghossz
3416000	4006885... ...341609	1 szalagfeszítő	4 m



A keretszorító praktikusán használható egy kézzel - a másik kéz szabadon marad az elrendezéshez!



- automatikus szalagfeltekerővel - ideális a gyors előszorításhoz
- a racsnimechanizmus szabályozott szorítást tesz lehetővé - a kioldástól a teljes szorításig
- a feszítendő tárgy biztos tartása az rugalmas feszítőpofák révén
- ergonomikus kétrészes fogantyú
- tartalmaz: műanyagpofák (4 db)
- csomagolás: duplabiliszer

cikkszám	EAN	leírás	szalaghossz
3681000	4006885... ...368101	1 egykezes szalagos keretszorító	5 m

4.8 Tépőzárás szalagok



Praktikus tépőzárás szalagok a gyors rögzítéshez, összkötözéshez, kötegeléshez.

- csomagolás: kartonlap

cikkszám	EAN 4006885...	leírás	szalaghossz
3008000	...300804	conexio M - tépőzárás szalag (2 db)	0,6 m
3009000	...300903	conexio L - tépőzárás szalag (2 db)	1,2 m



- beltéri és kültéri növények kíméletes rögzítéséhez
- egyedi méretre vágáshoz
- csomagolás: kartonlap

cikkszám	EAN 4006885...	leírás	kivitel	szalaghossz
3285000	...328501	1 tépőzárás kötegelő	zöld, a kerti munkához	5 m



- a háztartás ezerféle dolgának sokoldalú elrendezéséhez és rögzítéséhez
- egyedi méretre vágáshoz
- csomagolás: kartonlap

cikkszám	EAN 4006885...	leírás	kivitel	szalaghossz
3286000	...328600	1 tépőzárás kötegelő	fekete, a háztartáshoz	5 m



öntapadós tépőzárás szalag a sokszor oldható kötésekhez

- ideális barkácsolók és dekoratőrök számára
- egyedi méretre vágáshoz
- csomagolás: kartonlap

cikkszám	EAN 4006885...	leírás	kivitel	szalaghossz
3287000	...328709	1 tépőzárás szalag	öntapadós	1 m

4.9 Gumipókok



- sokoldalú felhasználásra, kempingezésnél vagy biciklihez, autóban és háztartásban
- kiváló minőségű kivitel
- műanyagkampó fémmaggal, stabil és anyagkímélő
- csomagolás: műanyagzacskó kartonlapon

cikkszám	EAN 4006885...	leírás	szalaghossz	egyéb
329000	...329003	gumipókok (2 db)	0,4 m	szálátmérő: 10 mm
3291000	...329102	gumipókok (2 db)	0,7 m	szálátmérő: 10 mm
3292000	...329201	gumipókok (2 db)	1 m	szálátmérő: 10 mm



- csomagolás: műanyagzacskó kartonlapon

cikkszám	EAN 4006885...	leírás	szalaghossz
3293000	...329300	gumipókok (5 db)	0,5 m



- ponyvák feszítéséhez és rögzítéséhez
- hosszúság egyedileg állítható (max. 60 cm)
- kivitel: golyóval és horoggal
- csomagolás: műanyagzacskó kartonlapon

cikkszám	EAN 4006885...	leírás	szalaghossz
3294000	...329409	ponyvarögzítő (5 db)	0,6 m



- ponyvák feszítéséhez és rögzítéséhez
- kivitel: golyóval és hurokkal
- csomagolás: műanyagzacskó kartonlapon

cikkszám	EAN 4006885...	leírás	szalaghossz
3295000	...329508	ponyvarögzítő (10 db)	0,15 m

4.10 Sarokszorítók



- lapok és keretek gyors és egyszerű rögzítése 90°-ban, mint pl. polcok, kis szekrények vagy keretek építésénél
- rögzítési segítség csavarozásnál vagy ragasztásnál
- sarok- és T-csatlakozásokhoz, még különböző lapvastagságnál is
- 10-22 mm lapvastagságig
- egykezes működés - a másik kéz szabadon dolgozhat
- csomagolás: kartonra rögzítve



cikkszám	EAN	leírás
3051000	4006885... ...305106	ES 22 - sarokszorítók (2 db)



Sokoldalú és gyors szorítószerszám - a "harmadik kéz" minden mesterembernek

- befogószerszám 90°-os sarokkötésekhez, fűrészvezető 45°-os gérvágáshoz és satu a munkapadra
- segítség az elemek összefogásához szegelésnél, hegesztésnél vagy csavarozásnál
- csomagolás: kartonra rögzítve

cikkszám	EAN	leírás	szorítási szélesség	pofaszélesség
3415000	4006885... ...341500	1 szorító mobil	65 mm	68 mm

4.11 Speciális feszítőszerszámok



- munkadarabok rögzítéséhez a munkafelületen
- minden, a munkalapon 20 mm-es furattal rendelkező munkaasztalhoz (minden wolcraft-asztalhoz használható)
- tartozék felső szorítópozával - normál egykezes szorítóként is használható
- csomagolás: kartonra rögzítve
- a következő típusokhoz: 6177000, 6182000, 6902000, 6902506, 6902612, 6906000, 6906506, 6906612, 6908000



cikkszám	EAN	leírás	szorítási szélesség	szorítóerő
3036000	4006885... ...303607	1 PRO 65-150-W - Munkaasztali szorító	120 mm	90 kg



- élzárók és élfóliák rögzítéséhez
- felületre történő pontszerű leszorításhoz (pl. szekrényajtó profilja)
- kiegészítő termék minden sínes szorítóhoz (egykezes vagy csavaros) max. 8 x 30 mm-es sínméretig
- kibővíti a sínes szorítók alkalmazási lehetőségeit
- csomagolás: kartonra rögzítve
- a következő típusokhoz: 3020000, 3021000, 3023000, 3030000, 3031000, 3032000, 3033000, 3034000, 3057000, 3058000, 3059000, 3456000, 3457000, 3605000, 3606000, 3607000, 3610000, 3611000, 3612000, 3620000, 3621000, 3622000, 3623000



cikkszám	EAN	leírás	szorítási szélesség	szorítóerő
3037000	4006885... ...303706	KS 24 - Élszorító (2 db)	24 mm	30 kg



Tipliző készülékek



Univerzális facsapozó - alkalmas sarok-, T- és toldókötésekhez

- Ø 6, 8 és 10 mm-es facsapokhoz
- 12 - 30 mm anyagvastagsághoz
- csomagolás: duplabiliszter
- külön tartozék: 2730000, 2731000, 2732000, 2733000, 2905000, 2906000, 2907000, 2908000, 2909000, 2910000, 7150000, 7151000, 7152000



cikkszám	EAN	leírás
4640000	...464001	1 mester facsapozó



- tiplikötések kialakításához, lyuksorok kifűréséhez polcoknál és szekréyeknél, zsanérok előfűréséhez és vasalatok rögzítéséhez
- max. 600 mm hosszú, 12-40mm széles lapok csapozásához egy felfogatással
- Ø 5,6,8 és 10 mm-es cserélhető lyukperselyekkel
- szabvány 32 mm fűrástávolságú lyuksor
- csomagolás: kartondoboz
- külön tartozék: 2730000, 2731000, 2732000, 2733000, 2905000, 2906000, 2907000, 2908000, 2909000, 2910000, 7150000, 7151000, 7152000



cikkszám	EAN	leírás
4650000	...465008	1 facsapozóléc

5.1 Csapkötések



Egyszerűen rögzíteni, előfúrni, csapozni - mérés és jelölés nélkül

- Ø 6, 8 és 10 mm-es facsapokhoz
- 12 - 30 mm anyagvastagsághoz
- minden fakötéshez
- tartalom:
 - fatipli 2 db-os (1 db)
 - fafúró, Ø 8 mm (1 db)
 - mélységütköző, Ø 8 mm (1 db)
 - facsapok, Ø 8 mm (40 db)
- csomagolás: duplabliszter
- külön tartozék: 2730000, 2731000, 2732000, 2733000, 2905000, 2906000, 2907000, 2908000, 2909000, 2910000, 7150000, 7151000, 7152000



cikkszám	EAN	leírás
3750000	4006885... ...375000	1 univerzális facsapozó készlet

Facsapok



- megfelel a következő szabványoknak: DIN 68150
- anyag: szárított bükkfa
- csomagolás: műanyagzacskó kartonlapon
- a következő típusokhoz: 3750000, 4640000, 4650000



cikkszám	EAN	leírás	Ø		hossz
2905000	...290501	facsap (200 db)	Ø 6 mm	12 - 14 mm anyagvastagsághoz	30 mm
2906000	...290600	facsap (50 db)	Ø 6 mm	12 - 14 mm anyagvastagsághoz	30 mm
2907000	...290709	facsap (150 db)	Ø 8 mm	15 - 18 mm anyagvastagsághoz	40 mm
2908000	...290808	facsap (40 db)	Ø 8 mm	15 - 18 mm anyagvastagsághoz	40 mm
2909000	...290907	facsap (120 db)	Ø 10 mm	19 - 30 mm anyagvastagsághoz	40 mm
2910000	...291003	facsap (30 db)	Ø 10 mm	19 - 30 mm anyagvastagsághoz	40 mm



- gyors és tiszta használat
- nincs szükség további ragasztásra
- nincsenek zavaró ragasztómaradványok
- megfelel a következő szabványoknak: DIN 68150
- kivitel: előragasztott
- anyag: bükkfa
- csomagolás: bliszteres duplakarton
- a következő típusokhoz: 3750000, 4640000, 4650000

cikkszám	EAN 4006885...	leírás	Ø		hossz
7150000	...715004	facsap előragasztott (30 db)	Ø 6 mm	12 - 14 mm anyagvastagsághoz	30 mm
7151000	...715103	facsap előragasztott (30 db)	Ø 8 mm	15 - 18 mm anyagvastagsághoz	40 mm
7152000	...715202	facsap előragasztott (30 db)	Ø 10 mm	19 - 30 mm anyagvastagsághoz	40 mm

Csapfúrók



- fa, rétegelt lemezek, kartonlapok, kemény farostlemezek
- fúró precíziós marású elővágó éllel és központosító csúccsal
- hosszú élettartam
- a furatmélységet a mélységállító állítja
- egyszerűen és stabilan felszerelhető a fúróra
- anyag: króm-vanádium acél
- tartalmaz: mélységütköző nyomásos cinköntvény (1 db)
- csomagolás: kartonbliszter
- a következő típusokhoz: 3750000, 4640000, 4650000

cikkszám	EAN 4006885...	leírás	Ø
2731000	...273108	1 csapfúró	Ø 6 mm
2732000	...273207	1 csapfúró	Ø 8 mm
2733000	...273306	1 csapfúró	Ø 10 mm



- fa, rétegelt lemezek, kartonlapok, kemény farostlemezek
- kivitel: jelöltűskével
- anyag: króm-vanádium acél
- tartalmaz: mélységütközők, Ø 6, 8, 10 mm (3 db)
- csomagolás: bliszteres duplakarton
- a következő típusokhoz: 3750000, 4640000, 4650000

cikkszám	EAN 4006885...	leírás	Ø
2730000	...273009	csapfúrók (3 db)	Ø 6, 8, 10 mm

5.1 Csapkötések

Mélységütközők



- minden 6, 8, 10 mm átmérőjű fa spirálfúróhoz
- csomagolás: kartonbliszter

cikkszám	EAN 4006885...	leírás	Ø
2751000	...275102	mélységütközők (3 db)	Ø 6, 8, 10 mm



- minden 6, 8, 10 mm átmérőjű fúróhoz
- a furatmélység pontos beállításához
- egyszerűen és stabilan felszerelhető a fúróra
- az új konstrukció kíméli a fúró életét
- anyag: nyomásos cinköntvény
- tartalmaz: imbuszkulcs (1 db)
- csomagolás: kartonbliszter

cikkszám	EAN 4006885...	leírás	Ø
2755000	...275508	mélységütközők (3 db)	Ø 6, 8, 10 mm

Csapjelölők



- csaplyukak pontos bejelöléséhez
- csomagolás: kartonbliszter

cikkszám	EAN 4006885...	leírás	Ø	
2911000	...291102	csapjelölő (4 db)	Ø 6 mm	12 - 14 mm anyagvastagsághoz
2912000	...291201	csapjelölő (4 db)	Ø 8 mm	15 - 18 mm anyagvastagsághoz
2913000	...291300	csapjelölő (4 db)	Ø 10 mm	19 - 30 mm anyagvastagsághoz

Szortimentek



A teljes indulókészlet

- Ø 6, 8 és 10 mm-es facsapokhoz
- minden forgalomban kapható fatiplitz rögzítéshez pontosan illeszkedő sarok, T és lapos csatlakozás
- tartalom:
 - mester facsapozó (1 db)
 - facsapok, Ø 6 mm (26 db)
 - facsapok, Ø 8 mm (22 db)
 - facsapok, Ø 10 mm (16 db)
 - fafúrók, Ø 6, 8, 10 mm (3 db)
 - csapjelölő, 2 db mindegyikből: Ø 6, 8, 10 mm (6 db)
 - mélységütközők, Ø 6, 8, 10 mm (3 db)
 - faragasztó, 20 ml (1 db)
- műanyagkofferrel
- csomagolás: címke



cikkszám	EAN	leírás
4645000	...464506	1 univerzális fatiplitz készlet



- dübeles kötések készítéséhez
- csaplyukak pontos bejelöléséhez
- fa, rétegelt lemezek, kartonlapok, kemény farostlemezek
- fúró precíziós marású elővágó éllel és központosító csúccsal
- a furatmélységet a mélységállító állítja
- csomagolás: bliszteres duplakarton



cikkszám	EAN	leírás	tartalom
2916000	...291607	1 csapkészlet	csapjelölő, Ø 6 mm (4 db) fafúró, Ø 6 mm (1 db) mélységütköző, Ø 6 mm (1 db) facsap, Ø 6 mm (25 db)
2917000	...291706	1 csapkészlet	csapjelölő, Ø 8 mm (4 db) fafúró, Ø 8 mm (1 db) mélységütköző, Ø 8 mm (1 db) facsap, Ø 8 mm (22 db)



5.1 Csapkötések



cikkszám	EAN 4006885...	leírás	tartalom
2918000	...291805	1 csapkészlet	csapjelölő, ø 10 mm (4 db) fafűrő, ø 10 mm (1 db) mélységütköző, ø 10 mm (1 db) facsap, ø 10 mm (19 db)

5.3 Lamellakötések

Lamellázó marók



rejtett hézagmarás

A fagegymunkálás sokoldalú mestere

Az összes M 14-es orsómenettel és kétoldali menetes fogantyúrögzítéssel (M6, M8, M10) rendelkező egykezes sarokcsiszolóhoz használható.

- fakötések összekötő lemezkével
- rejtett hézagmarás
- gérmarók
- lécmarás
- tartalmaz:
 - korongmaró TCT, ø 100 mm (1 db)
 - forgácsgyűjtő zsák (1 db)
- csomagolás: kartondoboz
- külön tartozék: 2921000, 2922000, 2923000, 2924000, 2949000, 7153000, 7154000, 7155000



cikkszám	EAN 4006885...	leírás	méretek	súly
2920000	...292000	1 multi famaró	135 x 140 x 400 mm	1,15 kg

Összekötő lemezkék



- anyag: tömörített bükkfa
- csomagolás: műanyagzacskó kartonlapon
- a következő típusokhoz: 2920000



cikkszám	EAN 4006885...	leírás	méret		méretek
2921000	...292109	összekötő lemezke (50 db)	No. 0	10 - 12 mm lapvastagsághoz	45 x 15 x 4 mm
2949000	...294905	összekötő lemezke (150 db)	No. 10	13 - 15 mm lapvastagsághoz	55 x 19 x 4 mm
2922000	...292208	összekötő lemezke (50 db)	No. 10	13 - 15 mm lapvastagsághoz	55 x 19 x 4 mm
2923000	...292307	összekötő lemezke (50 db)	No. 20	16 mm lapvastagsághoz	61 x 23 x 4 mm



- gyors és tiszta használat
- nincs szükség további ragasztásra
- nincsenek zavaró ragasztómaradványok
- kivétel: előragasztott
- anyag: tömörített bükkfa
- csomagolás: bliszteres duplakarton
- a következő típusokhoz: 2920000



cikkszám	EAN 4006885...	leírás	méret		méretek
7153000	...715301	összekötő lemezke előragasztott (20 db)	No. 0	10 - 12 mm lapvastagsághoz	45 x 15 x 4 mm
7154000	...715400	összekötő lemezke előragasztott (20 db)	No. 10	13 - 15 mm lapvastagsághoz	55 x 19 x 4 mm
7155000	...715509	összekötő lemezke előragasztott (20 db)	No. 20	16 mm lapvastagsághoz	61 x 23 x 4 mm

Pótmarók horonymarókhöz



- minden fához, kartonlapok
- anyag: wolframkarbid hegyű
- csomagolás: kartonlap
- a következő típusokhoz: 2920000

cikkszám	EAN 4006885...	leírás	∅	furat
2924000	...292406	1 pótmaró horonymaróhoz	∅ 100 mm	∅ 22,2 mm

5.4 Rejtett csavaros rögzítések

Rejtett csavarkötés



Az "Undercover Jig" készülékkel pontos furatot készít a munkadarabba...



... majd összeköti a két darabot egy facsavarral ...



... és máris kész a pontos és erős kötés!



csavarlyuk-lefedő fadugókkal



3 egyszerű lépésben összeillesztheti a darabokat gyorsan, pontosan és stabilan. Az "Undercover Jig" készülékkel pontos furatot készít a munkadarabba.

- sarokillesztés
- T kötés
- élillesztés
- sarokcsatlakozások
- a lapvastagság magával a szerszámmal megmérhető
- minden, 12 mm-nél nagyobb szabványos lapvastagsághoz beállítható
- tartalom:

Undercover Jig (1 db)

lépcsős fúró, HSS, \varnothing 9,5 mm, 180 mm (1 db)

mélységütköző, \varnothing 9,5 mm (1 db)

imbuszkulcs, SW 3 (1 db)

csavarhúzó él, 150 mm (1 db)

csavarfurat-lezáró, szárított bükkfa (10 db)

facsavarak, 4 x 25 mm (10 db)

facsavarak, 4 x 30 mm (10 db)

facsavarak, 4 x 40 mm (10 db)

facsavarak, 4 x 60 mm (10 db)

- műanyagkofferrel
- csomagolás: címke
- külön tartozék: 2928000, 2933000, 2939000



cikkszám	EAN	leírás	kivitel
4642000	...464209	1 Rejtettkötés-kialakító készlet PZ	PZ 2 pozidriv csavarhúzó éllel
4642100	...464216	1 Rejtettkötés-kialakító készlet TX	TX 20 torx csavarhúzó éllel

5.4 Rejtett csavaros rögzítések

Tartozékok



- anyag: szárított bükkfa
- csomagolás: kartonbliszter
- a következő típusokhoz: 4642000, 4642100



cikkszám	EAN	leírás	Ø	hossz
2928000	...292802	csavarfurat-lezáró (12 db)	Ø 9,3 mm	46 mm



- anyag: HSS
- tartalmaz: mélységütköző (1 db)
- csomagolás: műanyagzacskó betétlappal
- a következő típusokhoz: 4642000, 4642100

cikkszám	EAN	leírás	Ø	hossz
2933000	...293304	1 lépcsős fúró	Ø 9,5 mm	180 mm



- anyag: bükk
- csomagolás: műanyagzacskó kartonlapon
- a következő típusokhoz: 4642000, 4642100



cikkszám	EAN	leírás	Ø	hossz
2939000	...293908	facsap (30 db)	Ø 9,5 mm	40 mm

5.5 Kiegészítő darabok fából



- a csavarfejek elfedésére
- a göcslyukak lezárására
- anyag: fenyőfa
- csomagolás: műanyagzacskó kartonlapon



cikkszám	EAN	leírás	Ø
2940000	...294004	fa takarókorong (50 db)	Ø 15 mm
2941000	...294103	fa takarókorong (40 db)	Ø 20 mm
2942000	...294202	fa takarókorong (20 db)	Ø 25 mm
2943000	...294301	fa takarókorong (10 db)	Ø 30 mm
2944000	...294400	fa takarókorong (10 db)	Ø 35 mm
2945000	...294509	fa takarókorong (8 db)	Ø 40 mm

5.98 Egyebek



- gyors és pontos vágás 45 és 90 fokban
- anyag: alumínium
- tartalmaz: munkadarabrögztítő (1 db)
- csomagolás: feliratos szalag

cikkszám	EAN	leírás	méreték
2228000	4006885... ...222809	1 gérláda	250 x 60 x 73 mm

6.1 Szűrőfűrész-lapok



6.1 Szűrőfűrész-lapok

Szűrőfűrész-lapok

a következő típusokhoz: AEG, Bosch, Casals, DeWalt, Eltos, Elu, Festool, Flex, Hitachi, Holz-Her, KANGO, KRAFTRONIC, Kress, MAFELL, Makita, Metabo, PERLES, Peugeot, Skil, Stayer

Fa- és műanyagmegmunkáláshoz



- anyag: HCS
- foggeometria: fogterpesztett, csiszolt
- fogtávolság: 4 mm
- fogazás hossza: 75 mm
- teljes hossz: 100 mm
- csomagolás: kartonra rögzített box

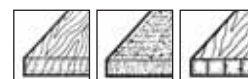

cikkszám	EAN	leírás	tengely	vágási mélység	vágás minősége	
3545000	...354500	szűrőfűrész-lap (2 db)	T-befogás	50 mm	ívelt nagyoló vágásokhoz	puhafa, kartonlapok, asztaloslemez



- anyag: HCS
- foggeometria: fogterpesztett, csiszolt
- fogtávolság: 4 mm
- fogazás hossza: 75 mm
- teljes hossz: 100 mm
- kivitel: kúpos hát
- csomagolás: kartonra rögzített box



cikkszám	EAN	leírás	tengely	vágási mélység	vágás minősége	
2382000	...238206	szűrőfűrész-lap (2 db)	T-befogás	45 mm	gyors, durva vágások	puhafa, kartonlapok, asztaloslemez, MDF
2652000	...265202	szűrőfűrész-lap (5 db)	T-befogás	45 mm	gyors, durva vágások	puhafa, kartonlapok, asztaloslemez, MDF



- anyag: HCS
- foggeometria: fogterpesztett, csiszolt
- fogtávolság: 2 - 3 mm
- fogazás hossza: 93 mm
- teljes hossz: 116 mm
- kivitel: kúpos hát
- csomagolás: kartonra rögzített box

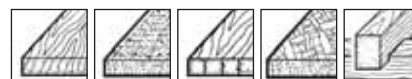

cikkszám	EAN	leírás	tengely	vágási mélység	vágás minősége	
3543000	...354302	szűrőfűrész-lap (2 db)	T-befogás	65 mm	gyors, finom vágás	puhafa, kartonlapok, asztaloslemez, MDF, fagerendák

6.1 Szűrőfűrész-lapok



- anyag: HCS
- foggeometria: hullámos, maratott
- fogtávolság: 2 mm
- fogazás hossza: 50 mm
- teljes hossz: 76 mm
- csomagolás: kartonra rögzített box



cikkszám	EAN	leírás	tengely	vágási mélység	vágás minősége	
2313000	...231306	szűrőfűrész-lap (2 db)	T-befogás	20 mm	tiszta íves vágások	puhafa, kartonlapok, asztaloslemez, műanyagok



- anyag: HCS
- foggeometria: fogterpesztett, maratott
- fogtávolság: 3 mm
- fogazás hossza: 75 mm
- teljes hossz: 100 mm
- csomagolás: kartonra rögzített box



cikkszám	EAN	leírás	tengely	vágási mélység	vágás minősége	
2311000	...231108	szűrőfűrész-lap (2 db)	T-befogás	50 mm	gyors, durva vágások	keményfa, kartonlapok, asztaloslemez, műanyagok
2361000	...236103	szűrőfűrész-lap (5 db)	T-befogás	50 mm	gyors, durva vágások	keményfa, kartonlapok, asztaloslemez, műanyagok



- anyag: HCS
- foggeometria: fogterpesztett, csiszolt
- fogtávolság: 2,5 mm
- fogkivitel: ellentétes fogállás
- fogazás hossza: 75 mm
- teljes hossz: 100 mm
- kivitel: kúpos hát
- lengő előtolás nélküli vágáshoz
- csomagolás: kartonra rögzített box



cikkszám	EAN	leírás	tengely	vágási mélység	vágás minősége	
3551000	...355101	szűrőfűrész-lap (2 db)	T-befogás	30 mm	finom, tiszta vágások	puhafa, kartonlapok, MDF, műanyagbevonatú forgácslemezek, laminát
2653000	...265301	szűrőfűrész-lap (5 db)	T-befogás	30 mm	finom, tiszta vágások	puhafa, kartonlapok, MDF, műanyagbevonatú forgácslemezek, laminát

6.1 Szűrőfűrész-lapok



- anyag: HCS
- foggeometria: fogterpesztett, csiszolt
- fogtávolság: 2,5 mm
- fogazás hossza: 75 mm
- teljes hossz: 100 mm
- kivitel: kúpos hát
- csomagolás: kartonra rögzített box



cikkszám	EAN 4006885...	leírás	tengely	vágási mélység	vágás minősége	
2381000	...238107	szűrőfűrész-lap (2 db)	T-befogás	30 mm	tiszta vágások	puhafa, kartonlapok, MDF, laminát, műanyagok
2651000	...265103	szűrőfűrész-lap (5 db)	T-befogás	30 mm	tiszta vágások	puhafa, kartonlapok, MDF, laminát, műanyagok



- anyag: HCS
- foggeometria: fogterpesztett, maratott
- fogtávolság: 4 mm
- fogazás hossza: 75 mm
- teljes hossz: 100 mm
- csomagolás: kartonra rögzített box

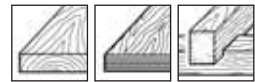

cikkszám	EAN 4006885...	leírás	tengely	vágási mélység	vágás minősége	
2310000	...231009	szűrőfűrész-lap (2 db)	T-befogás	50 mm	gyors, nagyon durva vágások	keményfa, rétegelt lemezek, fagerendák
2360000	...236004	szűrőfűrész-lap (5 db)	T-befogás	50 mm	gyors, nagyon durva vágások	keményfa, rétegelt lemezek, fagerendák



- speciális fűrészlap a szűk ívekhez
- anyag: HCS
- foggeometria: fogterpesztett, csiszolt
- fogtávolság: 2,5 mm
- fogkivitel: hátrafogazott
- fogazás hossza: 75, 40 mm
- teljes hossz: 100 mm
- kivitel: kúpos hát
- csomagolás: kartonra rögzített box

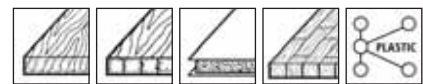

cikkszám	EAN 4006885...	leírás	tengely	vágási mélység	vágás minősége	
3546000	...354609	szűrőfűrész-lap (2 db)	T-befogás	30 mm	tiszta íves vágások	puhafa, asztaloslemez, műanyagbevonatú forgácslemez, műanyag, parketta

6.1 Szűrőfűrész-lapok



- speciális lap a legkisebb sugarakhoz
- ideális speciális formák kivágásához
- a kétoldalas fogazás lehetővé teszi a forgácsmentes íves vágásokat mindkét irányban
- anyag: HCS
- foggeometria: fogterpesztett, csiszolt
- fogtávolság: 2,2 / 3,2 mm
- fogkivitel: vario-fogazás
- fogazás hossza: 85, 59 mm
- teljes hossz: 115 mm
- kivitel: kúpos hát
- csomagolás: kartonra rögzített box



cikkszám	EAN	leírás	tengely	vágási mélység	vágás minősége	
2682000	...268203	szűrőfűrész-lap (2 db)	T-befogás	40 mm	tiszta íves vágások	puhafa, rétegelt lemezek, MDF



- anyag: HCS
- foggeometria: fogterpesztett, csiszolt
- fogtávolság: 4 mm
- fogazás hossza: 75 mm
- teljes hossz: 100 mm
- csomagolás: kartonra rögzített box



cikkszám	EAN	leírás	tengely	vágási mélység	vágás minősége	
2380000	...238008	szűrőfűrész-lap (2 db)	T-befogás	50 mm	gyors, durva vágások	keményfa, rétegelt lemezek, MDF, műanyagbevonatú forgácslemezek
2650000	...265004	szűrőfűrész-lap (5 db)	T-befogás	50 mm	gyors, durva vágások	keményfa, rétegelt lemezek, MDF, műanyagbevonatú forgácslemezek



- anyag: HCS
- foggeometria: fogterpesztett, csiszolt
- fogtávolság: 1,35 mm
- fogazás hossza: 50 mm
- teljes hossz: 75 mm
- kivitel: kúpos hát
- csomagolás: kartonra rögzített box



cikkszám	EAN	leírás	tengely	vágási mélység	vágás minősége	
2383000	...238305	szűrőfűrész-lap (2 db)	T-befogás	20 mm	tiszta íves vágások	rétegelt lemezek, asztaloslemez, műanyagbevonatú forgácslemezek, laminát, parketta
2393000	...239302	szűrőfűrész-lap (5 db)	T-befogás	20 mm	tiszta íves vágások	rétegelt lemezek, asztaloslemez, műanyagbevonatú forgácslemezek, laminát, parketta

6.1 Szűrőfűrész-lapok

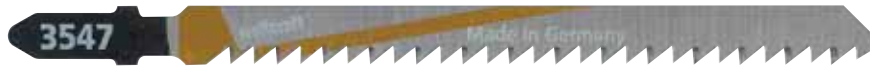

- anyag: HCS
- foggeometria: fogterpesztett, csiszolt
- fogtávolság: 3 mm
- fogazás hossza: 90 mm
- teljes hossz: 115 mm
- kivitel: kúpos hát
- csomagolás: kartonra rögzített box



cikkszám	EAN	leírás	tengely	vágási mélység	vágás minősége	
3547000	4006885... ...354708	szűrőfűrész-lap (2 db)	T-befogás	65 mm	gyors, finom vágás	asztaloslemez, MDF, fagerendák, konyhai munkalapok



- a különleges alakú fogaknak köszönhetően a munkadarab tetején és alján egyaránt tiszták a vágások
- anyag: HCS
- kivitel: kúpos hát
- foggeometria: fogterpesztett, csiszolt
- fogtávolság: 1,65 mm
- fogazás hossza: 75 mm
- teljes hossz: 100 mm
- csomagolás: kartonra rögzített box



cikkszám	EAN	leírás	tengely	vágási mélység	vágás minősége	
2379000	4006885... ...237902	szűrőfűrész-lap (3 db)	T-befogás	25 mm	tiszta, egyenes vágások	műanyagbevonatú forgácslemez, laminát, parketta
				25 mm	tiszta íves vágások	műanyagbevonatú forgácslemez, laminát, parketta



- anyag: CV
- foggeometria: fogterpesztett, maratott
- fogtávolság: 4 mm
- fogazás hossza: 227 mm
- teljes hossz: 250 mm
- csomagolás: műanyagzacskó betétlappal

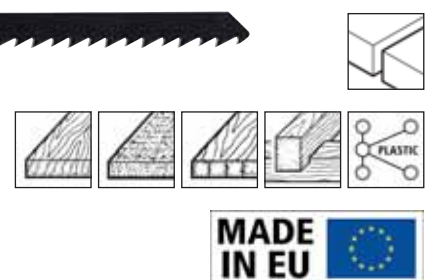

cikkszám	EAN	leírás	tengely	vágási mélység	vágás minősége	
2692000	4006885... ...269200	1 szűrőfűrész-lap	T-befogás	200 mm	finom vágások	fagerendák, puhafa, kartonlapok, asztaloslemez, műanyagok

6.1 Szűrőfűrész-lapok



- optimális hűtés a szimmetrikus kikönnnyítéseknek köszönhetően
- hosszú élettartam
- anyag: CV
- foggeometria: fogterpesztett, csiszolt
- fogtávolság: 2,5 mm
- fogazás hossza: 75 mm
- teljes hossz: 100 mm
- kivitel: kúpos hát
- csomagolás: kartonra rögzített box



cikkszám	EAN	leírás	tengely	vágási mélység	vágás minősége	
2680000	...268005	szűrőfűrész-lap (2 db)	T-befogás	30 mm	finom, precíz vágások	puhafa, rétegelt lemezek, műanyag



- anyag: HSS
- foggeometria: fogterpesztett, csiszolt
- fogtávolság: 2,5 mm
- fogazás hossza: 75 mm
- teljes hossz: 100 mm
- kivitel: kúpos hát
- csomagolás: kartonra rögzített box



cikkszám	EAN	leírás	tengely	vágási mélység	vágás minősége	
2315000	...231504	szűrőfűrész-lap (2 db)	T-befogás	40 mm	finom, tiszta vágások	teraszdeszka, rétegelt lemezek, konyhai munkalapok, parketta, műanyagok
2365000	...236509	szűrőfűrész-lap (5 db)	T-befogás	40 mm	finom, tiszta vágások	teraszdeszka, rétegelt lemezek, konyhai munkalapok, parketta, műanyagok



- anyag: BiM
- foggeometria: fogterpesztett, csiszolt
- fogtávolság: 2,5 mm
- fogazás hossza: 75 mm
- teljes hossz: 100 mm
- kivitel: kúpos hát
- csomagolás: kartonra rögzített box



cikkszám	EAN	leírás	tengely	vágási mélység	vágás minősége	
2385000	...238503	szűrőfűrész-lap (2 db)	T-befogás	30 mm	finom, tiszta vágások	keményfa, szögelt fa, rétegelt lemezek, műanyagbevonatú forgácslemezek, laminát

6.1 Szűrőfűrész-lapok



- anyag: BiM
- foggeometria: fogterpesztett, csiszolt
- fogtávolság: 1,65 mm
- fogkivitel: csúcsfogazott
- fogazás hossza: 75 mm
- teljes hossz: 100 mm
- kivitel: kúpos hát
- csomagolás: kartonra rögzített box



cikkszám	EAN	leírás	tengely	vágási mélység	vágás minősége	
3561000	...356108	szűrőfűrész-lap (2 db)	T-befogás	30 mm	tiszta és finom vágások a munkadarab mindkét oldalán	műanyagbevonatú forgácslemezek, laminát, műanyagok, MDF, parketta



- csomagolás: kartonra rögzített box

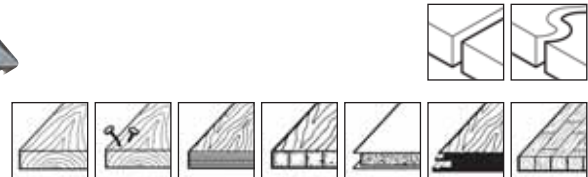

cikkszám	EAN	leírás	tengely	vágási mélység	vágás minősége	
2383100	...238312	szűrőfűrész-lap (5 db)	T-befogás	20	tiszta íves vágások	laminát, műanyagbevonatú forgácslemezek, rétegelt lemezek, parketta, asztaloslemez
				30	finom, tiszta vágások	laminát, műanyagbevonatú forgácslemezek, szögelt fa, rétegelt lemezek, keményfa



- anyag: HCS
- foggeometria: fogterpesztett, maratott
- fogtávolság: 3 mm
- fogazás hossza: 75 mm
- teljes hossz: 100 mm
- csomagolás: műanyagzacskó betétlappal



cikkszám	EAN	leírás	tengely	vágási mélység	vágás minősége	
8431000	...843103	szűrőfűrész-lap (2 db)	T-befogás	40 mm	durva vágások	puhafa

6.1 Szűrőfűrész-lapok



- anyag: HCS
- foggeometria: hullámos, maratott
- fogtávolság: 2 mm
- fogazás hossza: 49 mm
- teljes hossz: 76 mm
- csomagolás: műanyagzacskó betétlappal



cikkszám	EAN	leírás	tengely	vágási mélység	vágás minősége	
8432000	...843202	szűrőfűrész-lap (2 db)	T-befogás	15 mm	íves vágások	puhafa



- anyag: HCS
- foggeometria: fogterpesztett, maratott
- fogtávolság: 2,5 mm
- fogazás hossza: 74 mm
- teljes hossz: 100 mm
- csomagolás: műanyagzacskó betétlappal



cikkszám	EAN	leírás	tengely	vágási mélység	vágás minősége	
8433000	...843301	szűrőfűrész-lap (2 db)	T-befogás	30 mm	finom vágások	puhafa

Fém megmunkálásához



- anyag: HSS
- foggeometria: hullámos, maratott
- fogtávolság: 1,2 mm
- fogazás hossza: 50 mm
- teljes hossz: 75 mm
- csomagolás: kartonra rögzített box



cikkszám	EAN	leírás	tengely	vágási mélység	vágás minősége	
2318000	...231801	szűrőfűrész-lap (2 db)	T-befogás	1 - 3 mm	finom vágások	acéllemezek, színesfémek
2654000	...265400	szűrőfűrész-lap (5 db)	T-befogás	1 - 3 mm	finom vágások	acéllemezek, színesfémek

6.1 Szűrőfűrész-lapok



- anyag: HSS
- foggeometria: hullámos, maratott
- fogtávolság: 1,2 mm
- fogazás hossza: 110 mm
- teljes hossz: 130 mm
- csomagolás: kartonra rögzített box

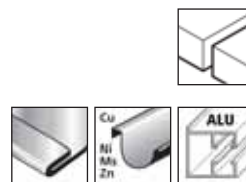

cikkszám	EAN	leírás	tengely	vágási mélység	vágás minősége	
3549000	...354906	szűrőfűrész-lap (2 db)	T-befogás	1 - 3 mm	finom vágások	lemezacélok, színesfémek, alumínium



- anyag: HSS
- foggeometria: hullámos, maratott
- fogtávolság: 2 mm
- fogazás hossza: 50 mm
- teljes hossz: 75 mm
- csomagolás: kartonra rögzített box



cikkszám	EAN	leírás	tengely	vágási mélység	vágás minősége	
2317000	...231702	szűrőfűrész-lap (2 db)	T-befogás	3 - 6 mm	finom vágások	acéllemezek, alumínium
2367000	...236707	szűrőfűrész-lap (5 db)	T-befogás	3 - 6 mm	finom vágások	acéllemezek, alumínium



- fűrészlap extrém igénybevételhez
- anyag: BiM
- foggeometria: hullámos, maratott
- fogtávolság: 1,2 mm
- fogazás hossza: 50 mm
- teljes hossz: 75 mm
- csomagolás: kartonra rögzített box



cikkszám	EAN	leírás	tengely	vágási mélység	vágás minősége	
2388000	...238800	szűrőfűrész-lap (2 db)	T-befogás	1 - 3 mm	finom vágások	lemezacélok, színesfémek, inox



- anyag: HSS
- foggeometria: hullámos, maratott
- fogtávolság: 2 mm
- fogazás hossza: 50 mm
- teljes hossz: 75 mm
- csomagolás: műanyagzacskó betétlappal



cikkszám	EAN	leírás	tengely	vágási mélység	vágás minősége	
8434000	...843400	szűrőfűrész-lap (2 db)	T-befogás	2,5 - 4 mm	finom vágások	színesfémek, alumínium

6.1 Szűrőfűrész-lapok

Univerzális pengék



- anyag: BiM
- foggeometria: fogterpesztett, maratott
- fogtávolság: 1,8 mm, 2,5 mm
- fogkivitel: vario-fogazás
- fogazás hossza: 110 mm
- teljes hossz: 130 mm
- csomagolás: kartonra rögzített box

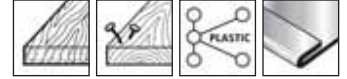

cikkszám	EAN	leírás	tengely	vágási mélység	vágás minősége	
3554000	...355408	szűrőfűrész-lap (2 db)	T-befogás	65 mm	durva vágások	puhafa, szögelt fa, műanyagok
				3 - 6 mm	durva vágások	acéllemezek



- anyag: BiM
- foggeometria: fogterpesztett, maratott
- fogtávolság: 2 mm, 4 mm
- fogazás hossza: 110 mm
- teljes hossz: 130 mm
- csomagolás: kartonra rögzített box



cikkszám	EAN	leírás	tengely	vágási mélység	vágás minősége	
3555000	...355507	szűrőfűrész-lap (2 db)	T-befogás	65 mm	gyors, durva vágások	keményfa, szögelt fa, fagerendák, műanyagok
				3 - 10 mm	gyors, durva vágások	színesfémek



- anyag: BiM
- foggeometria: fogterpesztett, maratott
- fogtávolság: 1,2 mm
- fogazás hossza: 227 mm
- teljes hossz: 250 mm
- csomagolás: műanyagzacskó betétlappal



cikkszám	EAN	leírás	tengely	vágási mélység	vágás minősége	
2691000	...269101	1 szűrőfűrészlap	T-befogás	2 - 200 mm	finom vágások	szendvicsanyagok
				1,5 - 3 mm	finom vágások	acéllemezek, alumínium, műanyagok

6.1 Szűrőfűrész-lapok

Speciális lapok



- anyag: wolframkarbid hegyű
- fogtávolság: 4,3 mm
- fogazás hossza: 105 mm
- teljes hossz: 132 mm
- csomagolás: kartonra rögzített box

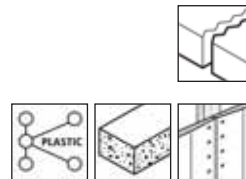

cikkszám	EAN	leírás	tengely	vágási mélység	vágás minősége	
2384000	...238404	1 szűrőfűrészlap	T-befogás	80 mm	gyors, durva vágások	műanyagok, pórusbetonhoz, gipszkartonlapok



- anyag: Wolfram-karbid bevonat
- fogazás hossza: 51 mm
- teljes hossz: 76 mm
- csomagolás: kartonra rögzített box



cikkszám	EAN	leírás	tengely	vágási mélység	vágás minősége	
2319000	...231900	1 szűrőfűrészlap	T-befogás	15 mm	durva vágások	csempékhez

Szortimentek



- szinte minden szűrőfűrészrel végzett munkához
- tartalom: 3 szűrőfűrész-lap
- csomagolás: kartonra rögzített box



cikkszám	EAN	leírás	tengely	anyag	vágási mélység	vágás minősége	
2685000	...268500	1 belépő szintű szűrőfűrész-készlet	T-befogás	HCS	50 mm	gyors, nagyon durva vágások	keményfa, rétegelt lemezek, fagerendák
				HCS	30 mm	tiszta vágások	puhafa, kartonlapok, MDF, laminát, műanyagok
				HSS	3 - 6 mm	finom vágások	acéllemezek, alumínium

6.1 Szűrőfűrész-lapok



- ideális minden fűrészelési munkához konyhák építésénél és felújításánál
- tartalom: 3 szűrőfűrész-lap
- csomagolás: kartonra rögzített box



cikkszám	EAN 4006885...	leírás	tengely	anyag	vágási mélység	vágás minősége	
2684000	...268401	1 szűrőfűrész-projektkészlet konyhákhoz	T-befogás	HCS	30 mm	tiszta vágások	puhafa, kartonlapok, MDF, laminát, műanyagok
				HCS	50 mm	ívelt nagyoló vágásokhoz	puhafa, kartonlapok, asztaloslemez
				HCS	65 mm	gyors, finom vágás	asztaloslemez, MDF, fagerendák, konyhai munkalapok



- vágási munkákhoz a belsőépítészetben
- tartalom: 5 szűrőfűrész-lapok
- csomagolás: kartonra rögzített box



cikkszám	EAN 4006885...	leírás	tengely	anyag	vágási mélység	vágás minősége	
2688000	...268807	1 szűrőfűrész-projektkészlet belsőépítészeti munkákhoz	T-befogás	HCS	50 mm	gyors, durva vágások	keményfa, kartonlapok, asztaloslemez, műanyagok
				HCS	20 mm	tiszta íves vágások	puhafa, kartonlapok, asztaloslemez, műanyagok
				HSS	1 - 3 mm	finom vágások	acéllemezek, színesfémek
				Wolfram-karbid bevonat	15 mm	durva vágások	csempékhez
				BiM	30 mm	finom, tiszta vágások	keményfa, szögelt fa, rétegelt lemezek, műanyagbevonatú forgácslemezek, laminát

6.1 Szűrőfűrész-lapok



A barkácsolók indulókészlete

- a fűrészlapok egyesével kivethetők a gomb megnyomásával
- a fűrészlapok láthatóak az átlátszó fedél alatt
- tartalom: 10 szűrőfűrész-lapok
- tárolódobozzal
- csomagolás: dupla bliszterkarton



cikkszám	EAN	leírás	tengely	anyag	vágási mélység	vágás minősége	
3559000	4006885... ...355903	1 szűrőfűrész-lap-készlet	T-befogás	HCS	50 mm	nagyon durva vágások	keményfa, rétegelt lemezek, fagerendák
				HCS	50 mm	gyors, durva vágások	keményfa, kartonlapok, műanyagok
				HCS	20 mm	tiszta íves vágások	puhafa, asztaloslemez, műanyagok
				HCS	30 mm	finom vágások	puhafa, kartonlapok, laminát
				HSS	1 - 3 mm	finom vágások	acéllemezek, színesfémek



- műanyagkazetta
- csomagolás: címke



cikkszám	EAN	leírás	tengely	anyag	vágási mélység	vágás minősége	
2358000	4006885... ...235809	szűrőfűrész-lap (10 db)	T-befogás	HCS	50 mm	nagyon durva vágások	keményfa, rétegelt lemezek, fagerendák
				HCS	50 mm	gyors, durva vágások	keményfa, kartonlapok, műanyagok
				HCS	20 mm	tiszta íves vágások	puhafa, kartonlapok, műanyagok
				HCS	30 mm	finom vágások	laminát, kartonlapok, műanyagok
				HSS	3 - 6 mm	finom vágások	acéllemezek, alumínium
				HSS	1 - 3 mm	finom vágások	acéllemezek, színesfémek

6.1 Szűrőfűrész-lapok



- műanyagkazetta
- csomagolás: címke



cikkszám	EAN	leírás	tengely	anyag	vágási mélység	vágás minősége	
2655000	...265509	szűrőfűrész-lap (10 db)	T-befogás	HCS	20 mm	tiszta íves vágások	puhafa, kartonlapok, asztaloslemez, műanyagok
				HCS	50 mm	gyors, durva vágások	keményfa, rétegelt lemezek, MDF, műanyagbevonatú forgácslemezek
				HCS	30 mm	tiszta vágások	puhafa, kartonlapok, MDF, laminát, műanyagok
				HSS	3 - 6 mm	finom vágások	acéllemezek, alumínium
				HSS	1 - 3 mm	finom vágások	acéllemezek, színesfémek



- ingyenesen hozzáadott zsebkés (1 db)
- 2K műanyag fedeles dobozban



cikkszám	EAN	leírás	tengely	anyag	vágási mélység	vágás minősége	
2377000	...237704	szűrőfűrész-lap + 1 zsebkés (11 db)	T-befogás	HCS	80	gyors, durva vágások	fagerendák, kemény- és puhafák
				HCS	40	közepesen durva vágások	puhafa, kartonlapok, műanyag
				HCS	30	finom vágások	puhafa, kartonlapok, laminát
				HCS	25	finom vágások	laminát
				HCS	15	íves vágások	puhafa, kartonlapok
				HSS	1 - 3	finom vágások	acéllemezek, színesfémek

6.1 Szűrőfűrész-lapok



- csomagolás: műanyagzacskó kartonlapon



cikkszám	EAN	leírás	tengely	vágási mélység	vágás minősége	
8430000	4006885... ...843004	szűrőfűrész-lap (10 db)	T-befogás	15 mm	íves vágások	puhafa
				30 mm	finom vágások	puhafa
				40 mm	durva vágások	puhafa
				50 mm	nagyon durva vágások	puhafa



- tartalom: 10 szűrőfűrész-lapok
- 2K műanyag fedeles dobozban



cikkszám	EAN	leírás	tengely	anyag	vágási mélység	vágás minősége	
8630000	4006885... ...863002	1 szűrőfűrészlap-készlet	T-befogás	HCS	65 mm	nagyon durva vágások	puhafa, rétegelt lemezek, fagerendák
				HCS	50 mm	gyors, durva vágások	puhafa, kartonlapok, műanyagok
				HCS	20 mm	tiszta íves vágások	puhafa, kartonlapok, műanyagok
				HCS	30 mm	finom vágások	puhafa, műanyagbevonatú forgácslemezek, műanyagok
				HSS	2,5 - 4 mm	finom vágások	színesfémek, alumínium
				HSS	1 - 3 mm	finom vágások	acéllemezek, színesfémek

6.1 Szűrőfűrész-lapok

Szűrőfűrész-lapok

a következő típusokhoz: Black & Decker, Einhell, HAAGER, KRAFTRONIC, RYOBI, Skil, Stayer

Fa- és műanyagmegmunkáláshoz



- anyag: HCS
- foggeometria: fogterpesztett, csiszolt
- fogtávolság: 4 mm
- fogazás hossza: 75 mm
- teljes hossz: 100 mm
- csomagolás: kartonra rögzített box



cikkszám	EAN	leírás	tengely	vágási mélység	vágás minősége	
3550000	...355002	szűrőfűrész-lap (2 db)	U-befogás	50 mm	ívelt nagyoló vágásokhoz	puhafa, kartonlapok, asztaloslemez



- anyag: HCS
- foggeometria: fogterpesztett, csiszolt
- fogtávolság: 4 mm
- fogazás hossza: 81 mm
- teljes hossz: 100 mm
- kivitel: kúpos hát
- csomagolás: kartonra rögzített box



cikkszám	EAN	leírás	tengely	vágási mélység	vágás minősége	
2372000	...237209	szűrőfűrész-lap (2 db)	U-befogás	45 mm	gyors, durva vágások	puhafa, kartonlapok, asztaloslemez, MDF



- anyag: HCS
- foggeometria: fogterpesztett, csiszolt
- fogtávolság: 2 - 3 mm
- fogazás hossza: 93 mm
- teljes hossz: 116 mm
- kivitel: kúpos hát
- csomagolás: kartonra rögzített box



cikkszám	EAN	leírás	tengely	vágási mélység	vágás minősége	
3548000	...354807	szűrőfűrész-lap (2 db)	U-befogás	65 mm	gyors, finom vágás	puhafa, kartonlapok, asztaloslemez, MDF, fagerendák

6.1 Szűrőfűrész-lapok



- anyag: HCS
- foggeometria: hullámos, maratott
- fogtávolság: 2 mm
- fogazás hossza: 50 mm
- teljes hossz: 70 mm
- csomagolás: kartonra rögzített box



cikkszám	EAN	leírás	tengely	vágási mélység	vágás minősége	
2303000	...230309	szűrőfűrész-lap (2 db)	U-befogás	20 mm	tiszta íves vágások	puhafa, kartonlapok, asztaloslemez, műanyagok



- anyag: HCS
- foggeometria: fogterpesztett, maratott
- fogtávolság: 3 mm
- fogazás hossza: 75 mm
- teljes hossz: 100 mm
- csomagolás: kartonra rögzített box



cikkszám	EAN	leírás	tengely	vágási mélység	vágás minősége	
2301000	...230101	szűrőfűrész-lap (2 db)	U-befogás	50 mm	durva vágások	keményfa, kartonlapok, asztaloslemez, műanyagok
2351000	...235106	szűrőfűrész-lap (5 db)	U-befogás	50 mm	durva vágások	keményfa, kartonlapok, asztaloslemez, műanyagok



- anyag: HCS
- foggeometria: fogterpesztett, csiszolt
- fogtávolság: 2 mm
- fogkivitel: ellentétes fogállás
- fogazás hossza: 75 mm
- teljes hossz: 100 mm
- kivitel: kúpos hát
- lengő előtolás nélküli vágáshoz
- csomagolás: kartonra rögzített box



cikkszám	EAN	leírás	tengely	vágási mélység	vágás minősége	
3541000	...354104	szűrőfűrész-lap (2 db)	U-befogás	30 mm	finom, tiszta vágások	puhafa, kartonlapok, MDF, műanyagbevonatú forgácslemez, laminát

6.1 Szűrőfűrész-lapok

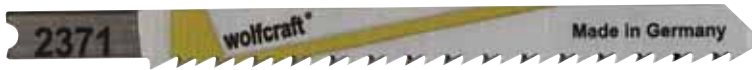

- anyag: HCS
- foggeometria: fogterpesztett, csiszolt
- fogtávolság: 2,5 mm
- fogazás hossza: 81 mm
- teljes hossz: 100 mm
- kivitel: kúpos hát
- csomagolás: kartonra rögzített box

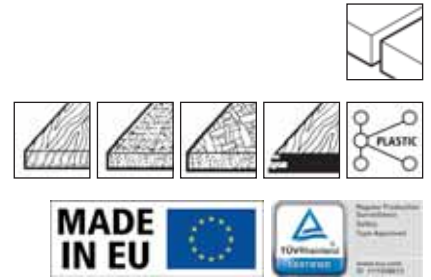

cikkszám	EAN	leírás	tengely	vágási mélység	vágás minősége	
2371000	...237100	szűrőfűrész-lap (2 db)	U-befogás	30 mm	tiszta vágások	puhafa, kartonlapok, MDF, laminát, műanyagok



- anyag: HCS
- foggeometria: fogterpesztett, csiszolt
- fogtávolság: 4 mm
- fogazás hossza: 61 mm
- teljes hossz: 80 mm
- csomagolás: kartonra rögzített box

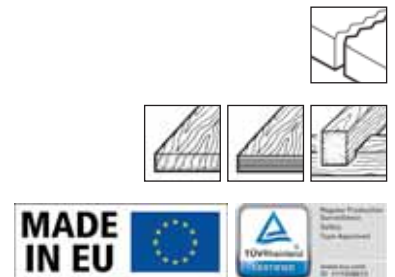

cikkszám	EAN	leírás	tengely	vágási mélység	vágás minősége	
2300000	...230002	szűrőfűrész-lap (2 db)	U-befogás	35 mm	nagyon durva vágások	keményfa, rétegelt lemezek, fagerendák



- speciális lap a legkisebb sugarakhoz
- ideális speciális formák kivágásához
- a kétoldalas fogazás lehetővé teszi a forgácsmentes íves vágásokat mindkét irányban
- anyag: HCS
- fogtávolság: 2,2 / 3,2 mm
- fogkivitel: vario-fogazás
- fogazás hossza: 85, 59 mm
- teljes hossz: 115 mm
- kivitel: kúpos hát
- csomagolás: kartonra rögzített box

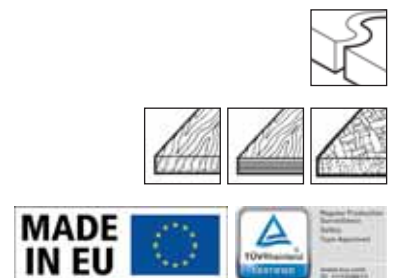

cikkszám	EAN	leírás	tengely	vágási mélység	vágás minősége	
2683000	...268302	szűrőfűrész-lap (2 db)	U-befogás	40 mm	tiszta íves vágások	puhafa, rétegelt lemezek, MDF

6.1 Szűrőfűrész-lapok



- anyag: HCS
- foggeometria: fogterpesztett, csiszolt
- fogtávolság: 4 mm
- fogazás hossza: 81 mm
- teljes hossz: 100 mm
- csomagolás: kartonra rögzített box



cikkszám	EAN	leírás	tengely	vágási mélység	vágás minősége	
2370000	...237001	szűrőfűrész-lap (2 db)	U-befogás	50 mm	gyors, durva vágások	keményfa, rétegelt lemezek, MDF, műanyagbevonatú forgácslemezek



- anyag: HCS
- foggeometria: fogterpesztett, csiszolt
- fogtávolság: 2 mm
- fogazás hossza: 61 mm
- teljes hossz: 80 mm
- kivitel: kúpos hát
- csomagolás: kartonra rögzített box



cikkszám	EAN	leírás	tengely	vágási mélység	vágás minősége	
2305000	...230507	szűrőfűrész-lap (2 db)	U-befogás	20 mm	finom, tiszta vágások	keményfa, rétegelt lemezek, parketta, műanyagok



- anyag: HCS
- foggeometria: fogterpesztett, csiszolt
- fogtávolság: 1,35 mm
- fogazás hossza: 52 mm
- teljes hossz: 70 mm
- kivitel: kúpos hát
- csomagolás: kartonra rögzített box



cikkszám	EAN	leírás	tengely	vágási mélység	vágás minősége	
2373000	...237308	szűrőfűrész-lap (2 db)	U-befogás	20 mm	tiszta íves vágások	rétegelt lemezek, asztaloslemez, műanyagbevonatú forgácslemezek, laminát, parketta

6.1 Szűrőfűrész-lapok



- anyag: HCS
- foggeometria: fogterpesztett, csiszolt
- fogtávolság: 3 mm
- fogazás hossza: 90 mm
- teljes hossz: 115 mm
- kivitel: kúpos hát
- csomagolás: kartonra rögzített box



cikkszám	EAN	leírás	tengely	vágási mélység	vágás minősége	
3537000	...353701	szűrőfűrész-lap (2 db)	U-befogás	65 mm	gyors, finom vágás	asztaloslemez, MDF, fagerendák, konyhai munkalapok



- anyag: HCS
- kivitel: kúpos hát
- foggeometria: fogterpesztett, csiszolt
- fogtávolság: 1,65 mm
- fogazás hossza: 75 mm
- teljes hossz: 100 mm
- csomagolás: kartonra rögzített box

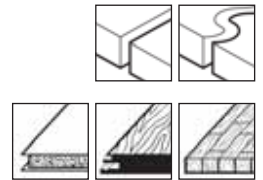

cikkszám	EAN	leírás	tengely	vágási mélység	vágás minősége	
2674000	...267404	szűrőfűrész-lap (3 db)	U-befogás	25 mm	tiszta, egyenes vágások	műanyagbevonatú forgácslemezek, laminát, parketta
				25 mm	tiszta íves vágások	műanyagbevonatú forgácslemezek, laminát, parketta



- optimális hűtés a szimmetrikus kikönnnyítéseknek köszönhetően
- hosszú élettartam
- anyag: CV
- foggeometria: fogterpesztett, csiszolt
- fogtávolság: 2,5 mm
- fogazás hossza: 75 mm
- teljes hossz: 100 mm
- kivitel: kúpos hát
- csomagolás: kartonra rögzített box

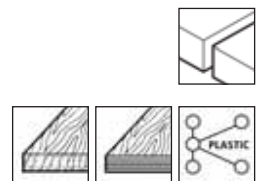

cikkszám	EAN	leírás	tengely	vágási mélység	vágás minősége	
2681000	...268104	szűrőfűrész-lap (2 db)	U-befogás	30 mm	finom, precíz vágások	puhafa, rétegelt lemezek, műanyag

6.1 Szűrőfűrész-lapok



- anyag: BiM
- foggeometria: fogterpesztett, csiszolt
- fogtávolság: 2,5 mm
- fogazás hossza: 81 mm
- teljes hossz: 100 mm
- kivitel: kúpos hát
- csomagolás: kartonra rögzített box



cikkszám	EAN	leírás	tengely	vágási mélység	vágás minősége	
2375000	...237506	szűrőfűrész-lap (2 db)	U-befogás	30 mm	finom, tiszta vágások	keményfa, szögelt fa, rétegelt lemezek, műanyagbevonatú forgácslemezek, laminát



- anyag: HCS
- foggeometria: fogterpesztett, maratott
- fogtávolság: 3 mm
- fogazás hossza: 74 mm
- teljes hossz: 91,5 mm
- csomagolás: műanyagzacskó betétlappal



cikkszám	EAN	leírás	tengely	vágási mélység	vágás minősége	
8441000	...844100	szűrőfűrész-lap (2 db)	U-befogás	40 mm	durva vágások	puhafa



- anyag: HCS
- foggeometria: hullámos, maratott
- fogtávolság: 2 mm
- fogazás hossza: 49 mm
- teljes hossz: 70 mm
- csomagolás: műanyagzacskó betétlappal



cikkszám	EAN	leírás	tengely	vágási mélység	vágás minősége	
8442000	...844209	szűrőfűrész-lap (2 db)	U-befogás	15 mm	íves vágások	puhafa



- anyag: HCS
- foggeometria: fogterpesztett, maratott
- fogtávolság: 2,5 mm
- fogazás hossza: 74 mm
- teljes hossz: 91,5 mm
- csomagolás: műanyagzacskó betétlappal



cikkszám	EAN	leírás	tengely	vágási mélység	vágás minősége	
8443000	...844308	szűrőfűrész-lap (2 db)	U-befogás	30 mm	finom vágások	puhafa

6.1 Szűrőfűrész-lapok

Fém megmunkálásához



- anyag: HSS
- foggeometria: hullámos, maratott
- fogtávolság: 1,2 mm
- fogazás hossza: 110 mm
- teljes hossz: 130 mm
- csomagolás: kartonra rögzített box

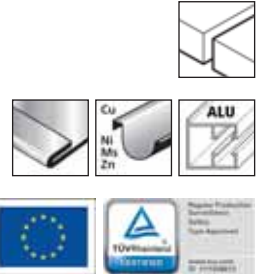

cikkszám	EAN	leírás	tengely	vágási mélység	vágás minősége	
3538000	...353800	szűrőfűrész-lap (2 db)	U-befogás	1 - 3 mm	finom vágások	lemezacélok, színesfémek, alumínium



- anyag: HSS
- foggeometria: hullámos, maratott
- fogtávolság: 1,2 mm
- fogazás hossza: 52 mm
- teljes hossz: 70 mm
- csomagolás: kartonra rögzített box



cikkszám	EAN	leírás	tengely	vágási mélység	vágás minősége	
2308000	...230804	szűrőfűrész-lap (2 db)	U-befogás	1 - 3 mm	finom vágások	acéllemezek, színesfémek



- anyag: HSS
- foggeometria: hullámos, maratott
- fogtávolság: 2 mm
- fogazás hossza: 52 mm
- teljes hossz: 70 mm
- csomagolás: kartonra rögzített box



cikkszám	EAN	leírás	tengely	vágási mélység	vágás minősége	
2376000	...237605	szűrőfűrész-lap (2 db)	U-befogás	3 - 6 mm	finom vágások	acéllemezek, alumínium



- anyag: HSS
- foggeometria: fogterpesztett, maratott
- fogtávolság: 3 mm
- fogazás hossza: 61 mm
- teljes hossz: 80 mm
- csomagolás: kartonra rögzített box



cikkszám	EAN	leírás	tengely	vágási mélység	vágás minősége	
2307000	...230705	szűrőfűrész-lap (2 db)	U-befogás	3 - 10 mm	durva vágások	acéllemezek, alumínium

6.1 Szűrőfűrész-lapok



- fűrészlap extrém igénybevételhez
- anyag: BiM
- foggeometria: hullámos, maratott
- fogtávolság: 1,2 mm
- fogazás hossza: 52 mm
- teljes hossz: 70 mm
- csomagolás: kartonra rögzített box



cikkszám	EAN	leírás	tengely	vágási mélység	vágás minősége	
2378000	...237803	szűrőfűrész-lap (2 db)	U-befogás	1 - 3 mm	finom vágások	acéllemezek, színesfémek, inox



- anyag: HSS
- foggeometria: hullámos, maratott
- fogtávolság: 2 mm
- fogazás hossza: 52 mm
- teljes hossz: 70 mm
- csomagolás: műanyagzacskó betétlappal



cikkszám	EAN	leírás	tengely	vágási mélység	vágás minősége	
8444000	...844407	szűrőfűrész-lap (2 db)	U-befogás	3 - 5 mm	finom vágások	acéllemezek, alumínium

Univerzális pengék



- anyag: BiM
- foggeometria: fogterpesztett, maratott
- fogtávolság: 1,8 mm, 2,5 mm
- fogkivitel: vario-fogazás
- fogazás hossza: 110 mm
- teljes hossz: 130 mm
- csomagolás: kartonra rögzített box



cikkszám	EAN	leírás	tengely	vágási mélység	vágás minősége	
3544000	...354401	szűrőfűrész-lap (2 db)	U-befogás	65 mm	durva vágások	puhafa, szögelt fa, műanyagok
				3 - 6 mm	durva vágások	acéllemezek

6.1 Szűrőfűrész-lapok

Speciális lapok



- anyag: TCT
- fogkivitel: Wolfram-karbid bevonat
- fogazás hossza: 51 mm
- teljes hossz: 70 mm
- csomagolás: kartonra rögzített box



cikkszám	EAN	leírás	tengely	vágási mélység	vágás minősége	
2309000	...230903	1 szűrőfűrészlap	U-befogás	15 mm	durva vágások	csempékhez

Szortimentek



- szinte minden szűrőfűrészrel végzett munkához
- tartalom: 3 szűrőfűrész-lap
- csomagolás: kartonra rögzített box



cikkszám	EAN	leírás	tengely	anyag	vágási mélység	vágás minősége	
2690000	...269002	1 belépő szintű szűrőfűrész-készlet	U-befogás	HCS	50 mm	durva vágások	keményfa, kartonlapok, asztaloslemez, műanyagok
				HCS	30 mm	tiszta vágások	puhafa, kartonlapok, MDF, laminát, műanyagok
				HSS	3 - 6 mm	finom vágások	acéllemezek, alumínium

6.1 Szűrőfűrész-lapok

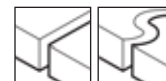

- ideális minden fűrészelési munkához konyhák építésénél és felújításánál
- tartalom: 3 szűrőfűrész-lap
- csomagolás: kartonra rögzített box

MADE
IN EU

cikkszám	EAN	leírás	tengely	anyag	vágási mélység	vágás minősége	
2689000	4006885... ...268906	1 szűrőfűrész-projekt készlet konyhákhoz	U-befogás	HCS	30 mm	tiszta vágások	puhafa, kartonlapok, MDF, laminát, műanyagok
				HCS	50 mm	ívelt nagyoló vágásokhoz	puhafa, kartonlapok, asztaloslemez
				HCS	65 mm	gyors, finom vágás	asztaloslemez, MDF, fagerendák, konyhai munkalapok



- műanyagkazetta
- csomagolás: címke

MADE
IN EU

cikkszám	EAN	leírás	tengely	anyag	vágási mélység	vágás minősége	
2356000	4006885... ...235601	szűrőfűrész-lap (10 db)	U-befogás	HCS	35 mm	nagyon durva vágások	keményfa, rétegelt lemezek, fagerendák
				HCS	50 mm	durva vágások	keményfa, kartonlapok, műanyagok
				HCS	20 mm	tiszta íves vágások	puhafa, kartonlapok, műanyagok
				HCS	20 mm	finom vágások	puhafa, keményfa, műanyagok, parketta
				HSS	3 - 10 mm	durva vágások	acéllemezek, alumínium
				HSS	1 - 3 mm	finom vágások	acéllemezek, színesfémek

6.1 Szűrőfűrész-lapok



- csomagolás: műanyagzacskó kartonlapon



cikkszám	EAN	leírás	tengely	vágási mélység	vágás minősége	
8440000	4006885... ...844001	szűrőfűrész-lap (10 db)	U-befogás	15 mm	tiszta íves vágások	puhafa
				30 mm	finom vágások	puhafa
				40 mm	durva vágások	puhafa
				50 mm	nagyon durva vágások	puhafa



- tartalom: 10 szűrőfűrész-lapok
- 2K műanyag fedeles dobozban



cikkszám	EAN	leírás	tengely	anyag	vágási mélység	vágás minősége	
8631000	4006885... ...863101	1 szűrőfűrészlap-készlet	U-befogás	HCS	50 mm	nagyon durva vágások	puhafa, rétegelt lemezek, fagerendák
				HCS	50 mm	durva vágások	puhafa, kartonlapok, műanyagok
				HCS	20 mm	íves vágások	puhafa, kartonlapok, műanyagok
				HCS	30 mm	finom vágások	puhafa, műanyagbevonatú forgácslemezek, műanyagok
				HSS	3 - 6 mm	finom vágások	acéllemezek, színesfémek, alumínium
				HSS	1 - 3 mm	finom vágások	acéllemezek, színesfémek

6.1 Szűrőfűrész-lapok

Szűrőfűrész-lapok

a következő típusokhoz: Peugeot

Fa- és műanyagmegmunkáláshoz



- anyag: HCS
- foggeometria: fogterpesztett, csiszolt
- fogtávolság: 2,5 mm
- fogazás hossza: 75 mm
- teljes hossz: 100 mm
- kivitel: kúpos hát
- csomagolás: kartonra rögzített box

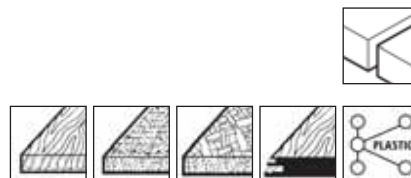

cikkszám	EAN	leírás	tengely	vágási mélység	vágás minősége	
2345000	4006885... ...234505	szűrőfűrész-lap (2 db)	PG-befogás	30 mm	tiszta vágások	puhafa, kartonlapok, MDF, laminát, műanyagok

Szablyafűrészlapok elektromos rókafarkú fűrészhez

a következő típusokhoz: AEG, Black & Decker, Bosch, Elu, Flex, Hitachi, KRAFTRONIC, Makita, Metabo, Rockwell, Skil

Fa- és műanyagmegmunkáláshoz



- anyag: CV
- foggeometria: fogterpesztett, csiszolt
- fogtávolság: 4,2 mm
- fogazás hossza: 130 mm
- teljes hossz: 150 mm
- lengő előtolásos vágáshoz
- csomagolás: műanyagzacskó betétlappal

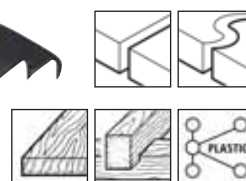

cikkszám	EAN	leírás	vágási mélység	vágás minősége	
2290000	4006885... ...229006	szablyafűrészlap (2 db)	10 - 100 mm	gyors, finom ívelt vágások	puhafa, fagerendák, műanyagok

6.1 Szűrőfűrész-lapok



- anyag: CV
- foggeometria: fogterpesztett, maratott
- fogtávolság: 2,5 mm
- fogazás hossza: 122 mm
- teljes hossz: 150 mm
- lengő előtolásos vágáshoz
- csomagolás: műanyagzacskó betétlappal

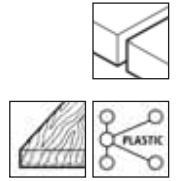

cikkszám	EAN	leírás	vágási mélység	vágás minősége	
2294000	4006885... ...229402	szablyafűrészlap (2 db)	10 - 100 mm	finom vágások	fa, műanyag



- anyag: CV
- foggeometria: fogterpesztett, csiszolt
- fogtávolság: 8,5 mm
- fogkivitel: extra éles fogazás
- fogazás hossza: 218 mm
- teljes hossz: 240 mm
- lengő előtolásos vágáshoz
- csomagolás: műanyagzacskó betétlappal

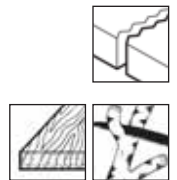

cikkszám	EAN	leírás	vágási mélység	vágás minősége	
2289000	4006885... ...228900	szablyafűrészlap (2 db)	20 - 190 mm	gyors, nagyon durva vágások	puhafa, fávágás



- anyag: CV
- foggeometria: fogterpesztett, maratott
- fogtávolság: 4,2 mm
- fogazás hossza: 280 mm
- teljes hossz: 300 mm
- csomagolás: műanyagzacskó betétlappal

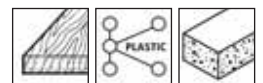

cikkszám	EAN	leírás	vágási mélység	vágás minősége	
2296000	4006885... ...229600	szablyafűrészlap (2 db)	10 - 250 mm	gyors, finom vágás	puhafa, műanyagok

6.1 Szűrőfűrész-lapok



- anyag: HCS
- foggeometria: fogterpesztett, csiszolt
- fogtávolság: 2,4 - 4 mm
- fogazás hossza: 180 mm
- teljes hossz: 200 mm
- csomagolás: műanyagzacskó betétlappal



cikkszám	EAN	leírás	vágási mélység	vágás minősége	
2672000	4006885... ...267206	szablyafűrészlap (2 db)	6 - 150 mm	finom, tiszta vágások	rétegelt lemezek, MDF, műanyag



- kimondottan íves vágáshoz
- anyag: CV
- foggeometria: fogterpesztett, csiszolt
- fogtávolság: 4,2 mm
- fogazás hossza: 130 mm
- teljes hossz: 150 mm
- lengő előtolásos vágáshoz
- csomagolás: műanyagzacskó betétlappal

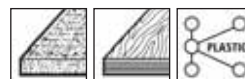

cikkszám	EAN	leírás	vágási mélység	vágás minősége	
3566000	4006885... ...356603	szablyafűrészlap (2 db)	10 - 100 mm	gyors, finom ívelt vágások	kartonlapok, rétegelt lemezek, műanyagok



- anyag: CV
- foggeometria: fogterpesztett, csiszolt
- fogtávolság: 5 mm
- fogkivitel: extra éles fogazás
- fogazás hossza: 210 mm
- teljes hossz: 230 mm
- lengő előtolás nélküli vágáshoz
- csomagolás: műanyagzacskó betétlappal



cikkszám	EAN	leírás	vágási mélység	vágás minősége	
2295000	4006885... ...229501	szablyafűrészlap (2 db)	10 - 180	gyors, durva vágások	fagerendák, favágás

6.1 Szűrőfűrész-lapok



- anyag: CV
- foggeometria: fogterpesztett, maratott
- fogtávolság: 8,5 mm
- fogazás hossza: 210 mm
- teljes hossz: 230 mm
- csomagolás: műanyagzacskó betétlappal

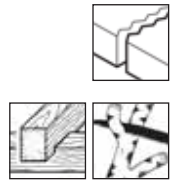

cikkszám	EAN	leírás	vágási mélység	vágás minősége	
2291000	...229105	szablyafűrészlap (2 db)	20 - 180 mm	gyors, nagyon durva vágások	fagerendák, favágás

Fém megmunkálásához



- anyag: BiM
- foggeometria: hullámos, maratott
- fogtávolság: 1,4 mm
- fogazás hossza: 130 mm
- teljes hossz: 150 mm
- csomagolás: műanyagzacskó betétlappal



cikkszám	EAN	leírás	vágási mélység	vágás minősége	
2298000	...229808	szablyafűrészlap (2 db)	1 - 3 mm	finom színelővágások	acéllemezek, színesfémek



- anyag: BiM
- foggeometria: hullámos, maratott
- fogtávolság: 2,5 mm
- fogazás hossza: 130 mm
- teljes hossz: 150 mm
- lengő előtölésos vágáshoz
- csomagolás: műanyagzacskó betétlappal

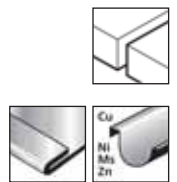

cikkszám	EAN	leírás	vágási mélység	vágás minősége	
2299000	...229907	szablyafűrészlap (2 db)	3 - 8 mm	durva vágások	acéllemezek, színesfémek

6.1 Szűrőfűrész-lapok



- nagyon rugalmas fűrészlap
- színelő vágásokhoz
- anyag: BiM
- foggeometria: fogterpesztett, maratott
- fogtávolság: 1,4 mm
- fogazás hossza: 210 mm
- teljes hossz: 230 mm
- lengő előtolásos vágáshoz
- csomagolás: műanyagzacskó betétlappal

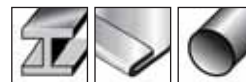

cikkszám	EAN	leírás	vágási mélység	vágás minősége	
2696000	...269606	szablyafűrészlap (2 db)	1,5 - 4 mm	finom vágások	acéllemezek, acél, csövek



- nagyon rugalmas fűrészlap
- anyag: BiM
- foggeometria: hullámos, maratott
- fogtávolság: 1,4 mm
- fogazás hossza: 130 mm
- teljes hossz: 150 mm
- csomagolás: műanyagzacskó betétlappal



cikkszám	EAN	leírás	vágási mélység	vágás minősége	
2297000	...229709	szablyafűrészlap (2 db)	1 - 3 mm	finom színelővágások	acéllemezek, színesfémek, inox



- nagyon rugalmas fűrészlap
- anyag: BiM
- foggeometria: hullámos, maratott
- fogtávolság: 1,8 mm
- fogazás hossza: 130 mm
- teljes hossz: 150 mm
- csomagolás: műanyagzacskó betétlappal



cikkszám	EAN	leírás	vágási mélység	vágás minősége	
2293000	...229303	szablyafűrészlap (2 db)	2 - 8 mm	finom színelővágások	acéllemezek, színesfémek, alumínium

6.1 Szűrőfűrész-lapok



- nagyon rugalmas fűrészlap
- anyag: BiM
- foggeometria: hullámos, maratott
- fogtávolság: 1,8 mm
- fogazás hossza: 210 mm
- teljes hossz: 230 mm
- csomagolás: műanyagzacskó betétlappal



cikkszám	EAN	leírás	vágási mélység	vágás minősége	
2292000	...229204	szablyafűrészlap (2 db)	2 - 8 mm	finom színelővágások	színesfémek, alumínium, öntött csövek



- szögponos, rezgésmentes vágások
- anyag: BiM
- foggeometria: fogterpesztett, maratott
- fogtávolság: 2,5 mm
- fogazás hossza: 200 mm
- teljes hossz: 220 mm
- csomagolás: műanyagzacskó betétlappal



cikkszám	EAN	leírás	vágási mélység	vágás minősége	
2679000	...267909	szablyafűrészlap (2 db)	3 - 190 mm	finom, precíz vágások	fém profil, csövek, acéllemezek

Univerzális pengék



- anyag: BiM
- lengő előtolásos vágáshoz
- foggeometria: fogterpesztett, maratott
- fogtávolság: 1,8 mm, 2,6 mm
- fogkivitel: vario-fogazás
- fogazás hossza: 210 mm
- teljes hossz: 230 mm
- csomagolás: műanyagzacskó betétlappal

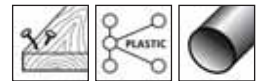

cikkszám	EAN	leírás	vágási mélység	vágás minősége	
3568000	...356801	szablyafűrészlap (2 db)	5 - 180 mm	durva vágások	műanyag, szögelt fa
			3 - 10 mm	durva vágások	öntött csövek

6.1 Szűrőfűrész-lapok



- anyag: BiM
- lengő előtolásos vágáshoz
- foggeometria: fogterpesztett, maratott
- fogtávolság: 2,2 - 3,2 mm
- fogazás hossza: 210 mm
- teljes hossz: 230 mm
- csomagolás: műanyagzacskó betétlappal

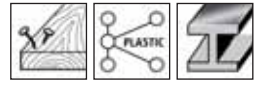

cikkszám	EAN 4006885...	leírás	vágási mélység	vágás minősége	
2673000	...267305	szablyafűrészlap (2 db)	< 175 mm	durva vágások	műanyag, szögelt fa
			3,5 - 12 mm	durva vágások	acél



- anyag: BiM
- lengő előtolásos vágáshoz
- foggeometria: fogterpesztett, maratott
- fogtávolság: 1,8 mm, 2,6 mm
- fogkivitel: vario-fogazás
- fogazás hossza: 130 mm
- teljes hossz: 150 mm
- csomagolás: műanyagzacskó betétlappal



cikkszám	EAN 4006885...	leírás	vágási mélység	vágás minősége	
3567000	...356702	szablyafűrészlap (2 db)	5 - 100 mm	durva vágások	szögelt fa
			3 - 10 mm	durva vágások	alumínium



- rugalmas és törésálló
- anyag: BiM
- lengő előtolásos vágáshoz
- foggeometria: fogterpesztett, maratott
- fogtávolság: 2,5 mm
- fogazás hossza: 130 mm
- teljes hossz: 150 mm
- csomagolás: műanyagzacskó betétlappal



cikkszám	EAN 4006885...	leírás	vágási mélység	vágás minősége	
2695000	...269507	szablyafűrészlap (2 db)	< 100 mm	durva vágások	szögelt fa
			3 - 12 mm	durva vágások	acél, szénfémek

6.1 Szűrőfűrész-lapok



- fűrészlap bontási munkákhoz
- fűrészlap extrém igénybevételhez
- anyag: BiM
- foggeometria: fogterpesztett, maratott
- fogtávolság: 4,2 mm
- fogazás hossza: 210 mm
- teljes hossz: 230 mm
- csomagolás: műanyagzacskó betétlappal



cikkszám	EAN	leírás	vágási mélység	vágás minősége	
2677000	...267701	szablyafűrészlap (2 db)	5 - 190 mm	finom vágások	keményfa, szögelt fa, alumíniumprofilok, vékonyfalú acélprofilok, csövek



- rugalmas és törésálló
- anyag: BiM
- foggeometria: fogterpesztett, maratott
- fogtávolság: 4,2 mm
- fogazás hossza: 280 mm
- teljes hossz: 300 mm
- lengő előtolásos vágáshoz
- csomagolás: műanyagzacskó betétlappal



cikkszám	EAN	leírás	vágási mélység	vágás minősége	
2671000	...267107	szablyafűrészlap (2 db)	6 - 250 mm	finom vágások	szögelt fa, MDF, műanyag



- Optimális régi ablakok kivágásához
- anyag: BiM
- foggeometria: fogterpesztett, maratott
- fogtávolság: 4,2 mm
- fogazás hossza: 130 mm
- teljes hossz: 150 mm
- lengő előtolásos vágáshoz
- csomagolás: műanyagzacskó betétlappal



cikkszám	EAN	leírás	vágási mélység	vágás minősége	
2678000	...267800	szablyafűrészlap (2 db)	6 - 100 mm	ívelt nagyoló vágásokhoz	keményfa, szögelt fa, műanyagok

6.1 Szűrőfűrész-lapok

Szortimentek



- csomagolás: műanyagzacskó betétlappal

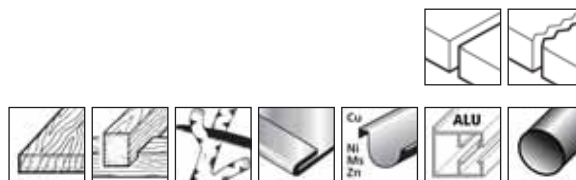

cikkszám	EAN 4006885...	leírás	anyag	vágási mélység	vágás minősége	
3599000	...359901	szablyafűrészlap (5 db)	CV	5 - 100 mm	finom vágások	fa, színesfémek
			CV	10 - 180 mm	gyors, durva vágások	fagerendák, favágás
			CV	20 - 190 mm	gyors, nagyon durva vágások	puhafa, favágás
			BiM	2 - 8 mm	finom színelővágások	színesfémek, alumínium, öntött csövek
			BiM	1 - 3 mm	egyenes, finom vágások	acéllemezek, színesfémek



- csomagolás: műanyagzacskó kartonlapon

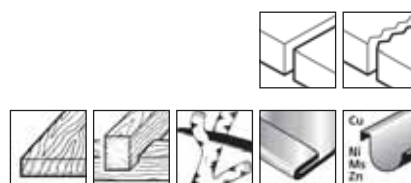

cikkszám	EAN 4006885...	leírás	anyag	vágási mélység	vágás minősége	
8437000	...843707	szablyafűrészlap (3 db)	CV	3 - 100 mm	finom vágások	fa, műanyagok
			CV	20 - 180 mm	gyors, nagyon durva vágások	fagerendák, favágás
			HSS	1 - 3 mm	egyenes, finom vágások	acéllemezek, színesfémek

6.1 Szűrőfűrész-lapok

Szablyafűrészlap tandem róka farkú fűrészhez

a következő típusokhoz: Bosch PFZ 1200 A, Bosch PFZ 1300 AE



- anyag: HCS
- fogtávolság: 10 mm
- fogazás hossza: 275 mm
- teljes hossz: 359 mm
- kivitel: köszörült
- csomagolás: műanyagzacskó betétlappal



cikkszám	EAN	leírás	vágás minősége	
2396000	4006885... ...239609	1 szablyafűrészlap	durva vágások	puhafa, kartonlapok, fagerendák, műanyagok

Bosch, KRAFTRONIC, Kress multifűrész tartozék

a következő típusokhoz: Bosch, KRAFTRONIC, Kress



- anyag: HCS
- foggeometria: fogterpesztett, csiszolt
- fogtávolság: 4 mm
- fogazás hossza: 125 mm
- teljes hossz: 150 mm
- kivitel: kúpos hát
- csomagolás: műanyagzacskó betétlappal



cikkszám	EAN	leírás	tengely	vágási mélység	vágás minősége	
2669000	4006885... ...266902	fűrészlapok (2 db)	T-befogás	100 mm	durva vágások	keményfa, kartonlapok, rétegelt lemezek

6.1 Szűrőfűrész-lapok

Gyalukések



- gép: elektromos kézigyaluk
- mindkét oldalról használható
- anyag: TCT
- minden fához, kartonlapok, asztaloslemez
- csomagolás: műanyagzacskó betétlappal

cikkszám	EAN 4006885...	leírás	a következő típusokhoz:	méretek
4110000	...411005	gyalukések (2 db)	AEG, Black & Decker, Bosch, Festo, Haffner, Holz-Her, Kress, MAFELL, Metabo, Scheer, Skil	1,1 x 75,5 x 5,5 mm
4111000	...411104	gyalukések (2 db)	Black & Decker	1,1 x 82,7 x 5,5 mm
4113000	...411302	gyalukések (2 db)	AEG, Black & Decker, Bosch, Fein, Festo, Haffner, Hitachi, Holz-Her, MAFELL, Makita, Metabo, Skil	1,1 x 82 x 5,5 mm

6.2 Lyukfűrészek / fúrókoronák



6.2 Lyukfűrészek / fúrókoronák



Másodkijelzéses termék az elektromos osztályra. Csomagolás a felhasználási lehetőségeket ismertető kommunikációval.



- csőáttörésekhez és elektromos kötődobozok kialakításához
- beton, üreges falazóelemek, téglák, természetes kövek, műkövek
- edzett, pontos és ellenálló fúrószerű
- keményforrasztott hőálló keményfém lapok
- kivitel: szorítótüske SDS-plus, ütés és rezgésálló, 2 kilókőlyuk
- tartalmaz: fúró, \varnothing 8 mm, TCT (1 db)
- csomagolás: duplabliszter

cikkszám	EAN	leírás	\varnothing	vágási mélység	menet
8914000	...891401	1 fúrókorona szorítótüskével SDS-plus	\varnothing 68 mm	46 mm	M 16



- csőáttörésekhez és elektromos kötődobozok kialakításához
- beton, üreges falazóelemek, téglák, természetes kövek, műkövek
- edzett, pontos és ellenálló fúrószerű
- keményforrasztott hőálló keményfém lapok
- kivitel: szorítótüske SDS-plus, ütés és rezgésálló, 2 kilókőlyuk
- tartalmaz: fúró, \varnothing 8 mm, TCT (1 db)
- csomagolás: kartonra rögzített box
- külön tartozék: 5425000, 5428000, 5482000

cikkszám	EAN	leírás	\varnothing	vágási mélység	menet
5480000	...548008	1 fúrókorona szorítótüskével SDS-plus	\varnothing 40 mm	46 mm	M 16
5483000	...548305	1 fúrókorona szorítótüskével SDS-plus	\varnothing 68 mm	46 mm	M 16
5460000	...546004	1 fúrókorona szorítótüskével SDS-plus	\varnothing 76 mm	46 mm	M 16
5481000	...548107	1 fúrókorona szorítótüskével SDS-plus	\varnothing 83 mm	46 mm	M 16
5490000	...549005	1 fúrókorona szorítótüskével SDS-plus	\varnothing 105 mm	46 mm	M 16

6.2 Lyukfúrások / fúrókoronák



5428000



5425000

- kivitel: ütés és rezgésálló
- csomagolás: kartonlap
- külön tartozék: 5482000
- a következő típusokhoz: 5460000, 5480000, 5481000, 5483000, 5490000

cikkszám	EAN 4006885...	leírás	tengelyhossz	tengely	menet	fúró	fúrómagasság
5428000	...542808	1 befogósár központfúróval	110 mm	SDS-plus	M 16	ø 8 mm	70 mm
5425000	...542501	1 befogósár központfúróval	220 mm	SDS-plus	M 16	ø 8 mm	70 mm



- kivitel: ütés és rezgésálló
- anyag: TCT
- csomagolás: műanyagzacskó kartonlapon
- a következő típusokhoz: 5425000, 5428000, 5460000, 5480000, 5481000, 5483000, 5490000

cikkszám	EAN 4006885...	leírás	Ø
5482000	...548206	1 központfúró	ø 8 mm

Szortimentek



- elektromos csatlakozóaljzatok furatainak fúrásához
- minden elterjedt csatlakozóaljzathoz alkalmas
- téglafalak, beton, natúrkö, fa, fém, műanyag
- tartalom:
fúrókorona szorítótüskével SDS-plus, TCT, ø 68 mm (1 db)
lyukfúrész, BiM, ø 68 mm, hatszög szár, központfúró (1 db)
sablon (1 db)
- műanyagkofferrel

cikkszám	EAN 4006885...	leírás
5982000	...598201	1 lyukfúrész készlet "Universal"

6.2 Lyukfűrészek / fúrókoronák

Gyémánt fúrókorona



- kötő- és elosztódobozok, gipszkartondobozok kialakításához
- téglafalak
- gyors, finom vágás
- rázkódásmentes munka
- rendkívül hosszú élettartam
- keményforrasztott gyémánt szegmens
- kivitel: 2 kilökőlyuk, külső forgácsolás
- csomagolás: kartonra rögzített box
- külön tartozék: 5955000, 5956000



cikkszám	EAN 4006885...	leírás	∅	vágási mélység	menet
7957000	...795709	1 gyémánt fúrókorona	∅ 68 mm	65 mm	M 16
7958000	...795808	1 gyémánt fúrókorona	∅ 82 mm	65 mm	M 16



- csomagolás: kartonlap
- a következő típusokhoz: 7957000, 7958000

cikkszám	EAN 4006885...	leírás	tengely	menet	fúró	fúrómagasság
5955000	...595507	1 befogósár központfúróval	SDS-plus	M 16	∅ 8 mm	80 mm
5956000	...595606	1 befogósár központfúróval	hatszögcsár	M 16	∅ 8 mm	80 mm

6.2 Lyukfúrások / fúrókoronák

Fúrókorona-betétek



- minden szerelési munkához (kötő- és elosztódobozok, csövek)
- téglafalak, téglák, pórusbeton falazóelemek, gipszkartonlapokhoz, kő falburkolatokhoz
- anyag: Wolfram-karbid bevonat
- csomagolás: kartonra rögzített box



cikkszám	EAN 4006885...	leírás	Ø	vágási mélység	külön tartozék	a következő típusokhoz:
3473000	...347304	1 koronafúró	Ø 33 mm	55 mm	3466000, 3472000	3464000, 3478000, 5424000
3468000	...346802	1 koronafúró	Ø 43 mm	55 mm	3466000, 3472000	5424000
3474000	...347403	1 koronafúró	Ø 53 mm	55 mm	3466000, 3472000	3464000, 3478000, 5424000
3477000	...347700	1 koronafúró	Ø 68 mm	55 mm	3466000, 3472000	3464000, 5424000
3475000	...347502	1 koronafúró	Ø 73 mm	55 mm	3466000, 3472000	3464000, 3470000, 3478000
3476000	...347601	1 koronafúró	Ø 83 mm	55 mm	3466000, 3472000	3464000, 3478000
3467000	...346703	1 koronafúró	Ø 103 mm	55 mm	3466000	5424000



3472000



3466000

- cikkszám 3472000: koronafúró-betétek Ø 33 - 83 mm
- cikkszám 3466000: fúrókorona betétek Ø 33 - 103 mm
- csomagolás: kartonlap
- külön tartozék: 3471000

cikkszám	EAN 4006885...	leírás	Ø	a következő típusokhoz:
3472000	...347205	1 befogótárcsához	Ø 90 mm	3464000, 3465000, 3468000, 3470000, 3473000, 3474000, 3475000, 3476000, 3477000, 3478000, 5424000
3466000	...346604	1 befogótárcsához	Ø 110 mm	3467000, 3468000, 3473000, 3474000, 3475000, 3476000, 3477000, 5424000

6.2 Lyukfűrészek / fúrókoronák

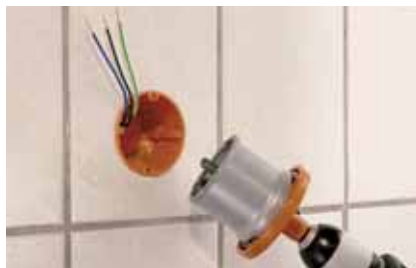

- befogótárcsához
- anyag: TCT
- csomagolás: kartonlap
- a következő típusokhoz: 1003000, 3464000, 3465000, 3466000, 3470000, 3472000, 3478000, 3893000, 3894000, 3895000, 3896000, 3897000, 3898000, 3899000, 5424000, 8913000

cikkszám	EAN	leírás	Ø	hossz
3471000	4006885... ...347106	1 központfúró	Ø 8 mm	140 mm

Fúrókoronák

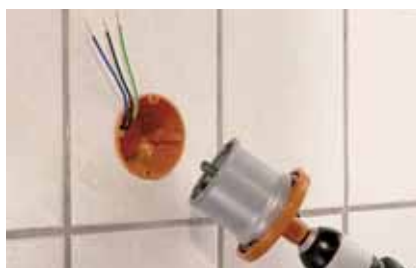

- minden szerelési munkához (kötő- és elosztódobozok, csövek)
- téglafalak, téglák, pórusbeton falazóelemek, gipszkartonlapok, kő falburkolatokhoz
- komplett, befogótárcsával és központfúróval
- anyag: Wolfram-karbid bevonat
- csomagolás: kartonra rögzített box



cikkszám	EAN	leírás	Ø	vágási mélység	külön tartozék
3478000	4006885... ...347809	1 lyukfűrészkészlet	Ø 33, 53, 73, 83 mm	55 mm	3471000, 3472000, 3473000, 3474000, 3475000, 3476000
3465000	...346505	1 fúrókorona befogótárcsával és központfúróval	Ø 67 mm	55 mm	3471000, 3472000
3470000	...347007	1 fúrókorona befogótárcsával és központfúróval	Ø 73 mm	55 mm	3471000, 3472000, 3475000

6.2 Lyukfűrészek / fúrókoronák



5424000



3464000

- minden szerelési munkához (kötő- és elosztódobozok, csövek)
- téglafalak, téglák, pórusbeton falazóelemek, gipszkartonlapokhoz, kő falburkolatokhoz
- anyag: Wolfram-karbid bevonat
- műanyagkofferrel
- csomagolás: címke

cikkszám	EAN	leírás	vágási mélység	tartalom	külön tartozék
3464000	...346406	1 lyukfűrészkészlet "téglafalak"	55 mm	lyukfűrészbetét \varnothing 33, 53, 68, 73, 83 mm (5 db) befogótárcsához (1 db) központfúró (1 db)	3471000, 3472000, 3473000, 3474000, 3475000, 3476000, 3477000
5424000	...542402	1 lyukfűrészkészlet "téglafalak"	55 mm	lyukfűrészbetét \varnothing 33, 43, 53, 68, 103 mm (5 db) befogótárcsához (1 db) központfúró (1 db)	3466000, 3467000, 3468000, 3471000, 3472000, 3473000, 3474000, 3477000

Lyukfűrészek, HM-bevonattal



Másodkijelölt termék az elektromos osztályra. Csomagolás a felhasználási lehetőségeket ismertető kommunikációval.



- besüllyesztett elektromos kötődobozok kialakításához
- téglafalak, téglák, pórusbeton falazóelemek, gipszkartonlapok, csempékhez
- befogószár
- mély lyukak fúrásához is megfelelő
- anyag: Wolfram-karbid bevonat
- tartalmaz: központfúró TCT, \varnothing 8 mm, hatszög szár (1 db)
- csomagolás: kartonra rögzített box
- külön tartozék: 3471000, 3862000

cikkszám	EAN	leírás	\varnothing	vágási mélység
8913000	...891302	1 HM-bevonatú lyukfűrész szárral és fúróval	\varnothing 68 mm	55 mm

6.2 Lyukfűrészek / fúrókoronák



- minden szerelési munkához (kötő- és elosztódobozok, csövek)
- téglafalak, téglák, pórusbeton falazóelemek, gipszkartonlapok, csempékhez
- befogószár
- mély lyukak fúrásához is megfelelő
- anyag: Wolfram-karbid bevonat
- tartalmaz: központfúró TCT, \varnothing 8 mm, hatszög szár (1 db)
- csomagolás: kartonra rögzített box
- külön tartozék: 3471000, 3862000



cikkszám	EAN 4006885...	leírás	\varnothing	vágási mélység
3893000	...389304	1 HM-bevonatú lyukfűrész szárral és fúróval	\varnothing 33 mm	55 mm
3894000	...389403	1 HM-bevonatú lyukfűrész szárral és fúróval	\varnothing 43 mm	55 mm
3895000	...389502	1 HM-bevonatú lyukfűrész szárral és fúróval	\varnothing 53 mm	55 mm
3896000	...389601	1 HM-bevonatú lyukfűrész szárral és fúróval	\varnothing 68 mm	55 mm
3897000	...389700	1 HM-bevonatú lyukfűrész szárral és fúróval	\varnothing 73 mm	55 mm
3898000	...389809	1 HM-bevonatú lyukfűrész szárral és fúróval	\varnothing 83 mm	55 mm
3899000	...389908	1 HM-bevonatú lyukfűrész szárral és fúróval	\varnothing 103 mm	55 mm



- HM-bevonatú lyukfűrészekhez központfúróval és hosszú szárral
- mély furatok készítéséhez
- anyag: TCT
- a következő típusokhoz: 1003000, 3893000, 3894000, 3895000, 3896000, 3897000, 3898000, 3899000, 8913000

cikkszám	EAN 4006885...	leírás	\varnothing	tengely	hossz
3862000	...386204	1 központfúró	\varnothing 8 mm	hatszög szár	220 mm



- minden szerelési munkához (kötő- és elosztódobozok, csövek)
- téglafalak, téglák, pórusbeton falazóelemek, gipszkartonlapok, csempekhez
- mély lyukak fúrásához is megfelelő
- anyag: Wolfram-karbid bevonat
- tartalom:
HM központfúróval, 140, 220 mm (2 db)
lyukfűrészek, \varnothing 33, 53, 68 mm (3 db)
- 2K műanyag koffer maxi
- külön tartozék: 3471000, 3862000



cikkszám	EAN	leírás	vágási mélység
1003000	4006885... ...100305	1 lyukfűrész készlet 5 db-os, Wolfram-karbid bevonat	55 mm

Bimetall lyukfűrészbetétek



- öntött acél, szürkeöntvény, rozsdamentes gyorsacél, építési acél, alumínium, bronz, vörösréz, PVC, akrilüveg, fa, gipszkartonlapok
- hosszú élettartam
- könnyen futó
- anyag: BiM, speciális öntvény szerszámtest HSS-fogazással
- csomagolás: kartonra rögzített box



cikkszám	EAN	leírás	\varnothing	vágási mélység	menet	külön tartozék
3490000	4006885... ...349001	1 lyukfűrész	\varnothing 20 mm	40 mm	1/2" (12,7 mm)	5957000
3767000	...376700	1 lyukfűrész	\varnothing 25 mm	40 mm	1/2" (12,7 mm)	5957000
3491000	...349100	1 lyukfűrész	\varnothing 29 mm	40 mm	1/2" (12,7 mm)	5957000
3768000	...376809	1 lyukfűrész	\varnothing 32 mm	40 mm	5/8" (15,88 mm)	5958000
3492000	...349209	1 lyukfűrész	\varnothing 35 mm	40 mm	5/8" (15,88 mm)	5958000
3770000	...377004	1 lyukfűrész	\varnothing 40 mm	40 mm	5/8" (15,88 mm)	5958000
3493000	...349308	1 lyukfűrész	\varnothing 51 mm	40 mm	5/8" (15,88 mm)	5958000
3772000	...377202	1 lyukfűrész	\varnothing 60 mm	40 mm	5/8" (15,88 mm)	5958000
3494000	...349407	1 lyukfűrész	\varnothing 68 mm	40 mm	5/8" (15,88 mm)	5958000

6.2 Lyukfűrészek / fúrókoronák



- tengely: hatszögcsár
- tartalmaz: HSS központfúróval Ø 6 mm
- csomagolás: kartonlap
- külön tartozék: 5479000

cikkszám	EAN 4006885...	leírás		menet	hossz	a következő típusokhoz:
5957000	...595705	1 befogócsár központfúróval	lyukfűrész-betéthez ø 19 - 29 mm	1/2" (12,7 mm)	68 mm	3490000, 3491000, 3767000
5958000	...595804	1 befogócsár központfúróval	lyukfűrészbetétekhez ø 32 mm-től	5/8" (15,88 mm)	68 mm	3492000, 3493000, 3494000, 3768000, 3770000, 3772000

Szortimentek nemesacélhoz, fémekhez



- öntött acél, szürkeöntvény, rozsdamentes gyorsacél, építési acél, alumínium, bronz, vörösréz, PVC, akrilüveg
- anyag: BiM
- műanyagkofferrel
- csomagolás: címke
- külön tartozék: 5479000

cikkszám	EAN 4006885...	leírás	tartalom
3498000	...349803	1 lyukfűrészkészlet "elektromosság és szaniter"	lyukfűrészbetét ø 25, 29, 35, 51, 68 mm (5 db) befogócsár központfúróval, HSS (1 db)

Szortimentek fához, fémekhez



5422000

5423000

3764000

- fa, rétegelt lemezek, acél, színesfémek, műanyagok, gipszkartonlapok
- anyag: BiM
- műanyagkofferrel
- csomagolás: címke
- külön tartozék: 5479000



cikkszám	EAN 4006885...	leírás	tartalom
5422000	...542204	1 lyukfűrészkészlet "szaniter"	lyukfűrészbetét ø 25, 35, 43, 54, 83 mm (5 db) befogócsár központfúróval (1 db)



ELEKTROMOS KÉZISZERSZÁMOK KIEGÉSZÍTŐI

6.2 Lyukfűrészek / fúrókoronák



cikkszám	EAN 4006885...	leírás	tartalom
3764000	...376403	1 lyukfűrészkészlet "elektromosság és szaniter"	lyukfűrészbetét \varnothing 35, 40, 51, 65, 68 mm (5 db) befogósár központfúróval (1 db)
5423000	...542303	1 lyukfűrészkészlet "elektromosság"	lyukfűrészbetét \varnothing 40, 54, 65, 68, 74, 86 mm (6 db) befogósár központfúróval (1 db)



- fa, rétegelt lemezek, acél, színesfémek, műanyagok, gipszkartonlapok
- anyag: BiM
- műanyagkofferral



cikkszám	EAN 4006885...	leírás	tartalom
5980000	...598003	1 lyukfűrészkészlet „renoválási munkákhoz”	lyukfűrészbetét \varnothing 35, 43, 68 mm (3 db) befogósár központfúróval (1 db)

Bimetál lyukfűrész



- fa, rétegelt lemezek, acél, színesfémek, műanyagok, gipszkartonlapok
- BiM, speciális öntvény szerszámtest HSS-fogazással
- befogósár
- anyag: BiM, speciális öntvény szerszámtest HSS-fogazással
- tartalmaz: központfúró HSS, \varnothing 6 mm (1 db)
- külön tartozék: 5479000



cikkszám	EAN 4006885...	leírás	\varnothing	vágási mélység	tengely	csomagolás
5462000	...546202	1 lyukfűrész	\varnothing 20 mm	40 mm	hatszögcsár	kartonra rögzített box
5463000	...546301	1 lyukfűrész	\varnothing 22 mm	40 mm	hatszögcsár	kartonra rögzített box
5464000	...546400	1 lyukfűrész	\varnothing 25 mm	40 mm	hatszögcsár	kartonra rögzített box
5465000	...546509	1 lyukfűrész	\varnothing 29 mm	40 mm	hatszögcsár	kartonra rögzített box
5466000	...546608	1 lyukfűrész	\varnothing 32 mm	40 mm	hatszögcsár	kartonra rögzített box
5467000	...546707	1 lyukfűrész	\varnothing 35 mm	40 mm	hatszögcsár	kartonra rögzített box
5469000	...546905	1 lyukfűrész	\varnothing 40 mm	40 mm	hatszögcsár	kartonra rögzített box
5470000	...547001	1 lyukfűrész	\varnothing 45 mm	40 mm	hatszögcsár	kartonra rögzített box
5471000	...547100	1 lyukfűrész	\varnothing 51 mm	40 mm	hatszögcsár	kartonra rögzített box
5472000	...547209	1 lyukfűrész	\varnothing 54 mm	40 mm	hatszögcsár	kartonra rögzített box
5484000	...548404	1 lyukfűrész	\varnothing 60 mm	40 mm	hatszögcsár	kartonra rögzített box



6.2 Lyukfűrészek / fúrókoronák



cikkszám	EAN 4006885...	leírás	Ø	vágási mélység	tengely	csomagolás
5473000	...547308	1 lyukfűrész	Ø 65 mm	40 mm	hatszögcsár	kartonra rögzített box
5474000	...547407	1 lyukfűrész	Ø 68 mm	40 mm	hatszögcsár	kartonra rögzített box
5475000	...547506	1 lyukfűrész	Ø 74 mm	40 mm	hatszögcsár	kartonra rögzített box
5455000	...545502	1 lyukfűrész	Ø 75 mm	40 mm	hatszögcsár	kartonra rögzített box
5494000	...549401	1 lyukfűrész	Ø 76 mm	40 mm	hatszögcsár	kartonra rögzített box
5485000	...548503	1 lyukfűrész	Ø 80 mm	40 mm	hatszögcsár	kartonra rögzített box
5476000	...547605	1 lyukfűrész	Ø 83 mm	40 mm	hatszögcsár	kartonra rögzített box
5456000	...545601	1 lyukfűrész	Ø 85 mm	40 mm	hatszögcsár	kartonra rögzített box
5486000	...548602	1 lyukfűrész	Ø 86 mm	40 mm	hatszögcsár	kartonra rögzített box
5492000	...549203	1 lyukfűrész	Ø 92 mm	40 mm	hatszögcsár	kartonra rögzített box
5493000	...549302	1 lyukfűrész	Ø 100 mm	40 mm	hatszögcsár	kartonra rögzített box
5496000	...549609	1 lyukfűrész	Ø 112 mm	40 mm	hatszögcsár	kartonra rögzítve
5497000	...549708	1 lyukfűrész	Ø 121 mm	40 mm	hatszögcsár	kartonra rögzítve
5495000	...549500	1 lyukfűrész	Ø 127 mm	40 mm	hatszögcsár	kartonra rögzítve
5498000	...549807	1 lyukfűrész	Ø 152 mm	40 mm	hatszögcsár	kartonra rögzítve



- anyag: HSS
- csomagolás: kartonbliszter
- a következő típusokhoz: 3498000, 3764000, 5422000, 5423000, 5455000, 5456000, 5462000, 5463000, 5464000, 5465000, 5466000, 5467000, 5469000, 5470000, 5471000, 5472000, 5473000, 5474000, 5475000, 5476000, 5484000, 5485000, 5486000, 5492000, 5493000, 5494000, 5495000, 5496000, 5497000, 5498000, 5957000, 5958000

cikkszám	EAN 4006885...	leírás	Ø	hossz
5479000	...547902	1 központfúró	Ø 6 mm	68 mm

Szénacél lyukfűrészek



- ideális szárazépítési munkákhoz
- gipszkartonlapokhoz, puhafa, OSB lemezek, rétegelt lemezek, kartonlapok
- minden fúrógéphez és akkumulátoros csavarozóhoz megfelelő hatszögcsárral, 68 mm Ø-ig 1/4 hüvelykes befogású gépekben vagy bittartókban
- finom és tiszta vágások a speciális foggeometriának köszönhetően
- a kivágott korong könnyen eltávolítható a koronafúróból
- a hármass fogcsoporthoz köszönhetően kis teljesítményű akkus gépekhez is megfelelő
- terpesztett fogcsoporthoz
- csomagolás: kartonra rögzített box



cikkszám	EAN 4006885...	leírás	Ø	vágási mélység	tengely
5963000	...596306	1 szénacél lyukfűrész	Ø 25 mm	30 mm	hatszögcsár 1/4" (6,35 mm)



6.2 Lyukfűrészek / fúrókoronák



cikkszám	EAN 4006885...	leírás	Ø	vágási mélység	tengely
5964000	...596405	1 szénacél lyukfűrész	Ø 35 mm	30 mm	hatszögcsár 1/4" (6,35 mm)
5965000	...596504	1 szénacél lyukfűrész	Ø 40 mm	30 mm	hatszögcsár 1/4" (6,35 mm)
5966000	...596603	1 szénacél lyukfűrész	Ø 60 mm	30 mm	hatszögcsár 1/4" (6,35 mm)
5967000	...596702	1 szénacél lyukfűrész	Ø 65 mm	30 mm	hatszögcsár 1/4" (6,35 mm)
5968000	...596801	1 szénacél lyukfűrész	Ø 68 mm	30 mm	hatszögcsár 1/4" (6,35 mm)
5969000	...596900	1 szénacél lyukfűrész	Ø 74 mm	30 mm	hatszögcsár
5970000	...597006	1 szénacél lyukfűrész	Ø 76 mm	30 mm	hatszögcsár
5971000	...597105	1 szénacél lyukfűrész	Ø 86 mm	30 mm	hatszögcsár
5972000	...597204	1 szénacél lyukfűrész	Ø 105 mm	30 mm	hatszögcsár
5973000	...597303	1 szénacél lyukfűrész	Ø 127 mm	30 mm	hatszögcsár



cikkszám	EAN 4006885...	leírás	Ø	vágási mélység	tengely
5974000	...597402	1 szénacél lyukfűrész készlet	Ø 86, 127 mm	30 mm	hatszögcsár

Állítható lyukfűrészek

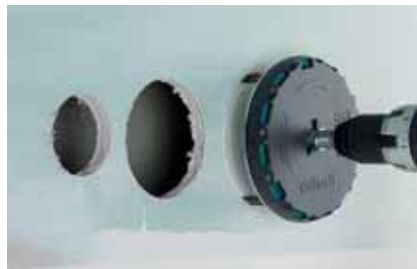

- gipszkartonlapokhoz, OSB lemezek, puhafa, rétegelt lemezek
- egyetlen termék minden szokásos lyukátmérőhöz szárazépítésnél
- kényelmes, fokozatmentes beállítás három lépésben: kioldás– átmérő beállítása (a fogak együtt mozognak)–rögzítés
- finom és tiszta vágások a speciális foggeometriának köszönhetően
- három integrált skála minden elterjedt átmérőhöz
- nagy fúrotányúval védett munkaterület
- megbízható porelvezető a vezérlőmechanika működésének megőrzéséhez
- három fogterpesztett, fogazott vágóél
- tartalmaz:
 - imbuszkulcs, SW 2,5 (1 db)
 - imbuszkulcs, SW 4 (1 db)
- csomagolás: bliszteres duplakarton
- külön tartozék: 5979000



cikkszám	EAN 4006885...	leírás	Ø	vágási mélység	tengely
5977000	...597709	1 AH 45-90 - állítható lyukfűrész	Ø 45 - 90 mm	30 mm	háromszögcsár



6.2 Lyukfűrészek / fúrókoronák



cikkszám	EAN 4006885...	leírás	Ø	vágási mélység	tengely
5978000	...597808	1 AH 45-130 - állítható lyukfűrész	Ø 45 - 130 mm	30 mm	háromszögcsár



Elektromos szerelési munkák előkészítéséhez a szárazépítésben

- gipszkartonlapokhoz, OSB lemezek, puhafa
- integrált skála minden elterjedt mérethez: 35, 65, 68, 74, 76, 83 mm Ø
- állítható átmérő
- finom és tiszta vágások a speciális foggeometriának köszönhetően
- három fogterpesztett, fogazott vágóél
- tartalmaz:
 - imbuszkulcs, SW 2,5 (1 db)
 - imbuszkulcs, SW 4 (1 db)
- csomagolás: kartonbliszter
- külön tartozék: 5979000

cikkszám	EAN 4006885...	leírás	Ø	vágási mélység	tengely	tengely
5983000	...598300	1 állítható lyukfűrész elektromos szerelési munkákhoz	Ø 35, 65, 68, 74, 76, 83 mm	30 mm	háromszögcsár	Ø 8,5 mm



Szanzerszerelési munkák előkészítéséhez a szárazépítésben

- gipszkartonlapokhoz, OSB lemezek, puhafa
- integrált skála minden elterjedt mérethez: 35, 50, 54, 63, 67, 83 mm Ø
- állítható átmérő
- finom és tiszta vágások a speciális foggeometriának köszönhetően
- három fogterpesztett, fogazott vágóél
- tartalmaz:
 - imbuszkulcs, SW 2,5 (1 db)
 - imbuszkulcs, SW 4 (1 db)
- csomagolás: kartonbliszter
- külön tartozék: 5979000

cikkszám	EAN 4006885...	leírás	Ø	vágási mélység	tengely	tengely
5984000	...598409	1 állítható lyukfűrész szanzerszerelési munkákhoz	Ø 35, 50, 54, 63, 67, 83 mm	30 mm	háromszögcsár	Ø 8,5 mm

6.2 Lyukfűrészek / fúrókoronák



Minden belsőépítészetben használt szokványos átmérőhöz

- gipszkartonlapokhoz, OSB lemezek, puhafa
- integrált skála a gyakran használt méretekhez: 35, 50, 65, 68, 74, 80 mm Ø
- állítható átmérő
- finom és tiszta vágások a speciális foggeometriának köszönhetően
- három fogterpesztett, fogazott vágóél
- tartalmaz:
 - imbuszkulcs, SW 2,5 (1 db)
 - imbuszkulcs, SW 4 (1 db)
- csomagolás: kartonbliszter
- külön tartozék: 5979000

cikkszám	EAN 4006885...	leírás	Ø	vágási mélység	tengely	tengely
5985000	...598508	1 állítható, univerzális lyukfűrész	Ø 35, 50, 65, 68, 74, 80 mm	30 mm	háromszögszár	Ø 8,5 mm



Szpotlámpák felszerelésének előkészítéséhez

- gipszkartonlapokhoz, OSB lemezek, puhafa
- integrált skála a legismertebb gyártók szpotméreteihez: 35, 55, 60, 68, 70, 75, 80, 85 mm Ø
- állítható átmérő
- finom és tiszta vágások a speciális foggeometriának köszönhetően
- három fogterpesztett, fogazott vágóél
- tartalmaz:
 - imbuszkulcs, SW 2,5 (1 db)
 - imbuszkulcs, SW 4 (1 db)
- csomagolás: kartonbliszter
- külön tartozék: 5979000

cikkszám	EAN 4006885...	leírás	Ø	vágási mélység	tengely	tengely
5986000	...598607	1 állítható lyukfűrész szpotlámpák beépítéséhez	Ø 35, 55, 60, 68, 70, 75, 80, 85 mm	30 mm	háromszögszár	Ø 8,5 mm

6.2 Lyukfűrészek / fúrókoronák



- gipszkartonlapokhoz, OSB lemezek, puhafa
- csomagolás: műanyagzacskó kartonlapon
- a következő típusokhoz: 5977000, 5978000, 5983000, 5984000, 5985000, 5986000

cikkszám	EAN	leírás
5979000	4006885... ...597907	csere vágóélek (3 db)

Profi lyukfűrész



a sorjázóval a lyukszél besüllyeszthető, hogy az üreges fali dobozok kialakítása egy munkafázisban elvégezhető legyen

A precíziós lyukfűrész a gyors és tökéletes munkához.

- fa, műanyagok, gipszkartonlapok, építőlapok
- a kivető automatikusan kivetí a kivágott korongot
- keményített vágófogak és sorjázó a hosszú élettartam és a tiszta vágás érdekében
- kivetel: kivetővel és sorjázóval
- tartalmaz: központfúró HCS, \varnothing 6 mm (1 db)
- csomagolás: kartonra rögzített box
- kiegészítő termékek: 4050000

cikkszám	EAN	leírás	\varnothing	tengely
2158000	4006885... ...215801	1 lyukfűrész	\varnothing 68 mm	háromszögcsár



A profi lyukfűrész ipari minőségben

- fa, műanyagok, gipszkartonlapok, építőlapok, színesfémek
- kivitel: wolfram-acél fűrészlapok
- fémtest
- tartalmaz:
 - központfúró HSS, \varnothing 6 mm (1 db)
 - gyorscsereelő betétek (5 db)
- csomagolás: kartonra rögzített box



cikkszám	EAN	leírás	gyorscsereelő betét	vágási mélység	tengely
2220000	...222007	1 profi lyukfűrész	\varnothing 28, 35, 50, 68, 75 mm	40 mm	hatszögszár



- fa, gipszkartonlapok, építőlapok, színesfémek
- nagy vágási teljesítmény
- kivitel: wolfram-acél fűrészlapok
- fémtest
- tartalmaz:
 - központfúró, \varnothing 8 mm (1 db)
 - gyorscsereelő betétek (3 db)
- csomagolás: kartonra rögzített box



cikkszám	EAN	leírás	gyorscsereelő betét	vágási mélység	tengely
2154000	...215405	1 szuper-lyukfűrész	\varnothing 60, 68, 74 mm	33 mm	háromszögszár



- fa, gipszkartonlapok, építőlapok, színesfémek
- nagy vágási teljesítmény
- kivitel: wolfram-acél fűrészlapok
- fémtest
- tartalmaz:
 - központfúró, \varnothing 10 mm (1 db)
 - gyorscsereelő betétek (5 db)
- csomagolás: kartonra rögzített box



cikkszám	EAN	leírás	gyorscsereelő betét	vágási mélység	tengely
2155000	...215504	1 szuper-lyukfűrész	\varnothing 60, 68, 74, 80, 95 mm	40 mm	hatszögszár

6.2 Lyukfűrészek / fúrókoronák

Standard lyukfűrészek



- kötő- és elosztódobozok, gipszkartondobozok kialakításához
- fa, gipszkartonlapok, építőlapok
- fémtest
- tartalmaz: központfúró, \varnothing 6 mm (1 db)
- csomagolás: kartonra rögzítve
- kiegészítő termékek: 4050000



cikkszám	EAN 4006885...	leírás	\varnothing	vágási mélység	tengely	tengely
2157000	...215702	1 standard lyukfűrész	\varnothing 68 mm	23 mm	hengeres tengely	\varnothing 6 mm



- fa, gipszkartonlapok, építőlapok
- fémtest
- tartalmaz:
központfúró, \varnothing 8 mm (1 db)
gyorscserehető betétek (7 db)
- csomagolás: kartonra rögzítve



cikkszám	EAN 4006885...	leírás	gyorscserehető betét	vágási mélység	tengely
2164000	...216402	1 standard lyukfűrész	\varnothing 25, 32, 38, 45, 50, 56, 62 mm	23 mm	háromszögcsár



- fa, gipszkartonlapok, építőlapok
- fémtest
- tartalmaz:
központfúró, \varnothing 8 mm (1 db)
gyorscserehető betétek (6 db)
- csomagolás: kartonra rögzítve



cikkszám	EAN 4006885...	leírás	gyorscserehető betét	vágási mélység	tengely
2165000	...216501	1 standard lyukfűrész	\varnothing 25, 32, 40, 45, 54, 65 mm	23 mm	hatszögcsár



- fa, gipszkartonlapok, építőlapok
- kivitel: wolfram-acél fűrészlapok
- fémtest
- tartalmaz:
központfúró, \varnothing 8 mm (1 db)
gyorscserehető betétek (7 db)
- csomagolás: kartonra rögzített box



cikkszám	EAN 4006885...	leírás	gyorscserehető betét	vágási mélység	tengely
2160000	...216006	1 standard lyukfűrész	\varnothing 25, 32, 38, 45, 50, 56, 62 mm	33 mm	háromszögcsár

6.2 Lyukfűrészek / fúrókoronák



- fa, gipszkartonlapok, építőlapok
- fémtest
- tartalmaz:
 - központfúró, \varnothing 10 mm (1 db)
 - gyorscserehető betétek (5 db)
- csomagolás: kartonra rögzítve



cikkszám	EAN	leírás	gyorscserehető betét	vágási mélység	tengely
2162000	...216204	1 standard lyukfűrész	\varnothing 60, 68, 74, 80, 95 mm	33 mm	hatszögcsár



Másodkivitelezéses termék az elektromos osztályra. Csomagolás a felhasználási lehetőségeket ismertető kommunikációval.

- kötő- és elosztódobozok, gipszkartondobozok kialakításához
- fa, gipszkartonlapok, építőlapok
- fémtest
- tartalmaz: központfúró, \varnothing 6 mm (1 db)
- csomagolás: duplabiliszter



cikkszám	EAN	leírás	\varnothing	vágási mélység	tengely	tengely
8912000	...891203	1 standard lyukfűrész	\varnothing 68 mm	33 mm	hengeres tengely	\varnothing 6 mm



Másodkivitelezéses termék a szaniterrészleghez. Csomagolás a felhasználási lehetőségeket ismertető kommunikációval.

- fa, gipszkartonlapok, építőlapok
- fémtest
- tartalmaz:
 - központfúró, \varnothing 8 mm (1 db)
 - gyorscserehető betétek (4 db)
- csomagolás: duplabiliszter



cikkszám	EAN	leírás	gyorscserehető betét	vágási mélység	tengely
8917000	...891708	1 standard lyukfűrész	\varnothing 25, 35, 43, 53 mm	33 mm	hatszögcsár



Másodkivitelezéses termék az elektromos osztályra. Csomagolás a felhasználási lehetőségeket ismertető kommunikációval.

- fa, gipszkartonlapok, építőlapok
- fémtest
- tartalmaz:
 - központfúró, \varnothing 10 mm (1 db)
 - gyorscserehető betétek (5 db)
- csomagolás: duplabiliszter



cikkszám	EAN	leírás	gyorscserehető betét	vágási mélység	tengely
8918000	...891807	1 standard lyukfűrész	\varnothing 68, 74, 80, 90, 100 mm	38 mm	hatszögcsár

6.2 Lyukfűrészek / fúrókoronák



Másodkijelzéses termék az elektromos osztályra. Csomagolás a felhasználási lehetőségeket ismertető kommunikációval.



- kötő- és elosztódobozok, gipszkartondobozok kialakításához
- fa, gipszkartonlapok, építőlapok
- fémtest
- tartalmaz:
 - központfúró, \varnothing 8 mm (1 db)
 - gyorscserélő betétek (3 db)
- csomagolás: duplabliszter

cikkszám	EAN 4006885...	leírás	gyorscserélő betét	vágási mélység	tengely
8916000	...891609	1 standard lyukfűrész	\varnothing 40, 54, 65 mm	40 mm	háromszögszár



- fa, gipszkartonlapok, építőlapok
- műanyagtest
- tartalmaz:
 - központfúró, \varnothing 6 mm (1 db)
 - gyorscserélő betétek (7 db)
- csomagolás: kartonra rögzítve

cikkszám	EAN 4006885...	leírás	gyorscserélő betét	vágási mélység	tengely	tengely
2161000	...216105	1 standard lyukfűrész	\varnothing 25, 32, 38, 45, 50, 56, 62 mm	18 mm	hengeres tengely	\varnothing 6 mm



- fa, gipszkartonlapok, építőlapok
- műanyagtest
- tartalmaz:
 - központfúró, \varnothing 6 mm (1 db)
 - gyorscserélő betétek (3 db)
- csomagolás: kartonra rögzítve

cikkszám	EAN 4006885...	leírás	gyorscserélő betét	vágási mélység	tengely	tengely
2169000	...216907	1 standard lyukfűrész	\varnothing 40, 54, 65 mm	18 mm	hengeres tengely	\varnothing 6 mm

6.2 Lyukfűrészek / fúrókoronák



- fa, gipszkartonlapok, építőlapok
- műanyagtest
- tartalmaz: központfúró, \varnothing 6 mm (1 db)
- csomagolás: kartonra rögzítve
- kiegészítő termékek: 4050000

cikkszám	EAN	leírás	\varnothing	vágási mélység	tengely	tengely
3777000	4006885... ...377707	1 standard lyukfűrész	\varnothing 65 mm	32 mm	hengeres tengely	\varnothing 6 mm

Univerzális lyukfűrészek

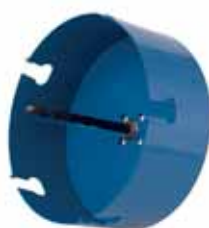

- fa, műanyagok, téglafalak, gipsztéglák, pórusbetonhoz, eternit, heraklitlapok, téglá, gipszkartonlapok
- speciális keményfém élék a pontos vágásokhoz
- kiváló anyagvezetés a széles elvezetőnyílásokkal
- befogószár
- anyag: TCT
- tartalmaz: központfúró TCT, \varnothing 8 mm (1 db)
- csomagolás: kartonra rögzített box



cikkszám	EAN	leírás	\varnothing	vágási mélység	tengely	külön tartozék
3874000	4006885... ...387409	1 univerzális lyukfűrész	\varnothing 25 mm	60 mm	hatszögcszár	
3876000	...387607	1 univerzális lyukfűrész	\varnothing 35 mm	60 mm	hatszögcszár	
3879000	...387904	1 univerzális lyukfűrész	\varnothing 50 mm	60 mm	hatszögcszár	
3882000	...388208	1 univerzális lyukfűrész	\varnothing 68 mm	60 mm	hatszögcszár	
3885000	...388505	1 univerzális lyukfűrész	\varnothing 85 mm	60 mm	hatszögcszár	
3887000	...388703	1 univerzális lyukfűrész	\varnothing 105 mm	60 mm	hatszögcszár	
5960000	...596009	1 univerzális lyukfűrész	\varnothing 112 mm	60 mm	hatszögcszár	5959000
5961000	...596108	1 univerzális lyukfűrész	\varnothing 127 mm	60 mm	hatszögcszár	5959000
5962000	...596207	1 univerzális lyukfűrész	\varnothing 152 mm	60 mm	hatszögcszár	5959000



- csomagolás: kartonlap
- a következő típusokhoz: 5960000, 5961000, 5962000

cikkszám	EAN	leírás	tengely	menet	hossz
5959000	4006885... ...595903	1 szorítótüske	hatszögcszár	5/8" (15,88 mm)	372 mm

6.2 Lyukfűrészek / fúrókoronák

Gyémántfúrók »Ceramic«



Egyszerű kezelés: csak tegyük a gyémántfúró az akkusfúró tokmányába - és kész!

- gép: akkus csavarozógépek
- használható szaniterek rögzítéséhez és kábeláttörésekhez
- csempékhez, finom agyagedények, gránitlapok, mázas csempék
- a fűrész éle minőségi ipari gyémánttal bevont, amely még a legkeményebb anyagot is kifúrja
- tömör anyagból forgácsolt alaptest az állandóan pontos munkához
- csomagolás: kartonbliszter
- külön tartozék: 5911000



cikkszám	EAN 4006885...	leírás	Ø	vágási mélység	tengely
5915000	...591509	1 gyémántfúró "Ceramic"	Ø 5 mm	30 mm	Ø 10 mm
5916000	...591608	1 gyémántfúró "Ceramic"	Ø 6 mm	30 mm	Ø 10 mm
5917000	...591707	1 gyémántfúró "Ceramic"	Ø 8 mm	30 mm	Ø 10 mm
5918000	...591806	1 gyémántfúró "Ceramic"	Ø 10 mm	30 mm	Ø 10 mm



- Ø 5 - 10 mm Ceramic gyémántfúrókhoz
- beépített vízűtés szivaccsal
- a gyémántfúró nem csúszik meg fúrás közben
- a 2 szívókorong révén biztos rögzítés csempéken, kőanyagokon és gránitlapokon
- csomagolás: kartonra rögzítve
- a következő típusokhoz: 5915000, 5916000, 5917000, 5918000

cikkszám	EAN 4006885...	leírás	Ø	kivitel
5911000	...591103	1 vezető	Ø 10 mm	két tapadókoronggal

6.2 Lyukfűrészek / fúrókoronák



- tartalom:
gyémántfúrók, \varnothing 5, 6, 8, 10 mm (4 db)
vezető, két tapadókoronggal (1 db)
- műanyagdoboz
- csomagolás: címke

cikkszám	EAN	leírás
8771000	4006885... ...877108	1 gyémánt fúró készlet

„Ceramic” gyémánt lyukfűrész akkus csavarozógépekhez



Másodkijelzéses termék a csemperészleghez. Csomagolás a felhasználási lehetőségeket ismertető kommunikációval.



- gép: akkus csavarozógépek
- kötődobozok kialakítására csempézett felületen
- csempékhez, finom agyagedények, gránitlapok, mázas csempék
- központfúróval - nem szükséges egyéb fúrássegítő eszköz
- a fűrész éle minőségi ipari gyémánttal bevont, amely még a legkeményebb anyagot is kifúrja
- tömör anyagból forgácsolt alaptest az állandóan pontos munkához
- a tartozék szivacs vízűtésre használható - ez megnöveli az élettartamot és megakadályozza a porképződést
- csomagolás: duplabiliszter
- külön tartozék: 5913000

cikkszám	EAN	leírás	\varnothing	vágási mélység	tengely
8911000	4006885... ...891104	1 gyémánt koronafúró "Ceramic"	\varnothing 68 mm	25 mm	\varnothing 10 mm

6.2 Lyukfűrészek / fúrókoronák



- gép: akkus csavarozógépek
- használható szaniterék rögzítéséhez, kötődobozokhoz, lefolyókhoz, fűtés- és vízcsövekhez, padlószpotokhoz
- csempékhez, finom agyagedények, gránitlapok, mázas csempék
- központfúróval - nem szükséges egyéb fúrássegítő eszköz
- a fűrész éle minőségi ipari gyémánttal bevont, amely még a legkeményebb anyagot is kifúrja
- tömör anyagból forgácsolt alaptest az állandóan pontos munkához
- a tartozék szivacs vízűtésre használható - ez megnöveli az élettartamot és megakadályozza a porképződést
- tárolódobozzal
- csomagolás: címke
- külön tartozék: 5913000



cikkszám	EAN 4006885...	leírás	∅	vágási mélység	tengely
5920000	...592001	1 gyémánt koronafúró "Ceramic"	∅ 18 mm	45 mm	∅ 10 mm
5922000	...592209	1 gyémánt koronafúró "Ceramic"	∅ 22 mm	45 mm	∅ 10 mm
5924000	...592407	1 gyémánt koronafúró "Ceramic"	∅ 25 mm	45 mm	∅ 10 mm
5926000	...592605	1 gyémánt koronafúró "Ceramic"	∅ 35 mm	45 mm	∅ 10 mm
5928000	...592803	1 gyémánt koronafúró "Ceramic"	∅ 45 mm	45 mm	∅ 10 mm
5929000	...592902	1 gyémánt koronafúró "Ceramic"	∅ 53 mm	45 mm	∅ 10 mm
5940000	...594005	1 gyémánt koronafúró "Ceramic"	∅ 60 mm	45 mm	∅ 10 mm
5930000	...593008	1 gyémánt koronafúró "Ceramic"	∅ 65 mm	45 mm	∅ 10 mm
5931000	...593107	1 gyémánt koronafúró "Ceramic"	∅ 68 mm	45 mm	∅ 10 mm
5932000	...593206	1 gyémánt koronafúró "Ceramic"	∅ 74 mm	45 mm	∅ 10 mm
5933000	...593305	1 gyémánt koronafúró "Ceramic"	∅ 83 mm	45 mm	∅ 10 mm

6.2 Lyukfűrészek / fúrókoronák

„Ceramic” gyémánt lyukfűrész sarokcsiszolókhöz



- gép: egykezes sarokcsiszoló
- használható szaniterek rögzítéséhez, kötődobozokhoz, lefolyókhoz, fűtés- és vízcsövekhez, padlózpotokhoz
- csempékhez, finom agyagedények, gránitlapok, mázas csempék
- a fűrész éle minőségi ipari gyémánttal bevont, amely még a legkeményebb anyagot is kifúrja
- csomagolás: kartonra rögzítve

cikkszám	EAN 4006885...	leírás	kivitel	Ø	vágási mélység
5995000	...599505	1 gyémánt koronafúró "Ceramic"	M14-es szár	Ø 5 mm	35 mm
5996000	...599604	1 gyémánt koronafúró "Ceramic"	M14-es szár	Ø 6 mm	35 mm
5997000	...599703	1 gyémánt koronafúró "Ceramic"	M14-es szár	Ø 8 mm	35 mm
5998000	...599802	1 gyémánt koronafúró "Ceramic"	M14-es szár	Ø 10 mm	35 mm
5999000	...599901	1 gyémánt koronafúró "Ceramic"	M14-es szár	Ø 14 mm	35 mm
5941000	...594104	1 gyémánt koronafúró "Ceramic"	M14-es szár	Ø 20 mm	45 mm
5942000	...594203	1 gyémánt koronafúró "Ceramic"	M14-es szár	Ø 25 mm	45 mm
5943000	...594302	1 gyémánt koronafúró "Ceramic"	M14-es szár	Ø 35 mm	45 mm
5944000	...594403	1 gyémánt koronafúró "Ceramic"	M14-es szár	Ø 40 mm	45 mm
5945000	...594500	1 gyémánt koronafúró "Ceramic"	M14-es szár	Ø 45 mm	45 mm
5946000	...594609	1 gyémánt koronafúró "Ceramic"	M14-es szár	Ø 50 mm	45 mm
5947000	...594708	1 gyémánt koronafúró "Ceramic"	M14-es szár	Ø 54 mm	45 mm
5948000	...594807	1 gyémánt koronafúró "Ceramic"	M14-es szár	Ø 60 mm	45 mm
5949000	...594906	1 gyémánt koronafúró "Ceramic"	M14-es szár	Ø 68 mm	45 mm

Tartozékok



- gép: akkus csavarozógépek
- Cserealkatrész a „Ceramic” gyémánt-lyukfűrészekhez
- csomagolás: kartonbliszter
- a következő típusokhoz: 5920000, 5922000, 5924000, 5926000, 5928000, 5929000, 5930000, 5931000, 5932000, 5933000, 5940000, 5981000, 8911000

cikkszám	EAN 4006885...	leírás	kivitel
5913000	...591301	1 Központfúró egység	wolframkarbid hegyű

6.2 Lyukfűrészek / fúrókoronák

Szortimentek



- elektromos csatlakozóaljzatok furatainak fúrásához
- minden elterjedt csatlakozóaljzathoz alkalmas
- csempékhez, finom agyagedények, gránitlapok, fa, fém, műanyag
- tartalom:
 - gyémánt koronafúró "Ceramic", \varnothing 68 mm, csempékhez, finom agyagedények, gránitlapok, mázas csempék (1 db)
 - lyukfűrész, BiM, \varnothing 68 mm, fa, acél, műanyagok, gipszkartonlapok (1 db)
 - sablon, minden elterjedt csatlakozóaljzathoz alkalmas (1 db)
- műanyagkofferrel
- külön tartozék: 5913000

cikkszám	EAN	leírás	\varnothing
5981000	...598102	1 lyukfűrészkészlet "szaniter"	\varnothing 68 mm

Lyukkivágó vízcsapokhoz



- vízcsapokhoz
- egyszerű és pontos vágás
- acéllemezek, nemesacél
- a csapágyazásnak köszönhetően kis erőfeszítés is elegendő
- hosszú élettartam
- tartalmaz: előfúró, \varnothing 10,2 mm (1 db)
- tárolódobozzal
- csomagolás: címke

cikkszám	EAN	leírás	kivitel	\varnothing
3761000	...376106	1 lyukkivágó	csapágyazással	\varnothing 32 mm (1 1/4")
3762000	...376205	1 lyukkivágó	csapágyazással	\varnothing 35 mm (1 3/8")

6.2 Lyukfúrások / fúrókoronák



Kiegészítő termék mosogatókhoz.

- vízcsapokhoz
- egyszerű és pontos vágás
- acéllemezek, nemesacél
- tartalom:
lyukvágó, \varnothing 35 mm (1 db)
HSS-spirálfúró, görgős hengerelt, \varnothing 4, 10 mm (2 db)
- csomagolás: bliszter

cikkszám	EAN 4006885...	leírás	\varnothing
8925000	...892507	1 lyukvágókészlet	\varnothing 35 mm (1 3/8")



- vízcsapokhoz
- egyszerű és pontos vágás
- acéllemezek, nemesacél
- csomagolás: kartonra rögzített box

cikkszám	EAN 4006885...	leírás	\varnothing
3752000	...375208	1 lyukvágó	\varnothing 28 mm (1 1/8")
3753000	...375307	1 lyukvágó	\varnothing 32 mm (1 1/4")
3754000	...375406	1 lyukvágó	\varnothing 35 mm (1 3/8")
3756000	...375604	1 lyukvágó	\varnothing 40 mm (1 4/7")



- kimondottan csaptelepek felhelyezésére üvegszálerősítésű műanyag mosogatókra
- csomagolás: kartonra rögzített box

cikkszám	EAN 4006885...	leírás	\varnothing	tengely
3759000	...375901	1 speciálfúró	\varnothing 28, 32, 35 mm	\varnothing 10 mm

6.2 Lyukfűrészek / fúrókoronák

Egyebek



- halogénizzókhoz
- különösen ajánlott a nagyfeszültségű halogénlámpákhoz (pl. a GU 10-hez)
- a halogénizzók gyors és egyszerű cseréjéhez
- a halogénizzót így nem kell kézzel érinteni, ezért nem károsodik
- csomagolás: kartonra rögzítve

cikkszám	EAN	leírás
5499000	4006885... ...549906	1 szivókorong

6.3 Bitek/kézi csavarhúzó/tartók/adapterek



6.3 Bitek/kézi csavarhúzó/tartók/adapterek

Solid bitek

- különleges homokfúvott felület
- pontos élprofil
- kemény és erős szerszám
- kis tolerancia

Standard bitek 25 mm

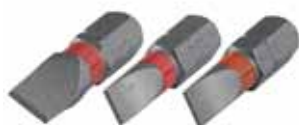

cikkszám	EAN 4006885...	leírás	típus	pengevastagság / -szélesség	hossz	csomagolás
1338000	...133808	klf. cserélhető csavarhúzó betétek (3 db)	nyílás	0,8 x 5,5 mm 1 x 5,5 mm 1,2 x 6,5 mm	25 mm	kartonbliszter



cikkszám	EAN 4006885...	leírás	típus	méret	hossz	csomagolás
1330000	...133006	klf. cserélhető csavarhúzó betétek (3 db)	Phillips	PH 1	25 mm	kartonbliszter
1330099	...011663	1 bitkészlet	Phillips	PH 1	25 mm	ömlesztett
1331000	...133105	klf. cserélhető csavarhúzó betétek (3 db)	Phillips	PH 2	25 mm	kartonbliszter
1527000	...152700	klf. cserélhető csavarhúzó betétek (6 db)	Phillips	PH 2	25 mm	kartonbliszter
1331099	...011670	1 bitkészlet	Phillips	PH 2	25 mm	ömlesztett
1332000	...133204	klf. cserélhető csavarhúzó betétek (3 db)	Phillips	PH 3	25 mm	kartonbliszter
1332099	...011687	1 bitkészlet	Phillips	PH 3	25 mm	ömlesztett



cikkszám	EAN 4006885...	leírás	típus	méret	hossz	csomagolás
1333000	...133303	klf. cserélhető csavarhúzó betétek (3 db)	Pozidriv	PZ 1	25 mm	kartonbliszter
1333099	...011694	1 bitkészlet	Pozidriv	PZ 1	25 mm	ömlesztett
1334000	...133402	klf. cserélhető csavarhúzó betétek (3 db)	Pozidriv	PZ 2	25 mm	kartonbliszter
1534000	...153400	klf. cserélhető csavarhúzó betétek (6 db)	Pozidriv	PZ 2	25 mm	kartonbliszter
1334099	...011700	1 bitkészlet	Pozidriv	PZ 2	25 mm	ömlesztett
1335000	...133501	klf. cserélhető csavarhúzó betétek (3 db)	Pozidriv	PZ 3	25 mm	kartonbliszter
1335099	...011717	1 bitkészlet	Pozidriv	PZ 3	25 mm	ömlesztett
2443000	...244306	1 bitkészlet	Pozidriv	PZ 4	25 mm	kartonbliszter

6.3 Bitek/kézi csavarhúzó/tartók/adapterek



cikkszám	EAN 4006885...	leírás	típus	méret	hossz	csomagolás
2480000	...248007	klf. cserélhető csavarhúzó betétek (3 db)	Torx	TX 10	25 mm	kartonbliszter
2480099	...011724	1 bitkészlet	Torx	TX 10	25 mm	ömlesztett
2477000	...247703	klf. cserélhető csavarhúzó betétek (3 db)	Torx	TX 15	25 mm	kartonbliszter
2477099	...011731	1 bitkészlet	Torx	TX 15	25 mm	ömlesztett
2481000	...248106	klf. cserélhető csavarhúzó betétek (3 db)	Torx	TX 20	25 mm	kartonbliszter
2481099	...011748	1 bitkészlet	Torx	TX 20	25 mm	ömlesztett
2478000	...247802	klf. cserélhető csavarhúzó betétek (3 db)	Torx	TX 25	25 mm	kartonbliszter
2478099	...011755	1 bitkészlet	Torx	TX 25	25 mm	ömlesztett
2479000	...247901	klf. cserélhető csavarhúzó betétek (3 db)	Torx	TX 27	25 mm	kartonbliszter
2482000	...248205	klf. cserélhető csavarhúzó betétek (3 db)	Torx	TX 30	25 mm	kartonbliszter
2482099	...011762	1 bitkészlet	Torx	TX 30	25 mm	ömlesztett
2483000	...248304	klf. cserélhető csavarhúzó betétek (3 db)	Torx	TX 40	25 mm	kartonbliszter
2483099	...011779	1 bitkészlet	Torx	TX 40	25 mm	ömlesztett
2416000	...241602	1 bitkészlet	Torx	TX 50	25 mm	kartonbliszter
2491000	...249103	klf. cserélhető csavarhúzó betétek (2 db)	Torx	TX 6 - 7	25 mm	kartonbliszter
2495000	...249509	klf. cserélhető csavarhúzó betétek (2 db)	Torx	TX 8 - 9	25 mm	kartonbliszter
2447000	...244702	klf. cserélhető csavarhúzó betétek (7 db)	Torx	TX 10 - 15 - 20 - 25 - 27 - 30 - 40	25 mm	kartonbliszter



cikkszám	EAN 4006885...	leírás	típus	méret	hossz	csomagolás
1209000	...120907	klf. cserélhető csavarhúzó betétek (2 db)	Torx	TX 10	25 mm	kartonbliszter
1210000	...121003	klf. cserélhető csavarhúzó betétek (2 db)	Torx	TX 15	25 mm	kartonbliszter
1211000	...121102	klf. cserélhető csavarhúzó betétek (2 db)	Torx	TX 20	25 mm	kartonbliszter
1212000	...121201	klf. cserélhető csavarhúzó betétek (2 db)	Torx	TX 25	25 mm	kartonbliszter
1213000	...121300	klf. cserélhető csavarhúzó betétek (2 db)	Torx	TX 30	25 mm	kartonbliszter



cikkszám	EAN 4006885...	leírás	típus	méret	hossz	csomagolás
1339000	...133907	klf. cserélhető csavarhúzó betétek (3 db)	imbusz	2 - 2,5 - 3	25 mm	kartonbliszter
1340000	...134003	klf. cserélhető csavarhúzó betétek (3 db)	imbusz	4 - 5 - 6	25 mm	kartonbliszter

6.3 Bitek/kézi csavarhúzó/tartók/adapterek

Szortimentek



egyszerűen nyitható és összezárható

Egy mozdulattal munkára kész

- a beépített mágneses sín megakadályozza a bitek leesését
- a BitButler rendben tartja a biteket, egy kézzel nyitható és összezukva elfér akár egy ingsebben is
- tárolódobozzal
- csomagolás: kartonbliszter



cikkszám	EAN 4006885...	leírás	tartalom	hossz
1369000	...136908	1 BitButler 9 darabos	Phillips PH 1 - PH 2 - PH 2 - PH 3 (4 db) Pozidriv PZ 1 - PZ 2 - PZ 2 - PZ 3 (4 db) betét tartó, mágneses (1 db)	25 mm
1372000	...137202	1 BitButler 11 darabos	Torx TX 7 - TX 8 - TX 9 - TX 10 - TX 15 - TX 20 - TX 25 - TX 27 - TX 30 - TX 40 (10 db) betét tartó, mágneses (1 db)	25 mm
1374000	...137400	1 BitButler 21 darabos	nyílás, 0,6 x 4,5 mm, 0,8 x 5,5 mm, 1,2 x 6,5 mm (3 db) Phillips PH 1 - PH 2 - PH 3 (3 db) Pozidriv PZ 1 - PZ 2 - PZ 3 (3 db) Torx TX 7 - TX 8 - TX 9 - TX 10 - TX 15 - TX 20 - TX 25 (7 db) imbusz 2 - 2,5 - 3 - 4 (4 db) betét tartó, mágneses (1 db)	25 mm



- a legelterjedtebb profilokkal a házon belüli és ház körüli munkákhoz
- övakasztóval
- 2K műanyag fedeles dobozban
- csomagolás: bliszteres duplakarton



cikkszám	EAN 4006885...	leírás	tartalom	hossz
2975000	...297500	1 bittartó 32 darabos	nyílás, 0,6 x 4,5 mm, 0,8 x 5,5 mm, 1 x 5,5 mm, 1,2 x 6,5 mm (4 db) Phillips PH 1 - PH 2 - PH 2 - PH 3 (4 db) Pozidriv PZ 1 - PZ 2 - PZ 2 - PZ 3 (4 db) Torx TX 6 - TX 7 - TX 8 - TX 9 - TX 10 - TX 10 - TX 15 - TX 15 - TX 20 - TX 20 - TX 25 - TX 25 - TX 30 - TX 40 (14 db) imbusz 2 - 3 - 4 - 5 - 6 (5 db) betét tartó, mágneses (1 db)	25 mm

6.3 Bitek/kézi csavarhúzó/tartók/adapterek



- a bitek egyszerűen kivehetőek, de mégis biztonságosan rögzítettek a dobozban
- kicsi és kezelhető
- jó tapintás – kétkomponensű fedél
- 2K műanyag fedeles dobozban
- csomagolás: kartonbliszter



cikkszám	EAN 4006885...	leírás	tartalom	hossz
2976000	...297609	1 bittartó 7 részes	Phillips PH 1 - PH 1 - PH 2 - PH 2 - PH 2 - PH 3 (6 db) betét tartó, mágneses (1 db)	25 mm
2977000	...297708	1 bittartó 7 részes	Pozidriv PZ 1 - PZ 1 - PZ 2 - PZ 2 - PZ 2 - PZ 3 (6 db) betét tartó, mágneses (1 db)	25 mm
2978000	...297807	1 bittartó 7 részes	Torx TX 10 - TX 15 - TX 20 - TX 20 - TX 25 - TX 25 (6 db) betét tartó, mágneses (1 db)	25 mm
2979000	...297906	1 bittartó 7 részes	Phillips PH 2 (1 db) Pozidriv PZ 2 (1 db) Torx TX 10 - TX 15 - TX 20 - TX 25 (4 db) betét tartó, mágneses (1 db)	25 mm
2980000	...298002	1 bittartó 7 részes	nyílás, 0,6 x 4,5 mm, 0,8 x 5,5 mm, 0,8 x 5,5 mm, 1 x 5,5 mm, 1 x 5,5 mm, 1,2 x 6,5 mm (6 db) betét tartó, mágneses (1 db)	25 mm



- a bitek egyszerűen kivehetőek, de mégis biztonságosan rögzítettek a dobozban
- kicsi és kezelhető
- műanyagdoboz
- csomagolás: kartonbliszter

cikkszám	EAN 4006885...	leírás	tartalom	hossz
1216000	...121607	1 bittartó 7 részes	Torx TX 10 - TX 15 - TX 20 - TX 20 - TX 25 - TX 30 (6 db) betét tartó, mágneses (1 db)	25 mm



- minőségi, átlátszó fedeles tartódobozban
- 2K műanyag fedeles dobozban



cikkszám	EAN 4006885...	leírás	tartalom	hossz
8633000	...863309	1 bittartó 17 darabos	nyílás, 0,6 x 4,5 mm, 1 x 5,5 mm, 1,6 x 8 mm (3 db) Phillips PH 1 - PH 2 - PH 2 - PH 3 (4 db) Pozidriv PZ 1 - PZ 2 - PZ 2 - PZ 3 (4 db) Torx TX 10 - TX 20 - TX 25 - TX 30 - TX 40 (5 db) betét tartó, mágneses (1 db)	25 mm

6.3 Bitek/kézi csavarhúzó/tartók/adapterek



- műanyagkazetta



cikkszám	EAN	leírás	tartalom	hossz
2400000	4006885... ...240001	1 bittartó 16 darabos	nyílás, 0,6 x 4,5 mm, 1 x 5,5 mm, 1,6 x 8 mm (3 db) Phillips PH 1 - PH 2 - PH 2 - PH 3 (4 db) Pozidriv PZ 1 - PZ 2 - PZ 2 - PZ 3 (4 db) Torx TX 10 - TX 20 - TX 25 - TX 30 (4 db) betét tartó, mágneses (1 db)	25 mm



- műanyagdoboz



cikkszám	EAN	leírás	tartalom	hossz
1575000	4006885... ...157507	1 bittartó 10 darabos	nyílás, 0,6 x 4,5 mm, 0,8 x 5,5 mm, 1 x 5,5 mm (3 db) Phillips PH 1 - PH 2 - PH 3 (3 db) Pozidriv PZ 1 - PZ 2 - PZ 3 (3 db) betét tartó, mágneses (1 db)	25 mm



Az elérhető árú szakértői készlet

- kiváló minden javítási munkához a házban és a ház körül
- minden elterjedt bitkészlet-típussal
- fémdoboz
- csomagolás: kartonbliszter

cikkszám	EAN	leírás	tartalom	hossz
1388000	4006885... ...138803	1 bittartó 32 darabos	nyílás, 0,6 x 4 mm, 0,8 x 5 mm, 1 x 3 mm, 1 x 6 mm (4 db) Phillips PH 1 - PH 2 - PH 2 - PH 3 (4 db) Pozidriv PZ 1 - PZ 2 - PZ 2 - PZ 3 (4 db) Torx TX 10 - TX 15 - TX 20 - TX 25 - TX 27 - TX 30 - TX 40 (7 db) torx lyukkal TX 10 - TX 15 - TX 20 - TX 25 - TX 27 - TX 30 - TX 40 (7 db) imbusz 3 - 4 - 5 - 6 (4 db) kézi csavarhúzó, kétkomponensű markolat (1 db) adapter (1 db)	25 mm

6.3 Bitek/kézi csavarhúzó/tartók/adapterek



2445000



2446000



2444000

- csomagolás: kartonbliszter



cikkszám	EAN 4006885...	leírás	tartalom	hossz
2445000	...244504	1 bitkészlet 12 darabos	nyílás, 0,6 x 4,5 mm, 0,8 x 5,5 mm, 1 x 5,5 mm, 1,2 x 6,5 mm, 1,6 x 8 mm (5 db) Phillips PH 1 - PH 2 - PH 3 (3 db) Pozidriv PZ 1 - PZ 2 - PZ 3 (3 db) betét tartó, mágneses (1 db)	25 mm
2446000	...244603	1 bitkészlet 7 részes	nyílás, 1 x 5,5 mm, 1,2 x 6,5 mm (2 db) Phillips PH 1 - PH 2 (2 db) Pozidriv PZ 1 - PZ 2 (2 db) betét tartó, mágneses (1 db)	25 mm
2444000	...244405	1 bitkészlet 6 darabos	nyílás, 1 x 5,5 mm, 1,2 x 6,5 mm (2 db) Phillips PH 1 - PH 2 (2 db) Pozidriv PZ 1 - PZ 2 (2 db)	25 mm

Szárazépítő bitek 25 mm



- gipszkartonlapok, fa burkolópanelok, kartonlapok
- rányomott mélységstoppal a gyors és biztonságos csavarozáshoz
- csomagolás: kartonbliszter



cikkszám	EAN 4006885...	leírás	típus	méret	kivitel	hossz
1342000	...134201	klf. cserélhető csavarhúzó betétek belső kialakítású (2 db)	Phillips	PH 2	mélységstoppal	25 mm
1344000	...134409	klf. cserélhető csavarhúzó betétek belső kialakítású (2 db)	Pozidriv	PZ 2	mélységstoppal	25 mm

6.3 Bitek/kézi csavarhúzó/tartók/adapterek

Biztonsági bitek



- csomagolás: kartonbliszter



cikkszám	EAN 4006885...	leírás	típus	méret	hossz
1260000	...126008	csavarhúzószárak (3 db)	torx lyukkal	TX 7 - 8 - 9	50 mm
1261000	...126107	csavarhúzószárak (3 db)	torx lyukkal	TX 10 - 15 - 20	50 mm
1262000	...126206	csavarhúzószárak (3 db)	torx lyukkal	TX 25 - 27 - 30	50 mm
1263000	...126305	csavarhúzószárak (3 db)	imbusz	2 - 2,5 - 3	50 mm
1264000	...126404	csavarhúzószárak (3 db)	imbusz	4 - 5 - 6	50 mm
1265000	...126503	csavarhúzószárak (3 db)	Spanner	4 - 6 - 8	50 mm
1266000	...126602	csavarhúzószárak (3 db)	Square Plus	1 - 2 - 3	50 mm
1267000	...126701	csavarhúzószárak (3 db)	Torq-Set	6 - 8 - 10	50 mm
1268000	...126800	csavarhúzószárak (3 db)	Tri-Wing	1 - 2 - 3	50 mm
1269000	...126909	csavarhúzószárak (3 db)	Clutch	1 - 2 - 3	50 mm



- a elterjedten kapható elektromos berendezések javításához, pl. számítógépek, stb.
- fémdoboz
- csomagolás: kartonbliszter



cikkszám	EAN 4006885...	leírás	tartalom
1386000	...138605	1 kombi biztonsági-bit doboz 31 darabos	négyzetes belső furat, 25 mm, 0 - 1 - 2 (3 db) Phillips, 25 mm, 1 - 2 - 3 (3 db) imbusz, 25 mm, 2 - 2,5 - 3 - 4 - 5 (5 db) torx lyukkal, 25 mm, 6 - 7 - 8 - 9 (4 db) Tri-Wing, 50 mm, 1 - 2 - 3 (3 db) Torq, 50 mm, 6 - 8 - 10 (3 db) Spanner, 50 mm, 4 - 6 - 8 (3 db) torx lyukkal, 50 mm, 10 - 15 - 20 - 25 - 27 - 30 (6 db) kézi csavarhúzó, kétkomponensű markolat (1 db)

6.3 Bitek/kézi csavarhúzó/tartók/adapterek



Az elérhető árú szakértői készlet

- bonyolult feladatokhoz
- nehezen hozzáférhető helyekhez
- fémdoboz
- csomagolás: kartonbliszter

cikkszám	EAN 4006885...	leírás	tartalom	hossz
1389000	...138902	1 Mikro-bit doboz 32 darabos	nyílás, 28 mm, 1 - 1,5 - 2 - 2,5 - 3 - 3,5 - 4 (7 db) Phillips, 28 mm, 000 - 00 - 0 - 1 (4 db) Pozidriv, 28 mm, 0 - 1 (2 db) Torx, 28 mm, 4 - 5 - 6 - 7 - 8 - 9 - 10 - 15 - 20 (9 db) imbusz, 28 mm, 0,7 - 0,9 - 1,3 - 1,5 - 2 - 2,5 - 3 - 4 (8 db) kézi csavarhúzó, kétkomponensű markolat (1 db) hosszabbítószár (1 db)	28 mm

Dupla bitek 60 mm

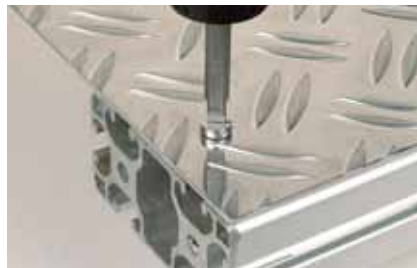

- csomagolás: kartonbliszter



cikkszám	EAN 4006885...	leírás	méret	hossz
2407000	...240704	dupla bitek (2 db)	Phillips PH 1 / nyílás, 0,6 x 4,5 mm Phillips PH 2 / nyílás, 0,8 x 5,5 mm	60 mm
2408000	...240803	dupla bitek (2 db)	Pozidriv PZ 1 / nyílás, 0,6 x 4,5 mm Pozidriv PZ 2 / nyílás, 0,8 x 5,5 mm	60 mm

6.3 Bitek/kézi csavarhúzó/tartók/adapterek

Csavarhúzószárak 89 mm

– hosszú szárral a mély és szűk helyen való használathoz



• csomagolás: kartonbliszter



cikkszám	EAN 4006885...	leírás	típus	pengevastagság / -szélesség	hossz
1252000	...125209	1 csavarhúzó él	nyílás	0,6 x 4,5 mm	89 mm
1253000	...125308	1 csavarhúzó él	nyílás	1 x 5,5 mm	89 mm



• csomagolás: kartonbliszter



cikkszám	EAN 4006885...	leírás	típus	méret	hossz
1241000	...124103	1 csavarhúzó él	Phillips	PH 1	89 mm
1242000	...124202	1 csavarhúzó él	Phillips	PH 2	89 mm



• csomagolás: kartonbliszter



cikkszám	EAN 4006885...	leírás	típus	méret	hossz
1244000	...124400	1 csavarhúzó él	Pozidriv	PZ 1	89 mm
1245000	...124509	1 csavarhúzó él	Pozidriv	PZ 2	89 mm



• csomagolás: kartonbliszter



cikkszám	EAN 4006885...	leírás	típus	méret	hossz
1247000	...124707	1 csavarhúzó él	Torx	TX 10	89 mm
1248000	...124806	1 csavarhúzó él	Torx	TX 15	89 mm
1249000	...124905	1 csavarhúzó él	Torx	TX 20	89 mm
1250000	...125001	1 csavarhúzó él	Torx	TX 25	89 mm

Egyebek



- gép: Akkumulátoros és kézi csavarhúzó
- sérült kulcsnyílású csavarok kihajtásához
- SR1 méret PH 1, PZ 1, TX 10, belső kulcsnyílású 2,5 + 3, SL 0,8 x 5,5 mm csavarokhoz
- SR2 méret PH 2, PZ 2, TX 15 + 20, belső kulcsnyílású 4 csavarokhoz
- csomagolás: kartonbliszter

cikkszám	EAN	leírás
2982000	4006885... ...298200	Csavarokcsavaró bitfej (2 db)

Torziós Solid bitek 25 mm

- nagyértékű kovácsolt S2 acél
- csavarási zóna a legnagyobb forgatónyomatékokhoz
- legkisebb túrések a közvetlen erőátvitelhez
- hosszú élettartam – **LONGLIFE**
- aktív **GRIP** kiegészítő éllel – extrém erős megfogás
- ideális minden belsőépítészeti csavarozáshoz



- jó tapintás – kétkomponensű fedél
- 2K műanyag fedeles dobozban
- csomagolás: kartonbliszter



cikkszám	EAN	leírás	tartalom	hossz
2965000	4006885... ...296503	1 Torx FIX-GRIP - bittartó 7 részes	Torx FIX-GRIP, 25 mm, 10 - 15 - 20 - 25 - 30 - 40 (6 db) betét tartó, mágneses (1 db)	25 mm

6.3 Bitek/kézi csavarhúzó/tartók/adapterek

Torziós TiN bitek 25 mm

- TiN-bevonat a magas kopásállóságért
- speciális hőkezelt mag magas elaszticitással
- a törés kockázata kicsi
- a torziós zóna kiegyenlíti a rövid idejű nyomatékcsúcsokat
- sokoldalú felhasználásra



cikkszám	EAN 4006885...	leírás	típus	pengevastagság / -szélesség	hossz	csomagolás
1320000	...132009	klf. cserélhető csavarhúzó betétek (2 db)	nyílás	0,8 x 5,5 mm 1,2 x 6,5 mm	25 mm	kartonbliszter



cikkszám	EAN 4006885...	leírás	típus	méret	hossz	csomagolás
1322000	...132207	klf. cserélhető csavarhúzó betétek (2 db)	Phillips	PH 1	25 mm	kartonbliszter
1322099	...011038	1 bitkészlet	Phillips	PH 1	25 mm	ömlesztett
1323000	...132306	klf. cserélhető csavarhúzó betétek (2 db)	Phillips	PH 2	25 mm	kartonbliszter
1323099	...011045	1 bitkészlet	Phillips	PH 2	25 mm	ömlesztett
1324000	...132405	klf. cserélhető csavarhúzó betétek (2 db)	Phillips	PH 3	25 mm	kartonbliszter
1324099	...011052	1 bitkészlet	Phillips	PH 3	25 mm	ömlesztett



cikkszám	EAN 4006885...	leírás	típus	méret	hossz	csomagolás
1325000	...132504	klf. cserélhető csavarhúzó betétek (2 db)	Pozidriv	PZ 1	25 mm	kartonbliszter
1325099	...011069	1 bitkészlet	Pozidriv	PZ 1	25 mm	ömlesztett
1326000	...132603	klf. cserélhető csavarhúzó betétek (2 db)	Pozidriv	PZ 2	25 mm	kartonbliszter
1326099	...011076	1 bitkészlet	Pozidriv	PZ 2	25 mm	ömlesztett
1327000	...132702	klf. cserélhető csavarhúzó betétek (2 db)	Pozidriv	PZ 3	25 mm	kartonbliszter
1327099	...011083	1 bitkészlet	Pozidriv	PZ 3	25 mm	ömlesztett



cikkszám	EAN 4006885...	leírás	típus	méret	hossz	csomagolás
1317099	...131705	1 bitkészlet	Torx	TX 10	25 mm	ömlesztett
1319099	...131903	1 bitkészlet	Torx	TX 15	25 mm	ömlesztett
1321099	...132108	1 bitkészlet	Torx	TX 20	25 mm	ömlesztett
1328099	...132801	1 bitkészlet	Torx	TX 25	25 mm	ömlesztett
1329099	...132900	1 bitkészlet	Torx	TX 30	25 mm	ömlesztett

6.3 Bitek/kézi csavarhúzó/tartók/adapterek



cikkszám	EAN 4006885...	leírás	típus	méret	hossz	csomagolás
1315099	...131507	1 bitkészlet	Torx	TX 40	25 mm	ömlesztett

Gyémánt bitek 25 mm

- profi minőség
- gyémánt szórás a betétek max. tapadásához
- a betétek és a csavarfejek csökkentett kopása
- a standard-bitekhez képest akár tízszeres élettartam
- a törés kockázata kicsi
- torziós-zóna az erőhegyek befogásához, extrém nyomatékokhoz



cikkszám	EAN 4006885...	leírás	típus	méret	hossz	csomagolás
1305000	...130500	1 bitkészlet	Phillips	PH 1	25 mm	kartonbliszter
1306000	...130609	1 bitkészlet	Phillips	PH 2	25 mm	kartonbliszter
1307000	...130708	1 bitkészlet	Phillips	PH 3	25 mm	kartonbliszter



cikkszám	EAN 4006885...	leírás	típus	méret	hossz	csomagolás
1302000	...130203	1 bitkészlet	Pozidriv	PZ 1	25 mm	kartonbliszter
1303000	...130302	1 bitkészlet	Pozidriv	PZ 2	25 mm	kartonbliszter
1304000	...130401	1 bitkészlet	Pozidriv	PZ 3	25 mm	kartonbliszter



cikkszám	EAN 4006885...	leírás	típus	méret	hossz	csomagolás
1296000	...129603	1 bitkészlet	Torx	TX 10	25 mm	kartonbliszter
1297000	...129702	1 bitkészlet	Torx	TX 15	25 mm	kartonbliszter
1298000	...129801	1 bitkészlet	Torx	TX 20	25 mm	kartonbliszter
1299000	...129900	1 bitkészlet	Torx	TX 25	25 mm	kartonbliszter

6.3 Bitek/kézi csavarhúzó/tartók/adapterek



- a bitek egyszerűen kivethetők, de mégis biztosan rögzítettek a dobozban
- színkóddal
- kicsi és kezelhető
- jó tapintás – kétkomponensű fedél
- 2K műanyag fedeles dobozban
- csomagolás: kartonbliszter



cikkszám	EAN	leírás	tartalom	hossz
2963000	4006885... ...296305	1 bittartó 7 részes	Phillips PH 1 - PH 2 - PH 3 (3 db) Pozidriv PZ 1 - PZ 2 - PZ 3 (3 db) betét tartó, mágneses (1 db)	25 mm
2964000	...296404	1 bittartó 7 részes	Torx TX 10 - TX 15 - TX 20 - TX 20 - TX 25 - TX 30 (6 db) betét tartó, mágneses (1 db)	25 mm

Impact csavarhúzófejek 25 mm

- profi minőség
- különlegesen keményített
- a legkeményebb használathoz akkumulátoros ütőcsavarhúzóval
- legkisebb tűrések a közvetlen erőátvitelhez



- a bitek egyszerűen kivethetők, de mégis biztosan rögzítettek a dobozban
- színkóddal
- kicsi és kezelhető
- jó tapintás – kétkomponensű fedél
- 2K műanyag fedeles dobozban
- csomagolás: kartonbliszter



cikkszám	EAN	leírás	tartalom	hossz
2969000	4006885... ...296909	1 Impact - bittartó 7 részes	Torx TX 15 - TX 20 - TX 20 - TX 25 - TX 25 - TX 30 (6 db) betét tartó (1 db)	25 mm
2974000	...297401	1 Impact - bittartó 7 részes	Phillips PH 1 - PH 2 - PH 3 (3 db) Pozidriv PZ 1 - PZ 2 - PZ 3 (3 db) betét tartó (1 db)	25 mm

6.3 Bitek/kézi csavarhúzó/tartók/adapterek

Kézi csavarhúzó

A wolcraft kézicsavarhúzó-szortimentben mindig megtalálja a megfelelő szerszámot, akár kicsi vagy nagy helyre vagy erő kifejtésre van szükség. Az ergonomikus markolatok biztosítják a kényelmes fogás mellett az optimális erőátvitelt.



- általános felhasználásra nagy, szabad helyeken
- kétkomponensű markolat
- csomagolás: kartonra rögzítve

cikkszám	EAN	leírás	változat	befogás	hossz
8725000	4006885... ...872509	1 kézi csavarhúzó	hosszú, mágnessel és gyorscserélő-tokmánnal	6,3 mm (1/4") hatszög-befogás	197 mm



- szűk helyekre is
- hosszú bitekkel is jól használható
- kétkomponensű markolat
- csomagolás: kartonra rögzítve

cikkszám	EAN	leírás	változat	befogás	hossz
1240000	4006885... ...124004	1 kézi csavarhúzó	közepes, mágnessel és gyorscserélő-tokmánnal	6,3 mm (1/4") hatszög-befogás	138 mm



- ideális a szűk hézagokhoz és a nehezen hozzáférhető helyekhez
- az ergonomikus markolatforma nagy erőátvitelt tesz lehetővé
- kétkomponensű markolat
- csomagolás: kartonra rögzítve

cikkszám	EAN	leírás	változat	befogás	hossz
1239000	4006885... ...123908	1 kézi csavarhúzó	rövid, mágnessel és gyorscserélő-tokmánnal	6,3 mm (1/4") hatszög-befogás	76 mm

6.3 Bitek/kézi csavarhúzó/tartók/adapterek



- T alakú markolat a nagy erő kifejtéshez
- a nagyon jó erőátvitelnek köszönhetően csak a minimálisan szükséges erő kifejtésre van szükség
- kényelmes munka minden pozícióban, még fej felett is
- kétkomponensű markolat
- csomagolás: kartonra rögzítve

cikkszám	EAN	leírás	változat	befogás	hossz
1235000	4006885... ...123502	1 T-markolatú csavarhúzó	mágnessel	6,3 mm (1/4") hatszög-befogás	152 mm



A csavarhúzó, amely a kanyarban sem hagyja cserben!

- nehezen hozzáférhető helyekhez
- rögzítőgyűrűvel a kézi csavarhúzó pontos vezetéséhez
- az ergonómikus markolatforma nagy erőátvitelt tesz lehetővé
- kétkomponensű markolat
- csomagolás: kartonra rögzítve

cikkszám	EAN	leírás	változat	befogás	hossz
1236000	4006885... ...123601	1 kézi csavarhúzó	flexibilis szárral, mágnessel	6,3 mm (1/4") hatszög-befogás	289 mm



- derékszögben fúráshoz és csavarozáshoz a szűk helyeken is
- minimum 48 mm hely kell a készüléknek, ha egy 25 mm-es bitet fogatunk bele
- csomagolás: kartonbliszter

cikkszám	EAN	leírás	befogás	hossz
1573000	4006885... ...157309	1 kézi sarokcsavarhúzó	kétoldalas befogás 6,3 mm (1/4") hatszögcsavárú bitekhez	109 mm

6.3 Bitek/kézi csavarhúzó/tartók/adapterek



- csavaros kampók és szemescsavarok behajtására 6mm vastagságig
- a hatszögbefogásos tengelyű markolat eltávolítható, és kézi behajtóként használható bitekhez, fúrókhoz és süllyesztőhöz
- minimális erő kifejtés
- kényelmes munka minden pozícióban, még fej felett is
- a fejet kézi akkus csavarbehajtóba is be lehet fogni, maximum 25 rpm fordulatszámig
- csomagolás: kartonra rögzítve

cikkszám	EAN 4006885...	leírás	változat	befogás	hossz
2419000	...241909	1 behajtó csavaros kampóhoz	bitbefogóval	6,3 mm (1/4") hatszög-befogás	104 mm



Mini kézicsavarhúzó racsnival - ideális minden háztartásba!

- a szűk helyeken is kényelmes munkához
- kisebb javításokhoz, kilazult csavarok meghúzásához, stb.
- a nyélben öt bittel - használatra kész
- átváltható jobb- és balmenet között
- kétkomponensű markolat
- tartalmaz:
 - klf. cserélhető csavarhúzó betétek, normál 0,6 x 4,5 mm - 1,0 x 5,5 mm (2 db)
 - klf. cserélhető csavarhúzó betétek, Phillips PH 1 - 2 - 3 (3 db)
- csomagolás: duplabliszter

cikkszám	EAN 4006885...	leírás	változat	befogás	hossz
1237000	...123700	1 mini kézi csavarhúzó	racsnival, mágnessel	6,3 mm (1/4") hatszög-befogás	116 mm

6.3 Bitek/kézi csavarhúzó/tartók/adapterek

Bitfejtartó / adapter

Bittartók



- gép: akkus csavarozók és fúrógépek
- az erős állandómágnes megtartja a csavarokat és biteket
- befogás: 6,3 mm (1/4") hatszög-befogás

cikkszám	EAN 4006885...	leírás	változat	hossz	csomagolás
1577000	...157705	1 betét tartó	mágnessel	50 mm	kartonbliszter
2426000	...242609	1 betét tartó	mágnessel	60 mm	kartonbliszter
2426099	...011786	1 betét tartó	mágnessel	60 mm	ömlesztett



- gép: akkus csavarozók és fúrógépek
- különböző szerszámok befogásához és mélységében korlátozott munkavégzéshez
- befogás: 6,3 mm (1/4") hatszög-befogás
- tengely: hatszögszár 1/4" (6,35 mm)



cikkszám	EAN 4006885...	leírás	változat	hossz	csomagolás
1539000	...153905	1 bittartó mélységütközővel	mágnessel és rögzítőcsavarral	60 mm	kartonbliszter



- gép: akkus csavarozók és fúrógépek
- az erős állandómágnes megtartja a csavarokat és biteket
- befogás: 6,3 mm (1/4") hatszög-befogás

cikkszám	EAN 4006885...	leírás	változat	hossz	csomagolás
2421000	...242104	1 betét tartó	mágnessel és gyorscserélő-tokmánnal	52 mm	kartonbliszter

6.3 Bitek/kézi csavarhúzó/tartók/adapterek



- gép: akkus csavarozók és fúrógépek
- az erős állandómágnes megtartja a csavarokat és biteket
- befogás: 6,3 mm (1/4") hatszög-befogás

cikkszám	EAN	leírás	változat	hossz	csomagolás
2425000	4006885... ...242500	1 betét tartó	mágnessel és mélységütközővel	72 mm	kartonbliszter



- gép: akkus csavarozók és fúrógépek
- az erős állandómágnes megtartja a csavarokat és biteket
- befogás: 6,3 mm (1/4") hatszög-befogás

cikkszám	EAN	leírás	változat	hossz	csomagolás
2411000	4006885... ...241107	1 betét tartó	mágnessel és gyűrűmágneses mélységütközővel	60 mm	kartonbliszter



- gép: akkus csavarozók és fúrógépek
- az erős állandómágnes megtartja a csavarokat és biteket
- a gyűrűmágnes a helyén tartja a csavart
- befogás: 6,3 mm (1/4") hatszög-befogás

cikkszám	EAN	leírás	változat	hossz	csomagolás
2983000	4006885... ...298309	1 betét tartó	mágnessel és gyűrűmágnessel	150 mm	kartonra rögzítve
2981000	...298101	1 betét tartó	mágnessel és gyűrűmágnessel	250 mm	kartonra rögzítve
2984000	...298408	1 betét tartó	mágnessel és gyűrűmágnessel	300 mm	kartonra rögzítve
2985000	...298507	1 betét tartó	mágnessel és gyűrűmágnessel	450 mm	kartonra rögzítve



- gép: akkumulátoros csavarbehajtó és fúrógép
- az erős állandómágnes megtartja a csavarokat és biteket
- a gyorsrögzítő rendszer gyors, kényelmes hajtáscserét tesz lehetővé
- befogás: 6,3 mm (1/4") hatszög-befogás

cikkszám	EAN	leírás	változat	csomagolás
2986099	4006885... ...298699	1 betét tartó "Quick-Lock"	mágnessel	ömlesztett

6.3 Bitek/kézi csavarhúzó/tartók/adapterek



- gép: SDS-plus befogású fúrókalapács-hoz
- az erős állandómágnes megtartja a csavarokat és biteket
- befogás: 6,3 mm (1/4") hatszög-befogás
- tengely: SDS-plus

cikkszám	EAN	leírás	változat	hossz	csomagolás
2429000	4006885... ...242906	1 betét tartó	mágnessel és rögzítőgyűrűvel	80 mm	kartonbliszter



- gép: akkus csavarozók és fúrógépek
- kettős fúrógépadapter-megoldás fúráshoz, süllyesztéshez és csavarozáshoz
- két oldalról betölthető szerszámtartó, amely 1/4"-os, hatszög-szárú szerszámokkal használható
- ideális többlépéses munkafolyamatokhoz
- bittartó a szerszámtartó megfordításával történő villámgyors szerszámcserehez
- tartalom:
 - befogó a kettős fúrógépadapterhez, háromszögzárral (1 db)
 - kettős fúrógépadapter (1 db)
 - előfúró süllyesztővel (1 db)
 - bitkészlet, Torx TX 25 (1 db)
 - imbuszkulcs, SW 2 (1 db)
- külön tartozék: 3083000, 3084000, 3085000

cikkszám	EAN	leírás	változat	csomagolás
3082000	4006885... ...308206	1 Flipbit kezdőkészlet 4 darabos	mágnessel és rögzítőcsavarral	kartonbliszter



- mágnessel és rögzítőcsavarral
- a következő típusokhoz: 3082000

cikkszám	EAN	leírás	csomagolás
3084000	4006885... ...308404	kettős fúrógépadapter Flipbitekhez (2 db)	kartonbliszter

6.3 Bitek/kézi csavarhúzó/tartók/adapterek



- a Flipbit kettős szerszámtartó felszerszámozásához
- tengely: hatszögcsár 1/4" (6,35 mm)
- tartalom:
 - fémfúrók, \varnothing 2, 3, 4 mm, rövid (3 db)
 - klf. cserélhető csavarhúzó betétek, Phillips PH 1 - 2 (2 db)
 - klf. cserélhető csavarhúzó betétek, Pozidriv PZ 1 - 2 (2 db)
 - klf. cserélhető csavarhúzó betétek, Torx TX 15 - 20 (2 db)
- a következő típusokhoz: 3082000

cikkszám	EAN	leírás	csomagolás
3083000	4006885... ...308305	1 Flipbit-készlet csavarozáshoz 9 darabos	kartonbliszter



- a Flipbit kettős szerszámtartó felszerszámozásához
- tengely: hatszögcsár 1/4" (6,35 mm)
- tartalom:
 - előfúró süllyesztővel (1 db)
 - klf. cserélhető csavarhúzó betétek, Phillips PH 1 - 2 (2 db)
 - klf. cserélhető csavarhúzó betétek, Pozidriv PZ 1 - 2 (2 db)
 - klf. cserélhető csavarhúzó betétek, Torx TX 15 - 20 (2 db)
- a következő típusokhoz: 3082000

cikkszám	EAN	leírás	csomagolás
3085000	4006885... ...308503	1 Flipbit-készlet faipari munkákhoz 7 részes	kartonbliszter



- a Flipbit kettős szerszámtartó felszerszámozásához
- tengely: hatszögcsár 1/4" (6,35 mm)
- tartalom:
 - befogó a kettős fúrógépadapterhez, háromszögcsárral (1 db)
 - kettős fúrógépadapter (2 db)
 - fémfúrók, \varnothing 2, 3, 4 mm, rövid (3 db)
 - klf. cserélhető csavarhúzó betétek, Phillips PH 1 - 2 (2 db)
 - klf. cserélhető csavarhúzó betétek, Pozidriv PZ 1 - 2 (2 db)
 - klf. cserélhető csavarhúzó betétek, Torx TX 15 - 20 - 25 (3 db)
 - előfúró süllyesztővel (1 db)
 - süllyesztő, WS, \varnothing 12 mm (1 db)
 - bit csavaros kampókhöz (1 db)
- 2K műanyag fedeles dobozban

cikkszám	EAN	leírás
3086000	4006885... ...308602	1 Flipbit-készlet minden egyben 16 darabos

6.3 Bitek/kézi csavarhúzó/tartók/adapterek

Adapterek



Kompakt sarokcsavarozó szűk helyeken való fúráshoz és csavarozáshoz. Egyszerű, kézre álló, azonnal használható megoldás.

- gép: akkus csavarozógépek
- minimum 52 mm hely kell a készüléknek, ha egy 25 mm-es bitet fogatunk bele
- golyóscsapágyas erőátvitel
- jobb- és balfutás
- max. 400 RPM
- max. 13 Nm
- csomagolás: bliszteres duplakarton

cikkszám	EAN 4006885...	leírás	tengely		hossz
4688000	...468801	1 derékszögű csavarbehajtó	6 mm (1/4")	hatszögcsapású bitek és fúrószárok befogására, fához max. Ø10mm-ig, fémhez Ø6mm-ig, kőhöz max. Ø10mm-ig	153 mm



1579000



2415000



2414000

- gép: fúrógépek és kézicsavarhúzó
- csomagolás: kartonbliszter

cikkszám	EAN 4006885...	leírás	tengely		hossz
1579000	...157903	1 adapter dugókulcshoz	6 mm (1/4")	6 mm (1/4") befogású dugókulcshoz	50 mm
2415000	...241503	1 adapter dugókulcshoz	6 mm (1/4")	10 mm (3/8") befogású dugókulcshoz	65 mm
2414000	...241404	1 adapter dugókulcshoz	6 mm (1/4")	13 mm (1/2") befogású dugókulcshoz	72 mm

6.3 Bitek/kézi csavarhúzó/tartók/adapterek



- gép: fúrógépek és kézicsavarhúzó
- tartalom:
 - adapter dugókulcshoz, 6 mm (1/4") befogású dugókulcsokhoz, 50 mm (1 db)
 - adapter dugókulcshoz, 10 mm (3/8") befogású dugókulcsokhoz, 65 mm (1 db)
 - adapter dugókulcshoz, 13 mm (1/2") befogású dugókulcsokhoz, 72 mm (1 db)
- csomagolás: kartonbliszter

cikkszám	EAN 4006885...	leírás	tengely
8797000	...879706	1 háromrészcs adapterkészlet dugókulcshoz	6 mm (1/4")

Dugókulcs



- gép: akkumulátoros csavarbehajtó és fúrógép
- a legkeményebb csavarozási munkákhoz profiknak és félprofiknak
- a kiváló minőségű beépített mágnes szilárdan tartja a csavart vagy az anyát
- anyag: króm-vanádium acél
- tengely: hatszögcsár 1/4" (6,35 mm)
- csomagolás: kartonbliszter

cikkszám	EAN 4006885...	leírás	kulcsméret	hossz
1379000	...137905	1 dugókulcs	SW 10	50 mm
1380000	...138001	1 dugókulcs	SW 12	50 mm
1383000	...138308	1 dugókulcs	SW 13	50 mm
1375000	...137509	1 dugókulcs	SW 6	50 mm
1384000	...138407	1 dugókulcs	SW 6,35 (1/4")	50 mm
1376000	...137608	1 dugókulcs	SW 7	50 mm
1378000	...137806	1 dugókulcs	SW 8	50 mm



- gép: akkumulátoros ütőcsavarhúzó, akkumulátoros csavarhúzó, fúrógépek
- nagy megbízhatóságú csavarkötésekhez – akár ütős csavarozógéppel is
- a kiváló minőségű beépített mágnes szilárdan tartja a csavart vagy az anyát
- anyag: króm-molibdén acél
- tengely: hatszögcsár 1/4" (6,35 mm)
- csomagolás: kartonbliszter

cikkszám	EAN 4006885...	leírás	kulcsméret	hossz
1392000	...139206	1 Impact - dugókulcs	SW 10	50 mm
1395000	...139503	1 Impact - dugókulcs	SW 13	50 mm
1396000	...139602	1 Impact - dugókulcs	SW 7,94 (5/16")	50 mm
1391000	...139107	1 Impact - dugókulcs	SW 8	50 mm

6.3 Bitek/kézi csavarhúzó/tartók/adapterek



- gép: akkus csavarozók és fúrógépek
- anyag: króm-vanádium acél
- tengely: Hatszögcsár 1/4 hüvelykes (6,35 mm), DIN 3126-E6.3 szabvány szerint
- tartalmaz: adapter, 6 mm (1/4"), 50 mm (1 db)
- csomagolás: kartonbliszter

cikkszám	EAN	leírás	kulcsméret
2413000	4006885... ...241305	1 dugókulcs-készlet	SW 7, 8, 10, 13

Szortimentek



- kézi vagy gépi csavarozáshoz nehezen hozzáférhető helyeken
- tartalom:
derékszögű csavarbehajtó, derékszögben fúráshoz és csavarozáshoz a szűk helyeken is (1 db)
mini kézi csavarhúzó, racsnival, 116 mm (1 db)
klf. cserélhető csavarhúzó betétek, PH 2, PZ 2, TX 10, TX 15, TX 20, TX 25 (6 db)
- 2K műanyag koffer

cikkszám	EAN	leírás
1001000	4006885... ...100107	1 fiókcsavarozó készlet

6.4 Csiszolóeszközök

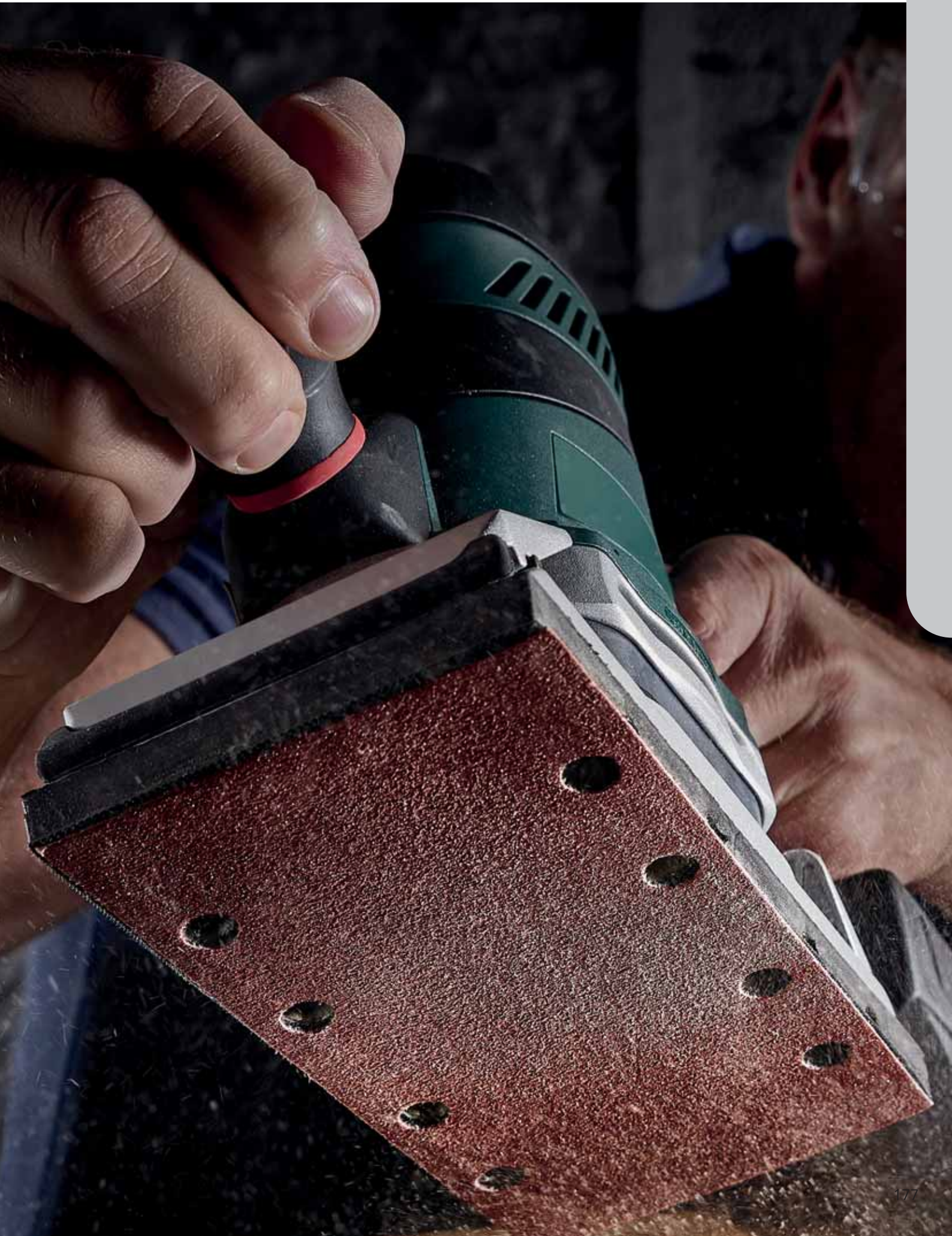

6.4 Csiszolóeszközök

Excentrikus csiszolók / fal- és plafoncsiszolók

Tépőzáras csiszolókorongok korund \varnothing 115 mm

a következő típusokhoz: Bosch, Einhell, Elu, Festool, Kress, Peugeot, RYOBI, Skil



- gép: excenter csiszolók
- fa, fémek
- hosszú élettartam
- gyantakötésű
- szálerősítésű
- anyag: korund



cikkszám	EAN 4006885...	leírás	\varnothing	szemcse	csomagolás
2269000	...226906	tépőzáras csiszolólapok (5 db)	\varnothing 115 mm	40	kartonlap
2269100	...226913	tépőzáras csiszolólapok (25 db)	\varnothing 115 mm	40	betétlappal zsugorfóliázott
2270000	...227002	tépőzáras csiszolólapok (5 db)	\varnothing 115 mm	60	kartonlap
2270100	...227019	tépőzáras csiszolólapok (25 db)	\varnothing 115 mm	60	betétlappal zsugorfóliázott
2271000	...227101	tépőzáras csiszolólapok (5 db)	\varnothing 115 mm	80	kartonlap
2271100	...227118	tépőzáras csiszolólapok (25 db)	\varnothing 115 mm	80	betétlappal zsugorfóliázott
2272000	...227200	tépőzáras csiszolólapok (5 db)	\varnothing 115 mm	120	kartonlap
2267100	...226715	tépőzáras csiszolólapok (25 db)	\varnothing 115 mm	80, 120, 240	betétlappal zsugorfóliázott

Tépőzáras csiszolótányérok \varnothing 125 mm

- gép: excenter csiszolók
- cikkszám 2258000: lapos felületek csiszolásához



cikkszám	EAN 4006885...	leírás	\varnothing	változat	a következő típusokhoz:	csomagolás
2227000	...222700	1 tépőzáras csiszolótányér	\varnothing 125 mm	perforált	Bosch PEX 12, Bosch PEX 125, Bosch PEX 400	kartonlap
2258000	...225800	1 tépőzáras csiszolótányér	\varnothing 125 mm	edzett kivitel, furatokkal	Bosch, wolcraft	kartonlap

6.4 Csiszolóeszközök

Tépőzáras csiszolókorongok korund \varnothing 125 mm

a következő típusokhoz: AEG, Atlas Copco, ayce, Black & Decker, Bosch, DeWalt, Einhell, Elu, Fein, Ferm, Festool, Flex, Güde, Hitachi, Kinzo, KRAFTRONIC, Kress, Mac Allister, Makita, Metabo, Milwaukee, RYOBI, Skil, Stanley, Worx



- gép: excenter csiszoló
- fa, fémek
- gyantakötésű
- szálerősítésű
- anyag: korund



cikkszám	EAN 4006885...	leírás	\varnothing	szemcse	csomagolás
8401000	...840102	tépőzáras csiszolólapok (15 db)	\varnothing 125 mm	60, 80, 120	betétlappal zsugorfóliázott



- gép: excenter csiszoló
- fa, fémek
- hosszú élettartam
- gyantakötésű
- szálerősítésű
- anyag: korund



cikkszám	EAN 4006885...	leírás	\varnothing	szemcse	csomagolás
3180000	...318007	tépőzáras csiszolólapok (5 db)	\varnothing 125 mm	24	kartonlap
2069000	...206908	tépőzáras csiszolólapok (5 db)	\varnothing 125 mm	40	kartonlap
2069100	...206915	tépőzáras csiszolólapok (25 db)	\varnothing 125 mm	40	betétlappal zsugorfóliázott
2250000	...225008	tépőzáras csiszolólapok (5 db)	\varnothing 125 mm	60	kartonlap
2250100	...006232	tépőzáras csiszolólapok (25 db)	\varnothing 125 mm	60	betétlappal zsugorfóliázott
2070000	...207004	tépőzáras csiszolólapok (5 db)	\varnothing 125 mm	80	kartonlap
2070100	...006225	tépőzáras csiszolólapok (25 db)	\varnothing 125 mm	80	betétlappal zsugorfóliázott
2251000	...225107	tépőzáras csiszolólapok (5 db)	\varnothing 125 mm	120	kartonlap
2251100	...006966	tépőzáras csiszolólapok (25 db)	\varnothing 125 mm	120	betétlappal zsugorfóliázott
2252000	...225206	tépőzáras csiszolólapok (5 db)	\varnothing 125 mm	180	kartonlap
2253000	...225305	tépőzáras csiszolólapok (5 db)	\varnothing 125 mm	240	kartonlap
2072000	...207202	tépőzáras csiszolólapok (5 db)	\varnothing 125 mm	400	kartonlap
2259100	...225916	tépőzáras csiszolólapok (25 db)	\varnothing 125 mm	80, 120, 240	kartonlap

6.4 Csiszolóeszközök

Tépőzáras csiszolókorongok festékhez/lakkhoz ø 125 mm

a következő típusokhoz: AEG, Atlas Copco, ayce, Black & Decker, Bosch, DeWalt, Einhell, Elu, Fein, Ferm, Festool, Flex, Güde, Hitachi, Kinzo, KRAFTRONIC, Kress, Mac Allister, Makita, Metabo, Milwaukee, RYOBI, Skil, Stanley, Worx



- gép: excenter csiszoló
- lakkozott felületek, fémek, műanyagok
- csökkenti a csiszolószemcsék eltömődését festék, lakk vagy glett csiszolásakor
- akár négyszer olyan tartós, mint a sima csiszolópapír
- különleges felületi bevonat



cikkszám	EAN 4006885...	leírás	ø	szemcse	csomagolás
1150000	...115002	tépőzáras csiszolólapok (5 db)	ø 125 mm	40	kartonlap
1150100	...115019	tépőzáras csiszolólapok (25 db)	ø 125 mm	40	betétlappal zsugorfóliázott
1151000	...115101	tépőzáras csiszolólapok (5 db)	ø 125 mm	60	kartonlap
1152000	...115200	tépőzáras csiszolólapok (5 db)	ø 125 mm	80	kartonlap
1152100	...115217	tépőzáras csiszolólapok (25 db)	ø 125 mm	80	betétlappal zsugorfóliázott
1153000	...115309	tépőzáras csiszolólapok (5 db)	ø 125 mm	120	kartonlap
1153100	...115316	tépőzáras csiszolólapok (25 db)	ø 125 mm	120	betétlappal zsugorfóliázott
1157000	...115705	tépőzáras csiszolólapok (5 db)	ø 125 mm	180	kartonlap
1156100	...115613	tépőzáras csiszolólapok (25 db)	ø 125 mm	40, 80, 120	betétlappal zsugorfóliázott

Tépőzáras csiszolókorongok nedves/száraz ø 125 mm

a következő típusokhoz: AEG, Atlas Copco, ayce, Black & Decker, Bosch, DeWalt, Einhell, Elu, Fein, Ferm, Festool, Flex, Güde, Hitachi, Kinzo, KRAFTRONIC, Kress, Mac Allister, Makita, Metabo, Milwaukee, RYOBI, Skil, Stanley, Worx



- gép: excenter csiszoló
- barázdamentes nedves/száraz csiszoláshoz
- fémek, lakkok, bevonat, műanyagok
- vízálló
- nagyon hajlékony



cikkszám	EAN 4006885...	leírás	ø	szemcse	csomagolás
3191000	...319103	tépőzáras csiszolólapok (5 db)	ø 125 mm	280	kartonlap
3192000	...319202	tépőzáras csiszolólapok (5 db)	ø 125 mm	400	kartonlap

6.4 Csiszolóeszközök

Öntapadó csiszolórácscok ø 125 mm

a következő típusokhoz: AEG, Atlas Copco, Black & Decker, Bosch, DeWalt, Einhell, Elu, Fein, Ferm, Festo, Flex, Güde, Hitachi, Kinzo, KRAFTRONIC, Kress, Mac Allister, Makita, Metabo, Milwaukee, RYOBI, Skil, Stanley, wolcraft, Worx

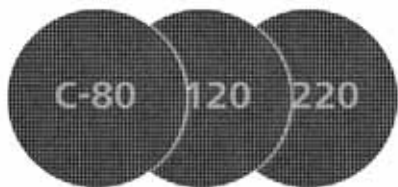

- gép: fúrógépekhez és excenter csiszolókhöz
- gipszkartonlapokhoz, fa, festék
- magas minőségű csiszolótest
- gyantakötésű
- akár négyszer olyan tartós, mint a sima csiszolópapír
- ideális teljesítmény az erősen szennyezett felületeken
- a nyitott hálós szerkezet lehetővé teszi az optimális elszívást minden elszívóval felszerelt gép esetén
- tépőzáras rögzítéssel a csiszolópapír egyszerű cseréjéhez
- anyag: szilíciumkarbid
- a következő típusokhoz: 2211000, 2223000, 5894000



cikkszám	EAN	leírás	Ø	szemcse	csomagolás
8464000	4006885... ...846401	öntapadó csiszolórácscok (5 db)	ø 125 mm	80, 120, 220	kartonlap

Tűzött csiszológypajúk ø 125 mm



- gép: fúrógépekhez és excenter csiszolókhöz
- finom csiszoláshoz
- fa, OSB lemezek, fém, lemez, nemesacél
- innovatív és hatékony csiszológypajú
- a következő típusokhoz: 2211000, 2223000, 5894000



cikkszám	EAN	leírás	Ø	szemcse	csomagolás
3169000	4006885... ...316904	tűzött csiszológypajúk (2 db)	ø 125 mm	280	kartonlap

6.4 Csiszolóeszközök

Tépőzáras csiszolókorongok korund \varnothing 150 mm

a következő típusokhoz: AEG, Atlas Copco, Bosch, DeWalt, Elu, Felisatti, Flex, Hilti, Kress, Metabo, Milwaukee, Peugeot, Wegoma



- gép: excenter csiszolók
- fa, fémek
- hosszú élettartam
- gyantakötésű
- szálerősítésű
- anyag: korund



cikkszám	EAN	leírás	\varnothing	szemcse	csomagolás
1838000	...183803	tépőzáras csiszolólapok (12 db)	\varnothing 150 mm	60, 120, 240	betétlappal zsugorfóliázott

Tépőzáras csiszolókorongok korund \varnothing 150 mm

a következő típusokhoz: Bosch, Fein, Festool, Flex, Hitachi, Holz-Her, MAFELL, Makita, Metabo, Peugeot, Wegoma



- gép: excenter csiszolók
- fa, fémek
- gyantakötésű
- szálerősítésű
- anyag: korund



cikkszám	EAN	leírás	\varnothing	szemcse	csomagolás
8404000	...840409	tépőzáras csiszolólapok (10 db)	\varnothing 150 mm	60, 80, 120	betétlappal zsugorfóliázott



- gép: excenter csiszolók
- fa, fémek
- hosszú élettartam
- gyantakötésű
- szálerősítésű
- anyag: korund



cikkszám	EAN	leírás	\varnothing	szemcse	csomagolás
1840000	...184008	tépőzáras csiszolólapok (5 db)	\varnothing 150 mm	40	kartonlap
1841000	...184107	tépőzáras csiszolólapok (5 db)	\varnothing 150 mm	60	kartonlap
1842000	...184206	tépőzáras csiszolólapok (5 db)	\varnothing 150 mm	80	kartonlap
1843000	...184305	tépőzáras csiszolólapok (5 db)	\varnothing 150 mm	120	kartonlap

6.4 Csiszolóeszközök

Tépőzáras csiszolókorongok korund \varnothing 225 mm

- gép: fal- és padlócsiszoló
- fa, festék/lakk
- tépőzáras rögzítéssel a csiszolópapír egyszerű cseréjéhez
- anyag: korund



cikkszám	EAN 4006885...	leírás	\varnothing	szemcse	csomagolás
5632000	...563209	tépőzáras csiszolólapok (5 db)	\varnothing 225 mm	60	kartonlap
5633000	...563308	tépőzáras csiszolólapok (5 db)	\varnothing 225 mm	80	kartonlap
5634000	...563407	tépőzáras csiszolólapok (5 db)	\varnothing 225 mm	120	kartonlap
5635000	...563506	tépőzáras csiszolólapok (5 db)	\varnothing 225 mm	180	kartonlap

Öntapadó csiszolórácsok \varnothing 225 mm

- gép: fal- és padlócsiszoló
- gipszkartonlapokhoz, fa, festék
- magas minőségű csiszolótest
- gyantakötésű
- akár négyszer olyan tartós, mint a sima csiszolópapír
- ideális teljesítmény az erősen szennyezett felületeken
- a nyitott hálós szerkezet lehetővé teszi az optimális elszívást minden elszívóval felszerelt gép esetén
- tépőzáras rögzítéssel a csiszolópapír egyszerű cseréjéhez
- anyag: szilíciumkarbid
- a következő típusokhoz: 4052000



cikkszám	EAN 4006885...	leírás	\varnothing	szemcse	csomagolás
5617000	...561700	öntapadó csiszolórácsok (5 db)	\varnothing 225 mm	80	kartonlap
2287000	...228702	öntapadó csiszolórácsok (5 db)	\varnothing 225 mm	120	kartonlap
2288000	...228801	öntapadó csiszolórácsok (5 db)	\varnothing 225 mm	220	kartonlap

6.4 Csiszolóeszközök

Tűzött csiszológyapjú ø 225 mm



- gép: fal- és padlócsiszoló
- finom csiszoláshoz
- fa, OSB lemezek, fém, lemez, nemesacél
- innovatív és hatékony csiszológyapjú



cikkszám	EAN	leírás	Ø	szemcse	csomagolás
3168000	...316805	1 tépőzáras polírozókorong	ø 225 mm	280	kartonlap

Szalagcsiszoló

Csiszolóvászon szalagok 13 x 457 mm

a következő típusokhoz: Black & Decker BD 280, Black & Decker BD 282 E, Black & Decker BD 290, Black & Decker BD 292 E, Black & Decker KA 290, Black & Decker KA 292 E, Black & Decker KA 293 E, Black & Decker KA 900 E



- gép: szalagcsiszoló, Nagyteljesítményű reszelő
- fa, fém
- hosszú élettartam
- hajlékony és erős
- anyag: korund
- Vivőanyag: pamutszövet



cikkszám	EAN	leírás	szemcse	szélesség	hossz	csomagolás
1724000	...172401	csiszolóvászon szalagok (3 db)	40	13 mm	457 mm	kartonlap
1725000	...172500	csiszolóvászon szalagok (3 db)	80	13 mm	457 mm	kartonlap
1726000	...172609	csiszolóvászon szalagok (3 db)	120	13 mm	457 mm	kartonlap
1869000	...186903	csiszolóvászon szalagok (3 db)	40, 80, 120	13 mm	457 mm	kartonlap

6.4 Csiszolóeszközök

Csiszolóvászon szalagok 40 x 303 mm

a következő típusokhoz: Bosch GVS 350 AE, Bosch PVS 280 A, Bosch PVS 300 AE, Bosch PVS 350 AE



- gép: szalagcsiszoló, Szalagcsiszoló
- fa, fém
- hosszú élettartam
- hajlékony és erős
- anyag: korund
- Vivőanyag: pamutzövet



cikkszám	EAN 4006885...	leírás	szemcse	szélesség	hossz	csomagolás
1715000	...171503	csiszolóvászon szalagok (3 db)	60	40 mm	303 mm	kartonlap
1717000	...171701	csiszolóvászon szalagok (3 db)	80	40 mm	303 mm	kartonlap
1719000	...171909	csiszolóvászon szalagok (3 db)	120	40 mm	303 mm	kartonlap

Csiszolóvászon szalagok 60 x 400 mm

a következő típusokhoz: Bosch PBS 60, Bosch PBS 60 E



- gép: szalagcsiszoló
- fa, fém
- hosszú élettartam
- hajlékony és erős
- anyag: korund
- Vivőanyag: pamutzövet



cikkszám	EAN 4006885...	leírás	szemcse	szélesség	hossz	csomagolás
1950000	...195004	csiszolóvászon szalagok (3 db)	40	60 mm	400 mm	kartonlap
1954000	...195400	csiszolóvászon szalagok (3 db)	80	60 mm	400 mm	kartonlap
1956000	...195608	csiszolóvászon szalagok (3 db)	120	60 mm	400 mm	kartonlap

Csiszolóvászon szalagok 65 x 410 mm

a következő típusokhoz: AEG, Black & Decker, Holz-Her, Kress, Metabo



- gép: szalagcsiszoló
- fa, fém
- hosszú élettartam
- hajlékony és erős
- anyag: korund
- Vivőanyag: pamutzövet



cikkszám	EAN 4006885...	leírás	szemcse	szélesség	hossz	csomagolás
1900000	...190009	csiszolóvászon szalagok (3 db)	40	65 mm	410 mm	kartonlap
1902000	...190207	csiszolóvászon szalagok (3 db)	60	65 mm	410 mm	kartonlap
1904000	...190405	csiszolóvászon szalagok (3 db)	80	65 mm	410 mm	kartonlap



6.4 Csiszolóeszközök



cikkszám	EAN 4006885...	leírás	szemcse	szélesség	hossz	csomagolás
1906000	...190603	csiszolóvászon szalagok (3 db)	120	65 mm	410 mm	kartonlap
1899100	...189911	csiszolóvászon szalagok (9 db)	40, 80, 120	65 mm	410 mm	kartonlap

Csiszolóvászon szalagok 75 x 510 mm

a következő típusokhoz: Black & Decker BD 85, Black & Decker DN 85, Black & Decker DN 85 E, Black & Decker P 61-03, Black & Decker SR 500 E



- gép: szalagcsiszoló
- fa, fém
- hosszú élettartam
- hajlékony és erős
- anyag: korund
- Vivőanyag: pamutszövet



cikkszám	EAN 4006885...	leírás	szemcse	szélesség	hossz	csomagolás
1908000	...190801	csiszolóvászon szalagok (3 db)	40	75 mm	510 mm	kartonlap
1912000	...191204	csiszolóvászon szalagok (3 db)	80	75 mm	510 mm	kartonlap
1914000	...191402	csiszolóvászon szalagok (3 db)	120	75 mm	510 mm	kartonlap

Csiszolóvászon szalagok 75 x 533 mm

a következő típusokhoz: AEG, Atlas Copco, ayce, Black & Decker, Bosch, Casals, DeWalt, Einhell, Ferm, Festool, Hitachi, Holz-Her, Makita, Metabo, Milwaukee, PERLES, Peugeot, RYOBI, Skil, Stayer, triton



- gép: szalagcsiszoló
- fa, fém
- hajlékony és erős
- anyag: korund
- Vivőanyag: pamutszövet

cikkszám	EAN 4006885...	leírás	szemcse	szélesség	hossz	csomagolás
8417000	...841703	csiszolóvászon szalagok (5 db)	40, 80, 120	75 mm	533 mm	betétlappal zsugorfóliázott

6.4 Csiszolóeszközök



- gép: szalagcsiszoló
- fa, fém
- hosszú élettartam
- hajlékony és erős
- anyag: korund
- Vivőanyag: pamutszövet



cikkszám	EAN 4006885...	leírás	szemcse	szélesség	hossz	csomagolás
1919000	...191907	csiszolóvászon szalagok (3 db)	24	75 mm	533 mm	kartonlap
1916000	...191600	csiszolóvászon szalagok (3 db)	40	75 mm	533 mm	kartonlap
3101000	...310100	csiszolóvászon szalagok (6 db)	40	75 mm	533 mm	betétlappal zsugorfóliázott
1918000	...191808	csiszolóvászon szalagok (3 db)	60	75 mm	533 mm	kartonlap
3102000	...310209	csiszolóvászon szalagok (6 db)	60	75 mm	533 mm	betétlappal zsugorfóliázott
1920000	...192003	csiszolóvászon szalagok (3 db)	80	75 mm	533 mm	kartonlap
3103000	...310308	csiszolóvászon szalagok (6 db)	80	75 mm	533 mm	betétlappal zsugorfóliázott
1922000	...192201	csiszolóvászon szalagok (3 db)	120	75 mm	533 mm	kartonlap
3104000	...310407	csiszolóvászon szalagok (6 db)	120	75 mm	533 mm	betétlappal zsugorfóliázott
1923000	...192300	csiszolóvászon szalagok (3 db)	180	75 mm	533 mm	kartonlap
1916100	...191617	csiszolóvászon szalagok (9 db)	40, 80, 120	75 mm	533 mm	kartonlap

Csiszolóvászon szalagok 76 x 457 mm

a következő típusokhoz: Black & Decker, Bosch, Einhell, Güde, Kinzo, Mac Allister, Makita, Peugeot, RYOBI, Skil, Stayer, Worx



- gép: szalagcsiszoló
- fa, fém
- hajlékony és erős
- anyag: korund
- Vivőanyag: pamutszövet

cikkszám	EAN 4006885...	leírás	szemcse	szélesség	hossz	csomagolás
8415000	...841505	csiszolóvászon szalagok (5 db)	40, 80, 120	76 mm	457 mm	betétlappal zsugorfóliázott



- gép: szalagcsiszoló
- fa, fém
- hosszú élettartam
- hajlékony és erős
- anyag: korund
- Vivőanyag: pamutszövet



cikkszám	EAN 4006885...	leírás	szemcse	szélesség	hossz	csomagolás
1890000	...189003	csiszolóvászon szalagok (3 db)	40	76 mm	457 mm	kartonlap
3111000	...311107	csiszolóvászon szalagok (6 db)	40	76 mm	457 mm	betétlappal zsugorfóliázott
1892000	...189201	csiszolóvászon szalagok (3 db)	60	76 mm	457 mm	kartonlap
3112000	...311206	csiszolóvászon szalagok (6 db)	60	76 mm	457 mm	betétlappal zsugorfóliázott



6.4 Csiszolóeszközök



cikkszám	EAN 4006885...	leírás	szemcse	szélesség	hossz	csomagolás
1894000	...189409	csiszolóvászon szalagok (3 db)	80	76 mm	457 mm	kartonlap
3113000	...311305	csiszolóvászon szalagok (6 db)	80	76 mm	457 mm	betétlappal zsugorfóliázott
1896000	...189607	csiszolóvászon szalagok (3 db)	120	76 mm	457 mm	kartonlap
3114000	...311404	csiszolóvászon szalagok (6 db)	120	76 mm	457 mm	betétlappal zsugorfóliázott
1897000	...189706	csiszolóvászon szalagok (3 db)	180	76 mm	457 mm	kartonlap
1890100	...189010	csiszolóvászon szalagok (9 db)	40, 80, 120	76 mm	457 mm	kartonlap

Csiszolóvászon szalagok 100 x 560 mm

a következő típusokhoz: AEG, DeWalt, Elu, Festool, RYOBI



- gép: szalagcsiszoló
- fa, fém
- hosszú élettartam
- hajlékony és erős
- anyag: korund
- Vivőanyag: pamutszövet



cikkszám	EAN 4006885...	leírás	szemcse	szélesség	hossz	csomagolás
1932000	...193208	csiszolóvászon szalagok (3 db)	40	100 mm	560 mm	kartonlap
1934000	...193406	csiszolóvászon szalagok (3 db)	60	100 mm	560 mm	kartonlap
1936000	...193604	csiszolóvászon szalagok (3 db)	80	100 mm	560 mm	kartonlap
1938000	...193802	csiszolóvászon szalagok (3 db)	120	100 mm	560 mm	kartonlap
1933100	...193314	csiszolóvászon szalagok (9 db)	40, 80, 120	100 mm	560 mm	kartonlap

Csiszolóvászon szalagok 100 x 610 mm

a következő típusokhoz: AEG, Bosch, Casals, Einhell, Ferm, Hitachi, KANGO, Makita, RYOBI, Skil, Stanley



- gép: szalagcsiszoló
- fa, fém
- hosszú élettartam
- hajlékony és erős
- anyag: korund
- Vivőanyag: pamutszövet



cikkszám	EAN 4006885...	leírás	szemcse	szélesség	hossz	csomagolás
1861000	...186101	csiszolóvászon szalagok (3 db)	40	100 mm	610 mm	kartonlap
3117000	...311701	csiszolóvászon szalagok (3 db)	60	100 mm	610 mm	kartonlap
1862000	...186200	csiszolóvászon szalagok (3 db)	80	100 mm	610 mm	kartonlap
1863000	...186309	csiszolóvászon szalagok (3 db)	120	100 mm	610 mm	kartonlap
1864000	...186408	csiszolóvászon szalagok (3 db)	180	100 mm	610 mm	kartonlap

6.4 Csiszolóeszközök

Csiszolóvászson szalagok 100 x 690 mm

a következő típusokhoz: Virutex AF11, Virutex LB31E, Virutex LB31EA



- gép: szalagcsiszoló
- fa, fém
- hosszú élettartam
- hajlékony és erős
- anyag: korund
- Vivőanyag: pamutszövet



cikkszám	EAN 4006885...	leírás	szemcse	szélesség	hossz	csomagolás
3122000	...312203	csiszolóvászson szalagok (3 db)	40	100 mm	690 mm	kartonlap
3124000	...312401	csiszolóvászson szalagok (3 db)	80	100 mm	690 mm	kartonlap
3125000	...312500	csiszolóvászson szalagok (3 db)	120	100 mm	690 mm	kartonlap

Csiszolóvászson szalagok 105 x 620 mm

a következő típusokhoz: AEG, Atlas Copco, Bosch, Casals, Festool, Hitachi, Holz-Her, MAFELL, Metabo, Milwaukee



- gép: szalagcsiszoló
- fa, fém
- hosszú élettartam
- hajlékony és erős
- anyag: korund



cikkszám	EAN 4006885...	leírás	szemcse	szélesség	hossz	csomagolás
1940000	...194007	csiszolóvászson szalagok (3 db)	40	105 mm	620 mm	kartonlap
1944000	...194403	csiszolóvászson szalagok (3 db)	80	105 mm	620 mm	kartonlap
1946000	...194601	csiszolóvászson szalagok (3 db)	120	105 mm	620 mm	kartonlap
5627000	...562707	csiszolóvászson szalagok (5 db)	40, 60, 80, 120	105 mm	620 mm	betétlappal zsugorfóliázott

6.4 Csiszolóeszközök

Rezgőcsiszoló

Tépőzáras csiszolólap, korund 93 x 185 mm

a következő típusokhoz: AEG, Atlas Copco, ayce, Bosch, Einhell, Festool, Holz-Her, Makita, Metabo, Peugeot, RYOBI, Skil



- gép: rezgőcsiszoló
- fa, fémek
- hosszú élettartam
- gyantakötésű
- szálerősítésű
- anyag: korund



cikkszám	EAN 4006885...	leírás	szemcse	változat	szélesség	hossz	csomagolás
1766000	...176607	tépőzáras csiszolólap (10 db)	40	perforált	93 mm	185 mm	kartonlap
1749000	...174900	tépőzáras csiszolólap (10 db)	60	perforált	93 mm	185 mm	kartonlap
1767000	...176706	tépőzáras csiszolólap (10 db)	80	perforált	93 mm	185 mm	kartonlap
1768000	...176805	tépőzáras csiszolólap (10 db)	120	perforált	93 mm	185 mm	kartonlap
5801000	...580107	tépőzáras csiszolólap (10 db)	180	perforált	93 mm	185 mm	kartonlap
5803000	...580305	tépőzáras csiszolólap (10 db)	240	perforált	93 mm	185 mm	kartonlap
1762000	...176201	tépőzáras csiszolólap (10 db)	40, 80, 120	perforált	93 mm	185 mm	kartonlap

Tépőzáras csiszolólap festék/lakk 93 x 185 mm

a következő típusokhoz: AEG, Atlas Copco, ayce, Bosch, Einhell, Festool, Holz-Her, Makita, Metabo, Peugeot, RYOBI, Skil



- gép: rezgőcsiszoló
- lakkozott felületek, fémek, műanyagok
- csökkenti a csiszolószemcsék eltömődését festék, lakk vagy glett csiszolásakor
- akár négyszer olyan tartós, mint a sima csiszolópapír
- különleges felületi bevonat



cikkszám	EAN 4006885...	leírás	szemcse	változat	szélesség	hossz	csomagolás
1120000	...112001	tépőzáras csiszolólap (10 db)	festék/lakk 40	perforált	93 mm	185 mm	kartonlap
1121000	...112100	tépőzáras csiszolólap (10 db)	festék/lakk 60	perforált	93 mm	185 mm	kartonlap
1122000	...112209	tépőzáras csiszolólap (10 db)	festék/lakk 80	perforált	93 mm	185 mm	kartonlap
1123000	...112308	tépőzáras csiszolólap (10 db)	festék/lakk 120	perforált	93 mm	185 mm	kartonlap
1124000	...112407	tépőzáras csiszolólap (10 db)	festék/lakk 180	perforált	93 mm	185 mm	kartonlap
5804000	...580404	tépőzáras csiszolólap (10 db)	festék/lakk 240	perforált	93 mm	185 mm	kartonlap

6.4 Csiszolóeszközök

Tépőzáras csiszolólap korund 93 x 190 mm

a következő típusokhoz: Black & Decker KA 186, Black & Decker KA 186 E, Worx WX26FS



- gép: rezgőcsiszoló
- fa, fémek
- hosszú élettartam
- gyantakötésű
- szálerősítésű
- anyag: korund



cikkszám	EAN 4006885...	leírás	szemcse	változat	szélesség	hossz	csomagolás
1992000	...199200	tépőzáras csiszolólap (5 db)	40	perforált	93 mm	190 mm	kartonlap
1993000	...199309	tépőzáras csiszolólap (5 db)	80	perforált	93 mm	190 mm	kartonlap
1994000	...199408	tépőzáras csiszolólap (5 db)	120	perforált	93 mm	190 mm	kartonlap
1998000	...199804	tépőzáras csiszolólap (10 db)	60, 120, 240	perforált	93 mm	190 mm	kartonlap

Csiszolólapok korund 93 x 230 mm

a következő típusokhoz: Bosch, Festool, Makita, Metabo, Peugeot, RYOBI, Skil, Stayer, Wagner



- gép: rezgőcsiszoló
- fa, fémek
- hosszú élettartam
- anyag: korund



cikkszám	EAN 4006885...	leírás	szemcse	változat	szélesség	hossz	csomagolás
1961000	...196100	csiszoló lapok (5 db)	40	perforált	93 mm	230 mm	kartonlap
1962000	...196209	csiszoló lapok (5 db)	80	perforált	93 mm	230 mm	kartonlap
1963000	...196308	csiszoló lapok (5 db)	120	perforált	93 mm	230 mm	kartonlap
1966000	...196605	csiszoló lapok (5 db)	180	perforált	93 mm	230 mm	kartonlap
5622000	...562202	csiszoló lapok (5 db)	240	perforált	93 mm	230 mm	kartonlap
1959100	...195912	csiszoló lapok (25 db)	40, 80, 120	perforált	93 mm	230 mm	kartonlap

6.4 Csiszolóeszközök

Csiszolólapok korund 93 x 230 mm

a következő típusokhoz: AEG, Black & Decker, Bosch, Casals, Einhell, PERLES, Peugeot, Worx



- gép: rezgőcsiszoló
- fa, fémek
- anyag: korund

cikkszám	EAN 4006885...	leírás	szemcse	változat	szélesség	hossz	csomagolás
8409000	...840904	csiszoló lapok (15 db)	40, 80, 120	perforált	93 mm	230 mm	betétlappal zsugorfóliázott



- gép: rezgőcsiszoló
- fa, fémek
- hosszú élettartam
- anyag: korund



cikkszám	EAN 4006885...	leírás	szemcse	változat	szélesség	hossz	csomagolás
1971000	...197107	csiszoló lapok (5 db)	40	perforált	93 mm	230 mm	kartonlap
1972000	...197206	csiszoló lapok (5 db)	80	perforált	93 mm	230 mm	kartonlap
1973000	...197305	csiszoló lapok (5 db)	120	perforált	93 mm	230 mm	kartonlap
1968000	...196803	csiszoló lapok (5 db)	180	perforált	93 mm	230 mm	kartonlap
5623000	...562301	csiszoló lapok (5 db)	240	perforált	93 mm	230 mm	kartonlap
1969100	...196919	csiszoló lapok (25 db)	40, 80, 120	perforált	93 mm	230 mm	kartonlap

Tépőzárás csiszolólap korund 100 x 115 mm

a következő típusokhoz: Hitachi PSU-8, Hitachi PSU-8, Hitachi PSU-8, Makita BO 4554, Makita BO 4554, Makita BO 4554, Makita BO 4554, Makita BO 4555, Metabo FSR 200 Intec



- gép: rezgőcsiszoló
- fa, fémek
- hosszú élettartam
- gyantakötésű
- szálerősítésű
- anyag: korund



cikkszám	EAN 4006885...	leírás	szemcse	változat	szélesség	hossz	csomagolás
1761000	...176102	tépőzárás csiszolólap (10 db)	60, 120, 240	perforált	100 mm	115 mm	kartonlap

6.4 Csiszolóeszközök

Tépőzáras csiszolólap korund 115 x 230 mm

a következő típusokhoz: AEG, Atlas Copco, Black & Decker, Bosch, Einhell, Elu, Fein, Festool, Hitachi, Holz-Her, KRAFTRONIC, Kress, LUX, MAFELL, Makita, Metabo, Peugeot, RYOBI, Skil



- gép: rezgőcsiszoló
- fa, fémek
- hosszú élettartam
- gyantakötésű
- szálerősítésű
- anyag: korund



cikkszám	EAN 4006885...	leírás	szemcse	változat	szélesség	hossz	csomagolás
3182000	...318205	tépőzáras csiszolólap (5 db)	40	perforált	115 mm	230 mm	kartonlap
3184000	...318403	tépőzáras csiszolólap (5 db)	80	perforált	115 mm	230 mm	kartonlap
3185000	...318502	tépőzáras csiszolólap (5 db)	120	perforált	115 mm	230 mm	kartonlap
1990000	...199002	tépőzáras csiszolólap (5 db)	40, 80, 120	perforált	115 mm	230 mm	kartonlap

Csiszolólapok korund 115 x 280 mm

a következő típusokhoz: AEG, Atlas Copco, Black & Decker, Bosch, Einhell, Elu, Fein, Hitachi, KRAFTRONIC, Kress, MAFELL, Makita, Metabo, PERLES, Skil, Stayer, Wagner



- gép: rezgőcsiszoló
- fa, fémek
- hosszú élettartam
- anyag: korund



cikkszám	EAN 4006885...	leírás	szemcse	változat	szélesség	hossz	csomagolás
1981000	...198104	csiszoló lapok (5 db)	40	perforált	115 mm	280 mm	kartonlap
1982000	...198203	csiszoló lapok (5 db)	80	perforált	115 mm	280 mm	kartonlap
1983000	...198302	csiszoló lapok (5 db)	120	perforált	115 mm	280 mm	kartonlap
1986200	...198623	csiszoló lapok (25 db)	40, 80, 120	perforált	115 mm	280 mm	kartonlap

6.4 Csiszolóeszközök

Csiszolólapok korund 93 x 230 mm



- gép: rezgőcsiszoló
- fa, fémek
- anyag: korund

cikkszám	EAN 4006885...	leírás	szemcse	változat	szélesség	hossz	csomagolás
2049000	...204904	csiszoló lapok (50 db)	40, 80, 120	lyuknélküli	93 mm	230 mm	kartonlap
8410000	...841000	csiszoló lapok (30 db)	40, 80, 120	lyuknélküli	93 mm	230 mm	betétlappal zsugorfóliázott



- gép: rezgőcsiszoló
- fa, fémek
- hosszú élettartam
- anyag: korund



cikkszám	EAN 4006885...	leírás	szemcse	változat	szélesség	hossz	csomagolás
2082000	...208209	1 csiszolólapok	40	lyuknélküli	93 mm	230 mm	ömlesztett
2052000	...205208	csiszoló lapok (8 db)	40	lyuknélküli	93 mm	230 mm	kartonlap
3150100	...315013	csiszoló lapok (25 db)	60	lyuknélküli	93 mm	230 mm	betétlappal zsugorfóliázott
2083000	...208308	1 csiszolólapok	80	lyuknélküli	93 mm	230 mm	ömlesztett
2053000	...205307	csiszoló lapok (8 db)	80	lyuknélküli	93 mm	230 mm	kartonlap
3151100	...315112	csiszoló lapok (25 db)	80	lyuknélküli	93 mm	230 mm	betétlappal zsugorfóliázott
2084000	...208407	1 csiszolólapok	120	lyuknélküli	93 mm	230 mm	ömlesztett
2054000	...205406	csiszoló lapok (8 db)	120	lyuknélküli	93 mm	230 mm	kartonlap
3152100	...315211	csiszoló lapok (25 db)	120	lyuknélküli	93 mm	230 mm	betétlappal zsugorfóliázott
2080000	...208001	1 csiszolólapok	180	lyuknélküli	93 mm	230 mm	ömlesztett
2048000	...204805	csiszoló lapok (8 db)	180	lyuknélküli	93 mm	230 mm	kartonlap
5625000	...562509	csiszoló lapok (8 db)	240	lyuknélküli	93 mm	230 mm	kartonlap

Csiszolókorongok szilícium-karbid 93 x 230 mm



- gép: rezgőcsiszoló
- festék, lakkok, bevonat, simítómassza
- hosszú élettartam
- speciálisan szemcsézett
- anyag: szilíciumkarbid



cikkszám	EAN 4006885...	leírás	szemcse	változat	szélesség	hossz	csomagolás
2092000	...209206	1 csiszolólapok	24	lyuknélküli	93 mm	230 mm	ömlesztett

6.4 Csiszolóeszközök

Csiszolólapok korund 115 x 280 mm



- gép: rezgőcsiszoló
- fa, fémek
- anyag: korund

cikkszám	EAN 4006885...	leírás	szemcse	változat	szélesség	hossz	csomagolás
2059000	...205901	csiszoló lapok (50 db)	40, 80, 120	lyuknélküli	115 mm	280 mm	kartonlap
8411000	...841109	csiszoló lapok (30 db)	40, 80, 120	lyuknélküli	115 mm	280 mm	betétlappal zsugorfóliázott



- gép: rezgőcsiszoló
- fa, fémek
- hosszú élettartam
- anyag: korund



cikkszám	EAN 4006885...	leírás	szemcse	változat	szélesség	hossz	csomagolás
2086000	...208605	1 csiszolólapok	40	lyuknélküli	115 mm	280 mm	ömlesztett
2056000	...205604	csiszoló lapok (8 db)	40	lyuknélküli	115 mm	280 mm	kartonlap
3156100	...315617	csiszoló lapok (25 db)	60	lyuknélküli	115 mm	280 mm	betétlappal zsugorfóliázott
2087000	...208704	1 csiszolólapok	80	lyuknélküli	115 mm	280 mm	ömlesztett
2057000	...205703	csiszoló lapok (8 db)	80	lyuknélküli	115 mm	280 mm	kartonlap
3157100	...315716	csiszoló lapok (25 db)	80	lyuknélküli	115 mm	280 mm	betétlappal zsugorfóliázott
2088000	...208803	1 csiszolólapok	120	lyuknélküli	115 mm	280 mm	ömlesztett
2058000	...205802	csiszoló lapok (8 db)	120	lyuknélküli	115 mm	280 mm	kartonlap
3158100	...315815	csiszoló lapok (25 db)	120	lyuknélküli	115 mm	280 mm	betétlappal zsugorfóliázott
2089000	...208902	1 csiszolólapok	180	lyuknélküli	115 mm	280 mm	ömlesztett
2061000	...206106	csiszoló lapok (8 db)	180	lyuknélküli	115 mm	280 mm	kartonlap
5626000	...562608	csiszoló lapok (8 db)	240	lyuknélküli	115 mm	280 mm	kartonlap

Csiszolókorongok szilícium-karbid 115 x 280 mm



- gép: rezgőcsiszoló
- festék, lakkok, bevonat, simítómassza
- hosszú élettartam
- speciálisan szemcsézett
- anyag: szilíciumkarbid



cikkszám	EAN 4006885...	leírás	szemcse	változat	szélesség	hossz	csomagolás
2068000	...206809	1 csiszolólapok	24	lyuknélküli	115 mm	280 mm	ömlesztett

6.4 Csiszolóeszközök

Öntapadó csiszolórácsok 93 x 190 mm

a következő típusokhoz: AEG, Atlas Copco, ayce, Black & Decker, Bosch, Einhell, Festool, Holz-Her, Makita, Metabo, Peugeot, RYOBI, Skil, Worx

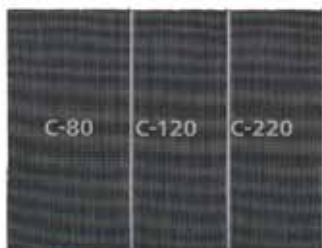

- gép: rezgőcsiszoló, kézi csiszolók
- gipszkartonlapok, fa, festék
- magas minőségű csiszolótest
- gyantakötésű
- akár négyszer olyan tartós, mint a sima csiszolópapír
- ideális teljesítmény az erősen szennyezett felületeken
- a nyitott hálós szerkezet lehetővé teszi az optimális elszívást minden elszívóval felszerelt gép esetén
- tépőzáras rögzítéssel a csiszolópapír egyszerű cseréjéhez
- anyag: szilíciumkarbid



cikkszám	EAN	leírás	szemcse	szélesség	hossz	csomagolás
8468000	4006885... ...846807	öntapadó csiszolórácsok (5 db)	80, 120, 220	93 mm	190 mm	kartonlap

Csiszolórácsok 93 x 230 mm



- gép: rezgőcsiszoló, kézi csiszolók
- gipszkartonlapok, fa, festék
- magas minőségű csiszolótest
- gyantakötésű
- akár négyszer olyan tartós, mint a sima csiszolópapír
- ideális teljesítmény az erősen szennyezett felületeken
- a nyitott hálós szerkezet lehetővé teszi az optimális elszívást minden elszívóval felszerelt gép esetén
- anyag: szilíciumkarbid

cikkszám	EAN	leírás	szemcse	szélesség	hossz	csomagolás
1997000	4006885... ...199705	csiszolórácsok (2 db)	120	93 mm	230 mm	kartonlap
1987000	...198708	csiszolórácsok (2 db)	220	93 mm	230 mm	kartonlap

6.4 Csiszolóeszközök

Öntapadó csiszolórácscok 115 x 230 mm

a következő típusokhoz: AEG, Atlas Copco, Black & Decker, Bosch, Einhell, Elu, Fein, Festool, Hitachi, Holz-Her, KRAFTRONIC, Kress, LUX, MAFELL, Makita, Metabo, Peugeot, RYOBI, Skil

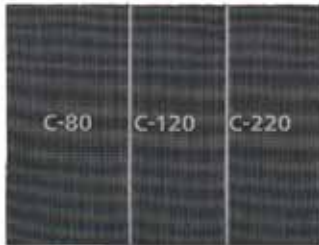

- gép: rezgőcsiszoló, kézi csiszolók
- gipszkartonlapok, fa, festék
- magas minőségű csiszolótest
- gyantakötésű
- akár négyszer olyan tartós, mint a sima csiszolópapír
- ideális teljesítmény az erősen szennyezett felületeken
- a nyitott hálós szerkezet lehetővé teszi az optimális elszívást minden elszívóval felszerelt gép esetén
- tépőzáras rögzítéssel a csiszolópapír egyszerű cseréjéhez
- anyag: szilíciumkarbid



cikkszám	EAN	leírás	szemcse	szélesség	hossz	csomagolás
8467000	...406708	öntapadó csiszolórácscok (5 db)	80, 120, 220	115 mm	230 mm	kartonlap

Csiszolórácscok 115 x 280 mm



- gép: rezgőcsiszoló, kézi csiszolók
- gipszkartonlapok, fa, festék
- magas minőségű csiszolótest
- gyantakötésű
- akár négyszer olyan tartós, mint a sima csiszolópapír
- ideális teljesítmény az erősen szennyezett felületeken
- a nyitott hálós szerkezet lehetővé teszi az optimális elszívást minden elszívóval felszerelt gép esetén
- anyag: szilíciumkarbid
- a következő típusokhoz: 4056000, 8722000

cikkszám	EAN	leírás	szemcse	szélesség	hossz	csomagolás
1996000	...199606	csiszolórácscok (2 db)	120	115 mm	280 mm	kartonlap
1988000	...198807	csiszolórácscok (2 db)	220	115 mm	280 mm	kartonlap
8406600	...840669	csiszolórácscok (4 db)	120, 220	115 mm	280 mm	kartonlap

6.4 Csiszolóeszközök

Delta- / Multicsiszoló

Tépőzáras csiszolólapok sarokméret 95 mm

- gép: delta- / multicsiszoló



cikkszám	EAN 4006885...	leírás	változat	a következő típusokhoz:	sarokméret	csomagolás
1830000	...183001	1 tépőzáras csiszolólap	edzett kivétel, furatokkal	Bosch GDA 280 E, Bosch PDA 180/E, Bosch PDA 240 E	95 mm	kartonlap

Tépőzáras csiszolólapok korund sarokméret 95 mm

a következő típusokhoz: Black & Decker, Bosch, Casals, Einhell, Festool, HAAGER, KRAFTRONIC, Makita, Metabo, Skil



- gép: delta- / multicsiszoló
- fa, fémek
- gyantakötésű
- szálerősítésű
- anyag: korund



cikkszám	EAN 4006885...	leírás	szemcse	sarokméret	csomagolás
8403000	...840300	tépőzáras csiszolólapok (15 db)	60, 80, 120	95 mm	betétlappal zsugorfóliázott



- gép: delta- / multicsiszoló
- fa, fémek
- hosszú élettartam
- gyantakötésű
- szálerősítésű
- anyag: korund



cikkszám	EAN 4006885...	leírás	szemcse	sarokméret	csomagolás
1850000	...185005	tépőzáras csiszolólapok (5 db)	40	95 mm	kartonlap
1850100	...185012	tépőzáras csiszolólapok (25 db)	40	95 mm	betétlappal zsugorfóliázott
1851000	...185104	tépőzáras csiszolólapok (5 db)	60	95 mm	kartonlap
1851100	...185111	tépőzáras csiszolólapok (25 db)	60	95 mm	betétlappal zsugorfóliázott
1852000	...185203	tépőzáras csiszolólapok (5 db)	80	95 mm	kartonlap
1852100	...185210	tépőzáras csiszolólapok (25 db)	80	95 mm	betétlappal zsugorfóliázott



6.4 Csiszolóeszközök



cikkszám	EAN 4006885...	leírás	szemcse	sarokméret	csomagolás
1853000	...185302	tépőzáras csiszolólapok (5 db)	120	95 mm	kartonlap
1853100	...185319	tépőzáras csiszolólapok (25 db)	120	95 mm	betétlappal zsugorfóliázott
1826000	...182608	tépőzáras csiszolólapok (5 db)	180	95 mm	kartonlap
1854000	...185401	tépőzáras csiszolólapok (5 db)	240	95 mm	kartonlap
1866000	...186606	tépőzáras csiszolólapok (20 db)	40, 60, 80, 120, 180	95 mm	betétlappal zsugorfóliázott
1857000	...185708	tépőzáras csiszolólapok (20 db)	60, 120, 240	95 mm	kartonlap
1865100	...186514	tépőzáras csiszolólapok (25 db)	60, 80, 120	95 mm	kartonlap

Tépőzáras csiszolólapok festék/lakk sarokméret 95 mm

a következő típusokhoz: Black & Decker, Bosch, Casals, Einhell, Festool, HAAGER, KRAFTRONIC, Makita, Metabo, Skil



- gép: delta- / multicsiszoló
- lakkozott felületek, fémek, műanyagok
- csökkenti a csiszolószemcsék eltömődését festék, lakk vagy glett csiszolásakor
- akár négyszer olyan tartós, mint a sima csiszolópapír
- különleges felületi bevonat



cikkszám	EAN 4006885...	leírás	szemcse	sarokméret	csomagolás
1160000	...116009	tépőzáras csiszolólapok (5 db)	40	95 mm	kartonlap
1161000	...116108	tépőzáras csiszolólapok (5 db)	60	95 mm	kartonlap
1162000	...116207	tépőzáras csiszolólapok (5 db)	80	95 mm	kartonlap
1163000	...116306	tépőzáras csiszolólapok (5 db)	120	95 mm	kartonlap
1167000	...116702	tépőzáras csiszolólapok (5 db)	180	95 mm	kartonlap

6.4 Csiszolóeszközök

Öntapadó csiszolórácsok sarokméret 95 mm

a következő típusokhoz: AEG, ayce, Black & Decker, Bosch, Casals, CRAFTSMAN, DeWalt, DEXTER, DREMEL, Einhell, Fein, Festool, HAAGER, KRAFTRONIC, Mac Allister, Makita, Mastercraft, Metabo, Milwaukee, Passat, PorterCable, Rockwell, RYOBI, Skil, Stanley, wolcraft, Worx



- gép: deltacsiszolók és kézi deltacsiszolók 5884000
- gipszkartonlapokhoz, fa, festék
- magas minőségű csiszolótest
- gyantakötésű
- akár négyszer olyan tartós, mint a sima csiszolópapír
- ideális teljesítmény az erősen szennyezett felületeken
- a nyitott hálós szerkezet lehetővé teszi az optimális elszívást minden elszívóval felszerelt gép esetén
- tépőzáras rögzítéssel a csiszolópapír egyszerű cseréjéhez
- anyag: szilíciumkarbid
- a következő típusokhoz: 5884000



cikkszám	EAN	leírás	szemcse	sarokméret	csomagolás
8469000	4006885... ...846906	öntapadó csiszolórácsok (5 db)	80, 120, 220	95 mm	kartonlap

Tépőzáras csiszolólapok korund sarokméret 105 mm

a következő típusokhoz: AEG, Kress



- gép: delta- / multicsiszoló
- fa, fémek
- hosszú élettartam
- gyantakötésű
- szálerősítésű
- anyag: korund



cikkszám	EAN	leírás	szemcse	sarokméret	csomagolás
1780000	4006885... ...178007	tépőzáras csiszolólapok (5 db)	40	105 mm	kartonlap
1781000	...178106	tépőzáras csiszolólapok (5 db)	60	105 mm	kartonlap
1782000	...178205	tépőzáras csiszolólapok (5 db)	80	105 mm	kartonlap
1783000	...178304	tépőzáras csiszolólapok (5 db)	120	105 mm	kartonlap
1787000	...178700	tépőzáras csiszolólapok (20 db)	60, 120, 240	105 mm	kartonlap

6.4 Csiszolóeszközök

2 db-os tépőzáras csiszolólap-készlet: delta-csiszolólap 95 mm + kiegészítő csiszolólap korund

a következő típusokhoz: Bosch, Bosch, Bosch, Bosch, Bosch, Bosch Prio, Bosch PSM 160 A, Bosch Ventaro, Einhell HES 160, Güde GTKS 315 315 30 3, KRAFTRONIC, KRAFTRONIC, Metabo FMS 200 Intec, Skil Octo



- gép: delta- / multicsiszoló
- fa, fémek
- hosszú élettartam
- gyantakötésű
- szálerősítésű
- anyag: korund



cikkszám	EAN 4006885...	leírás	szemcse	sarokméret	csomagolás
1811000	...181106	tépőzáras csiszolólapok (10 db)	40	95 mm	kartonlap
1812000	...181205	tépőzáras csiszolólapok (10 db)	60	95 mm	kartonlap
1813000	...181304	tépőzáras csiszolólapok (10 db)	80	95 mm	kartonlap
1814000	...181403	tépőzáras csiszolólapok (10 db)	120	95 mm	kartonlap
5619000	...561908	tépőzáras csiszolólapok (10 db)	180	95 mm	kartonlap
5620000	...562004	tépőzáras csiszolólapok (10 db)	240	95 mm	kartonlap
3118000	...311800	tépőzáras csiszolólapok (15 db)	40, 80, 120	95 mm	kartonlap

2 db-os tépőzáras csiszolólap-készlet: delta-csiszolólap 95 mm + kiegészítő csiszolólap festék/lakk

a következő típusokhoz: Bosch, Bosch, Bosch, Bosch, Bosch, Bosch Prio, Bosch PSM 160 A, Bosch Ventaro, Einhell HES 160, Güde GTKS 315 315 30 3, KRAFTRONIC, KRAFTRONIC, Metabo FMS 200 Intec, Skil Octo

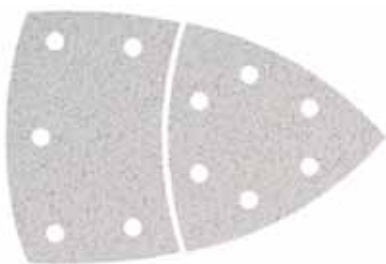

- gép: delta- / multicsiszoló
- lakkozott felületek, fémek, műanyagok
- csökkenti a csiszolószemcsék eltömődését festék, lakk vagy glett csiszolásakor
- akár négyszer olyan tartós, mint a sima csiszolópapír
- különleges felületi bevonat



cikkszám	EAN 4006885...	leírás	szemcse	sarokméret	csomagolás
1125000	...112506	tépőzáras csiszolólapok (10 db)	40	95 mm	kartonlap
1127000	...112704	tépőzáras csiszolólapok (10 db)	80	95 mm	kartonlap
1128000	...112803	tépőzáras csiszolólapok (10 db)	120	95 mm	kartonlap
1129000	...112902	tépőzáras csiszolólapok (10 db)	180	95 mm	kartonlap
1189000	...118904	tépőzáras csiszolólapok (15 db)	40, 80, 120	95 mm	kartonlap

6.4 Csiszolóeszközök

Tépőzáras csiszolólapok korund 96 x 136 mm

a következő típusokhoz: Black & Decker KA 1000, Black & Decker KA 150 K, Black & Decker KA 165 GT, Black & Decker KA 165 GTK, Black & Decker KA 250 QQS, Black & Decker Sandstorm KA 250 K, Bosch

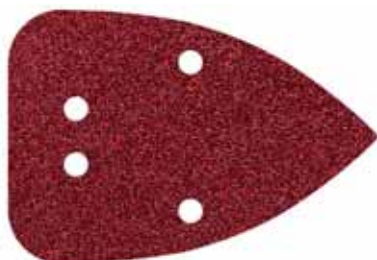

- gép: delta- / multiciszoló
- fa, fémek
- hosszú élettartam
- gyantakötésű
- szálerősítésű
- anyag: korund



cikkszám	EAN 4006885...	leírás	szemcse	szélesség	hossz	csomagolás
1757000	...175709	tépőzáras csiszolólapok (10 db)	80	96 mm	136 mm	kartonlap
1763000	...176300	tépőzáras csiszolólapok (10 db)	120	96 mm	136 mm	kartonlap
1764000	...176409	tépőzáras csiszolólapok (10 db)	240	96 mm	136 mm	kartonlap
1756000	...175600	tépőzáras csiszolólapok (10 db)	80, 120, 240	96 mm	136 mm	kartonlap

Tépőzáras csiszolólapok korund 98 x 139 mm

a következő típusokhoz: ayce, RYOBI CCC-1801M, RYOBI ECS-1214N

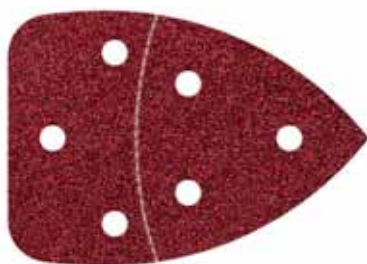

- gép: delta- / multiciszoló
- fa, fémek
- hosszú élettartam
- gyantakötésű
- szálerősítésű
- anyag: korund



cikkszám	EAN 4006885...	leírás	szemcse	szélesség	hossz	csomagolás
3136000	...313606	tépőzáras csiszolólapok (6 db)	40	98 mm	139 mm	kartonlap
3137000	...313705	tépőzáras csiszolólapok (6 db)	80	98 mm	139 mm	kartonlap
3138000	...313804	tépőzáras csiszolólapok (6 db)	120	98 mm	139 mm	kartonlap
3139000	...313903	tépőzáras csiszolólapok (6 db)	180	98 mm	139 mm	kartonlap

6.4 Csiszolóeszközök

Tépőzáras csiszolólapok korund 107 x 142 mm

a következő típusokhoz: Black & Decker KA 270 LDK, Black & Decker KA210, Black & Decker KA210E, Black & Decker KA220, Black & Decker KA220E, Black & Decker KA220G, Black & Decker KA260GTK, Black & Decker KA270GT, Black & Decker KA270GTK, Black & Decker Sandstorm KA 250 K, RYOBI EMS 180 RV

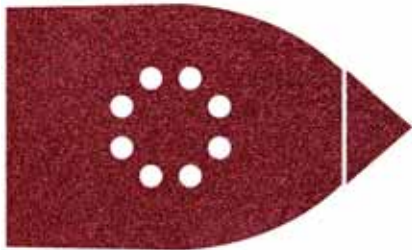

- gép: delta- / multicsiszoló
- fa, fémek
- hosszú élettartam
- gyantakötésű
- szálerősítésű
- anyag: korund
- tartalmaz: csúcsok (18 db)



cikkszám	EAN 4006885...	leírás	szemcse	szélesség	hossz	csomagolás
1790000	...179004	tépőzáras csiszolólapok (6 db)	40	107 mm	142 mm	kartonlap
1791000	...179103	tépőzáras csiszolólapok (6 db)	60	107 mm	142 mm	kartonlap
1792000	...179202	tépőzáras csiszolólapok (6 db)	80	107 mm	142 mm	kartonlap
1793000	...179301	tépőzáras csiszolólapok (6 db)	120	107 mm	142 mm	kartonlap
1794000	...179400	tépőzáras csiszolólapok (6 db)	180	107 mm	142 mm	kartonlap
5621000	...562103	tépőzáras csiszolólapok (6 db)	240	107 mm	142 mm	kartonlap
1760000	...176003	tépőzáras csiszolólapok (6 db)	80, 120, 240	107 mm	142 mm	kartonlap

Tépőzáras csiszolólapok korund 107 x 175 mm

a következő típusokhoz: Black & Decker KA 270 LDK, Black & Decker KA210, Black & Decker KA210E, Black & Decker KA220, Black & Decker KA220E, Black & Decker KA220G, Black & Decker KA260GTK, Black & Decker KA270GT, Black & Decker KA270GT, Black & Decker KA270GT, Black & Decker KA270GT, Black & Decker KA270GTK, Black & Decker Sandstorm KA 250 K, Einhell HES 160

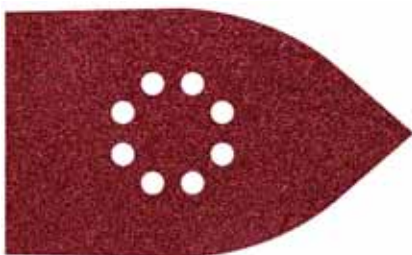

- gép: delta- / multicsiszoló
- fa, fémek
- hosszú élettartam
- gyantakötésű
- szálerősítésű
- anyag: korund



cikkszám	EAN 4006885...	leírás	szemcse	szélesség	hossz	csomagolás
1755000	...175501	tépőzáras csiszolólapok (10 db)	80, 120, 240	107 mm	175 mm	betétlappal zsugorfóliázott

6.4 Csiszolóeszközök

Öntapadó csiszolórácsok 107 x 175 mm

a következő típusokhoz: Black & Decker, Einhell



- gép: delta- / multicsiszoló
- gipszkartonlapokhoz, fa, festék
- magas minőségű csiszolótest
- gyantakötésű
- akár négyszer olyan tartós, mint a sima csiszolópapír
- ideális teljesítmény az erősen szennyezett felületeken
- a nyitott hálós szerkezet lehetővé teszi az optimális elszívást minden elszívóval felszerelt gép esetén
- tépőzáras rögzítéssel a csiszolópapír egyszerű cseréjéhez
- anyag: szilíciumkarbid



cikkszám	EAN	leírás	szemcse	szélesség	hossz	csomagolás
8465000	4006885... ...846500	öntapadó csiszolórácsok (5 db)	80, 120, 220	107 mm	175 mm	kartonlap

Öntapadó csiszolórácsok 290 x 250 mm

a következő típusokhoz: Feider FPEP1200CPC, Flex WSE 7 Vario Plus, Flex WST 700 VV Plus, Menzer TSW 225, Menzer TSW 225 AV, Menzer TSW 225 PRO, PowerPlus POWX0477



- gép: fal- és padlócsiszoló
- gipszkartonlapokhoz, fa, festék
- magas minőségű csiszolótest
- gyantakötésű
- akár négyszer olyan tartós, mint a sima csiszolópapír
- ideális teljesítmény az erősen szennyezett felületeken
- a nyitott hálós szerkezet lehetővé teszi az optimális elszívást minden elszívóval felszerelt gép esetén
- tépőzáras rögzítéssel a csiszolópapír egyszerű cseréjéhez
- anyag: szilíciumkarbid



cikkszám	EAN	leírás	szemcse	méretek	csomagolás
3162000	4006885... ...316201	öntapadó csiszolórácsok (3 db)	120	290 x 250 mm	kartonlap

6.4 Csiszolóeszközök

Sarokcsiszolóhoz

Tépőzáras csiszolótányérok



- gép: sarokcsiszolóhoz
- csomagolás: kartonlap



cikkszám	EAN 4006885...	leírás	Ø	menet	külön tartozék
2281000	...228108	1 tépőzáras csiszolótányér	Ø 115 mm	M 14	2282100, 2283100, 2284100
2285000	...228504	1 tépőzáras csiszolótányér	Ø 125 mm	M 14	2213100, 2214100, 2215100, 2216000, 2217100, 2218100, 2219000, 2225000, 2241100, 2242100, 2243100, 2260000
5618000	...561809	1 tépőzáras csiszolótányér	Ø 180 mm	M 14	5614000, 5615000, 5616000

Csiszolótányérok



- gép: sarokcsiszolóhoz
- kivitel: M14-es peremes anyával
- csomagolás: kartonlap

cikkszám	EAN 4006885...	leírás	Ø	menet	külön tartozék
2450000	...245006	1 csiszolótányér	Ø 115 mm	M 14	2460000, 2461000, 2462000, 2465000, 2476000
2454000	...245402	1 csiszolótányér	Ø 125 mm	M 14	2455000, 2466000, 2467000, 2468000, 2469000
2452000	...245204	1 csiszolótányér	Ø 178 mm	M 14	2470000, 2471000, 2472000, 2475000

6.4 Csiszolóeszközök

Csiszoló-lamellás tányér zirkon-korund



- gép: sarokcsiszolóhoz
- fémfelületek durva előcsiszolásához
- korong üvegszálerezítésű poliészterből
- élettartama többszöröse a csiszoló- és nagyolókorongokénak
- megfelel a következő szabványnak: EN 13743
- anyag: cirkonkorund

cikkszám	EAN 4006885...	leírás	Ø	szemcse	furat	csomagolás
2029000	...202900	1 csiszoló-lamellás tányér	Ø 115 mm	40	Ø 22,2 mm	kartonlap
2029099	...004726	1 csiszoló-lamellás tányér	Ø 115 mm	40	Ø 22,2 mm	ömlesztett
2028000	...202801	1 csiszoló-lamellás tányér	Ø 115 mm	60	Ø 22,2 mm	kartonlap
2028099	...004719	1 csiszoló-lamellás tányér	Ø 115 mm	60	Ø 22,2 mm	ömlesztett
2027000	...202702	1 csiszoló-lamellás tányér	Ø 115 mm	80	Ø 22,2 mm	kartonlap
2027099	...004702	1 csiszoló-lamellás tányér	Ø 115 mm	80	Ø 22,2 mm	ömlesztett
2015000	...201507	1 csiszoló-lamellás tányér	Ø 125 mm	40	Ø 22,2 mm	kartonlap
2016000	...201606	1 csiszoló-lamellás tányér	Ø 125 mm	60	Ø 22,2 mm	kartonlap
2017000	...201705	1 csiszoló-lamellás tányér	Ø 125 mm	80	Ø 22,2 mm	kartonlap



- gép: sarokcsiszolóhoz
- fémfelületek durva előcsiszolásához
- korong üvegszálerezítésű poliészterből
- hosszú élettartam
- megfelel a következő szabványnak: EN 13743
- anyag: cirkonkorund
- csomagolás: ömlesztett



cikkszám	EAN 4006885...	leírás	Ø	szemcse	furat
5650000	...565005	1 csiszoló-lamellás tányér	Ø 115 mm	40	Ø 22,2 mm
5651000	...565104	1 csiszoló-lamellás tányér	Ø 115 mm	60	Ø 22,2 mm
5652000	...565203	1 csiszoló-lamellás tányér	Ø 115 mm	80	Ø 22,2 mm
5653000	...565302	1 csiszoló-lamellás tányér	Ø 125 mm	40	Ø 22,2 mm
5654000	...565401	1 csiszoló-lamellás tányér	Ø 125 mm	60	Ø 22,2 mm
5655000	...565500	1 csiszoló-lamellás tányér	Ø 125 mm	80	Ø 22,2 mm

6.4 Csiszolóeszközök

Csiszoló-lamellás tányér korund



- gép: sarokcsiszolóhoz
- fémfelületek durva előcsiszolásához
- korong üvegszálerősítésű poliészterből
- megfelel a következő szabványnak: EN 13743
- anyag: korund
- csomagolás: ömlesztett

cikkszám	EAN 4006885...	leírás	Ø	szemcse	furat
8426000	...842601	1 csiszoló-lamellás tányér	Ø 115 mm	40	Ø 22,2 mm
8425000	...842502	1 csiszoló-lamellás tányér	Ø 125 mm	40	Ø 22,2 mm

Filc/gyapjú lamellás csiszolókorong



- gép: sarokcsiszolóhoz
- polírozáshoz
- politúrok és polírpaszták feldolgozásához (pl. 2134000 cikkszám)
- nemesacél, acél, alumínium, színesfémek
- megfelel a következő szabványnak: EN 13743
- anyag: Filc
- csomagolás: ömlesztett

cikkszám	EAN 4006885...	leírás	Ø	furat
8424099	...010291	1 Lamellás csiszolókorong filccel	Ø 115 mm	Ø 22,2 mm



- gép: sarokcsiszolóhoz
- durva gyapjúval a lecsiszoláshoz és rozsdátlanításhoz
- gyors és gondos tisztítás
- nemesacél, acél, alumínium, színesfémek
- megfelel a következő szabványnak: EN 13743
- anyag: egy innovatív és nagy hatékonyságú csiszoló polírkorong legyező alakú felépítéssel
- csomagolás: ömlesztett



cikkszám	EAN 4006885...	leírás	Ø	furat
8422099	...010277	1 Lamellás csiszolókorong gyapjúval	Ø 115 mm	Ø 22,2 mm

6.4 Csiszolóeszközök



- gép: sarokcsiszolóhoz
- finom gyapjúval a finomcsiszoláshoz és polírozáshoz
- gyors és gondos tisztítás
- nemesacél, acél, alumínium, színesfémek
- megfelel a következő szabványnak: EN 13743
- anyag: egy innovatív és nagy hatékonyságú csiszoló polírkorong legyező alakú felépítéssel
- csomagolás: ömlesztett

cikkszám	EAN 4006885...	leírás	Ø	furat
8423099	...010284	1 Lamellás csiszolókorong gyapjúval	Ø 115 mm	Ø 22,2 mm
8421099	...842106	1 Lamellás csiszolókorong gyapjúval	Ø 125 mm	Ø 22,2 mm

Tépőzáras csiszolókorongok korund Ø 115 mm



- csiszolótányér Ø 115 mm tapadószövettel
- fa, fém
- hosszú élettartam
- gyantakötésű
- szálerősítésű
- anyag: korund
- csomagolás: kartonlap
- a következő típusokhoz: 2281000



cikkszám	EAN 4006885...	leírás	Ø	szemcse	változat
2282100	...000360	tépőzáras csiszolólapok (5 db)	Ø 115 mm	40	lyuknélküli
2283100	...000377	tépőzáras csiszolólapok (5 db)	Ø 115 mm	80	lyuknélküli
2284100	...000384	tépőzáras csiszolólapok (5 db)	Ø 115 mm	180	lyuknélküli

6.4 Csiszolóeszközök

Rostszálas csiszolókorongok



- idom csiszolótányér
- Fém megmunkálásához
- gyantakötésű
- megfelel a következő szabványnak: EN 13743
- csomagolás: betétlappal zsugorfóliázott

cikkszám	EAN 4006885...	leírás	Ø	szemcse	a következő típusokhoz:
2460000	...246003	rostszálas csiszolókorongok (5 db)	Ø 115 mm	24	2450000
2461000	...246102	rostszálas csiszolókorongok (5 db)	Ø 115 mm	40	2450000
2462000	...246201	rostszálas csiszolókorongok (5 db)	Ø 115 mm	60	2450000
2465000	...246508	rostszálas csiszolókorongok (5 db)	Ø 115 mm	100	2450000
2466000	...246607	rostszálas csiszolókorongok (5 db)	Ø 125 mm	24	2454000
2467000	...246706	rostszálas csiszolókorongok (5 db)	Ø 125 mm	40	2454000
2468000	...246805	rostszálas csiszolókorongok (5 db)	Ø 125 mm	60	2454000
2469000	...246904	rostszálas csiszolókorongok (5 db)	Ø 125 mm	100	2454000
2470000	...247000	rostszálas csiszolókorongok (5 db)	Ø 180 mm	24	2452000
2471000	...247109	rostszálas csiszolókorongok (5 db)	Ø 180 mm	40	2452000
2472000	...247208	rostszálas csiszolókorongok (5 db)	Ø 180 mm	60	2452000
2475000	...247505	rostszálas csiszolókorongok (5 db)	Ø 180 mm	100	2452000
2476000	...247604	rostszálas csiszolókorongok (20 db)	Ø 115 mm	24, 40, 60, 100	2450000
2455000	...245501	rostszálas csiszolókorongok (20 db)	Ø 125 mm	24, 40, 60, 100	2454000

Öntapadó csiszolórácsok Ø 180 mm



- gép: javítócsiszoló, sarokcsiszoló
- tépőzáras csiszolótányér Ø180 mm
- gipszkartonlapokhoz, fa
- akár négyszer olyan tartós, mint a sima csiszolópapír
- ideális teljesítmény az erősen szennyezett felületeken
- a nyitott hálós szerkezet lehetővé teszi az optimális elszívást minden elszívóval felszerelt gép esetén
- tépőzáras rögzítéssel a csiszolópapír egyszerű cseréjéhez
- anyag: szilíciumkarbid
- csomagolás: kartonlap
- a következő típusokhoz: 5618000



cikkszám	EAN 4006885...	leírás	Ø	szemcse
5614000	...561403	öntapadó csiszolórácsok (5 db)	Ø 180 mm	80
5615000	...561502	öntapadó csiszolórácsok (5 db)	Ø 180 mm	120
5616000	...561601	öntapadó csiszolórácsok (5 db)	Ø 180 mm	220

6.4 Csiszolóeszközök

Szortimentek



- gép: sarokcsiszolóhoz
- csomagolás: kartonbliszter

cikkszám	EAN 4006885...	leírás	tartalom	Ø	szemcse
2177000	...217706	1 barkácskészlet	csiszolótányér (1 db)	Ø 115 mm	
			rostszálas csiszolókorongok (5 db)	Ø 115 mm	24, 24, 60, 80, 100
			báránygyapjú polírsapka (1 db)	Ø 140 mm	
			drótkefe (1 db)	Ø 70 mm	

Egyebek



- gép: sarokcsiszolóhoz
- minden nagyfelületű rozsdátlanítási munkához
- hegesztési munkálatok előkészítéséhez
- kő, fémek, nemesacél, fa, lakkok
- gyors, agresszív felületmegmunkálás
- magas minőségű nejlon hordozó szilíciumkarbid szemcsékkel
- nagyoló
- csomagolás: ömlesztett



cikkszám	EAN 4006885...	leírás	Ø	furat
1673000	...167308	1 univerzális tisztító tárcsa	Ø 115 mm	Ø 22,2 mm
1672000	...167209	1 univerzális tisztító tárcsa	Ø 125 mm	Ø 22,2 mm

6.4 Csiszolóeszközök

Fúrógépekhez

Kombinált csiszoló fixoflex



- gép: fúrógépekhez
- a csiszolóanyag optimális illesztése a munkadarabhoz
- rezgés nélküli karcmentes csiszolást tesz lehetővé
- kivitel: tépőzárrögzítéssel
- csomagolás: dupla bliszterkarton
- külön tartozék: 2208000, 2213100, 2214100, 2215100, 2216000, 2217100, 2218100, 2219000, 2224000, 2225000, 2241100, 2242100, 2243100, 2249000, 2260000, 3169000, 8464000



cikkszám	EAN	leírás	∅	tengely
2211000	4006885... ...221109	1 fixoflex - kombinált csiszoló	∅ 125 mm	∅ 8 mm

Tépőzárás csiszolótányérok ∅ 125 mm



- gép: fúrógépekhez
- kivitel: tépőzárrögzítésű felület
- csomagolás: kartonlap
- külön tartozék: 2208000, 2213100, 2214100, 2215100, 2216000, 2217100, 2218100, 2219000, 2224000, 2225000, 2241100, 2242100, 2243100, 2249000, 2260000, 3169000, 8464000



cikkszám	EAN	leírás	∅	tengely	tengely
2223000	4006885... ...222304	1 tépőzárás csiszolótányér	∅ 125 mm	hengeres tengely	∅ 8 mm

6.4 Csiszolóeszközök

Tépőzáras csiszolókorongok korund \varnothing 125 mm

- csiszolótányér \varnothing 125 mm tapadószövettel
- fa, festék, fém
- hosszú élettartam
- gyantakötésű
- szálerősítésű
- anyag: korund
- csomagolás: kartonlap
- a következő típusokhoz: 2211000, 2223000, 2285000



cikkszám	EAN 4006885...	leírás	\varnothing	szemcse	változat
2241100	...224117	tépőzáras csiszolólapok (5 db)	\varnothing 125 mm	40	lyuknélküli
2213100	...000339	tépőzáras csiszolólapok (5 db)	\varnothing 125 mm	60	lyuknélküli
2214100	...000346	tépőzáras csiszolólapok (5 db)	\varnothing 125 mm	80	lyuknélküli
2242100	...224216	tépőzáras csiszolólapok (5 db)	\varnothing 125 mm	120	lyuknélküli
2243100	...224315	tépőzáras csiszolólapok (5 db)	\varnothing 125 mm	180	lyuknélküli
2215100	...000353	tépőzáras csiszolólapok (5 db)	\varnothing 125 mm	240	lyuknélküli
2260000	...226005	tépőzáras csiszolólapok (12 db)	\varnothing 125 mm	40, 80, 240	lyuknélküli
2216000	...221604	tépőzáras csiszolólapok (5 db)	\varnothing 125 mm	60, 80, 240	lyuknélküli

Tépőzáras csiszolókorongok nedves/száraz \varnothing 125 mm

- csiszolótányér \varnothing 125 mm tapadószövettel
- barázdamentes nedves/száraz csiszolóshoz
- fémek, lakkok, bevonat, műanyagok
- vízálló
- nagyon hajlékony
- csomagolás: kartonlap
- a következő típusokhoz: 2211000, 2223000, 2285000



cikkszám	EAN 4006885...	leírás	\varnothing		szemcse	változat
2217100	...221710	tépőzáras csiszolólapok (5 db)	\varnothing 125 mm	nedves/száraz	280	lyuknélküli
2218100	...221819	tépőzáras csiszolólapok (5 db)	\varnothing 125 mm	nedves/száraz	400	lyuknélküli

6.4 Csiszolóeszközök

Tépőzáras csiszolólapok szilíciumkarbid \varnothing 125 mm

- csiszolótányér \varnothing 125 mm tapadószövettel
- fa, festék, kő
- hosszú élettartam
- nagyoló
- gyantakötésű
- szálerősítésű
- anyag: szilíciumkarbid
- csomagolás: kartonlap
- a következő típusokhoz: 2211000, 2223000, 2285000



cikkszám	EAN	leírás	\varnothing	szemcse	változat
2225000	4006885... ...222502	tépőzáras csiszolólapok (5 db)	\varnothing 125 mm	24	lyuknélküli

Tűzött csiszológapjúk \varnothing 125 mm

- csiszolótányér \varnothing 125 mm tapadószövettel
- száraz és nedves csiszoláshoz
- fémlapok (pl. karosszériák) polírozásához
- csomagolás: kartonlap
- a következő típusokhoz: 2211000, 2223000, 2285000



cikkszám	EAN	leírás	\varnothing	változat
2219000	4006885... ...221901	1 tépőzáras polírozókorong	\varnothing 125 mm	lyuknélküli

6.4 Csiszolóeszközök

Tépőzáras csiszolókorongok korund \varnothing 178 mm

- tányéros csiszolókhöz, tépőzárral, \varnothing 178 mm
- fa, fémek
- kiemelkedő csiszolóteljesítmény
- rendkívül hosszú élettartam
- szálerősítésű
- anyag: korund
- csomagolás: kartonlap



cikkszám	EAN	leírás	\varnothing	szemcse	változat
4756000	...475601	tépőzáras csiszolólapok (2 db)	\varnothing 178 mm	40, 80	lyuknélküli

Csiszolótányérok \varnothing 125 mm

- gép: fűrőgépekhez
- csomagolás: kartonlap
- külön tartozék: 2000000, 2001000, 2002000, 2003000, 2025000

cikkszám	EAN	leírás	\varnothing	tengely
2020000	...202009	1 csiszolótányér	\varnothing 125 mm	\varnothing 8 mm

Csiszolólapok korund \varnothing 125 mm

- csiszolótányér \varnothing 125 mm
- fa
- anyag: korund
- csomagolás: kartonlap
- a következő típusokhoz: 2020000

cikkszám	EAN	leírás	\varnothing	szemcse
2001000	...200104	csiszolókorongok (10 db)	\varnothing 125 mm	40
2002000	...200203	csiszolókorongok (10 db)	\varnothing 125 mm	80
2003000	...200302	csiszolókorongok (10 db)	\varnothing 125 mm	120
2000000	...200005	csiszolókorongok (10 db)	\varnothing 125 mm	40, 80, 120

6.4 Csiszolóeszközök

Legyező csiszolók



- gép: fúrógépekhez
- fa, műanyagok, fémek, stb.
- csomagolás: kartonlap

cikkszám	EAN 4006885...	leírás	Ø	tengely	szemcse	csiszolótest magassága
2037000	...203709	1 legyező csiszoló	Ø 20 mm	Ø 6 mm	120	20 mm
2036000	...203600	1 legyező csiszoló	Ø 50 mm	Ø 6 mm	80	20 mm
2035000	...203501	1 legyező csiszoló	Ø 60 mm	Ø 6 mm	150	40 mm
2033000	...203303	1 legyező csiszoló	Ø 80 mm	Ø 6 mm	60	30 mm
2034000	...203402	1 legyező csiszoló	Ø 80 mm	Ø 6 mm	80	40 mm



- gép: fúrógépekhez
- fa, műanyagok, fémek, stb.
- csomagolás: kartonlap

cikkszám	EAN 4006885...	leírás	Ø	tengely	szemcse	csiszolótest magassága
2032000	...203204	1 csiszoló mop	Ø 50 mm	Ø 6 mm	150	25 mm

Egyebek

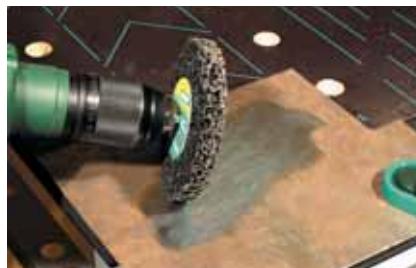

- gép: fúrógépekhez
- minden nagyfelületű rozsdátlanítási munkához
- kő, fémek, nemesacél, fa, lakkok
- gyors, agresszív felületmunkálás
- nagy eltávolítóképesség az anyag károsítása nélkül
- csomagolás: kartonlap

cikkszám	EAN 4006885...	leírás	Ø	tengely	csiszolótest magassága
1674000	...167407	1 univerzális tisztító tárcsa	Ø 100 mm	Ø 6 mm	13 mm

6.4 Csiszolóeszközök



- gép: fúrógépekhez
- fa, műanyagok, fémek, stb.
- tartalmaz: csiszolószalagok, szemcseméret 80, 150 (2 db)
- csomagolás: kartonlap
- külön tartozék: 2039000



cikkszám	EAN	leírás	∅	tengely	csiszolótest magassága
2038000	4006885... ...203808	1 csiszolóhenger	∅ 45 mm	∅ 6 mm	30 mm



- csiszolóhenger ∅ 45 mm
- fa, műanyagok, fémek, stb.
- csomagolás: kartonlap
- a következő típusokhoz: 2038000, 2521000



cikkszám	EAN	leírás	∅	szemcse
2039000	4006885... ...203907	csiszolószalagok (3 db)	∅ 45 mm	50, 80, 150



- gép: fúrógépekhez
- fa, műanyagok, fémek, stb.
- tartalmaz: csiszolószalag, szemcseméret 80 (1 db)
- csomagolás: kartonlap
- külön tartozék: 2246000

cikkszám	EAN	leírás	∅	tengely	csiszolótest magassága
2245000	4006885... ...224506	1 csiszolódob	∅ 75 mm	∅ 8 mm	80 mm



- csiszolódob ∅ 75 x 80 mm
- fa, műanyagok, fémek, stb.
- csomagolás: kartonlap
- a következő típusokhoz: 2245000

cikkszám	EAN	leírás	∅	szemcse
2246000	4006885... ...224605	csiszolószalagok (2 db)	∅ 75 mm	80, 150

Kézi csiszolás

Univerzális csiszoló



- csiszolólap 93 x 230 mm
- Általános használatra
- sík és derékszögű felületekhez
- kétkomponensű markolat az erőteljes, de nem fárasztó munkához
- csomagolás: kartonlap

cikkszám	EAN	leírás
5890000	4006885... ...589001	1 univerzális csiszoló

Felületcsiszoló



- csiszolókorong-rögzítés \varnothing 125 mm
- gyors csiszoláshoz
- nagyoló
- kétkomponensű markolat az erőteljes, de nem fárasztó munkához
- tépőzáras rögzítéssel a csiszolópapír egyszerű cseréjéhez
- csomagolás: kartonlap
- külön tartozék: 2208000, 2224000, 2249000, 3169000, 5866000, 5876000, 5877000, 8464000



cikkszám	EAN	leírás	\varnothing
5894000	4006885... ...589407	1 felületcsiszoló	\varnothing 125 mm

6.4 Csiszolóeszközök

Tépőzáras csiszolókorongok korund \varnothing 125 mm

- fa, fémek
- hosszú élettartam
- gyantakötésű
- szálerősítésű
- anyag: korund
- a következő típusokhoz: 5894000



cikkszám	EAN 4006885...	leírás	\varnothing	szemcse	csomagolás
5866000	...586611	tépőzáras csiszolólapok (5 db)	\varnothing 125 mm	40, 60	kartonlap
5867000	...586703	tépőzáras csiszolólapok (5 db)	\varnothing 125 mm	80, 120	kartonlap

Polírozóeszközök



- politúrok és viaszok felviteléhez
- velúrborítású hátoldal
- tépőzárrögítésű felület
- a következő típusokhoz: 5894000



cikkszám	EAN 4006885...	leírás	\varnothing	csomagolás
5876000	...587601	1 tépőzáras polírozószivacs	\varnothing 125 mm	kartonlap



- lakkok, színesfémek és krómácel felületek felfényezéséhez és magas fényűre polírozásához
- velúrborítású hátoldal
- tépőzárrögítésű felület
- a következő típusokhoz: 5894000



cikkszám	EAN 4006885...	leírás	\varnothing	csomagolás
5877000	...587700	1 tépőzáras báránypapíru polírozósapka	\varnothing 125 mm	kartonlap

6.4 Csiszolóeszközök

Kézi deltacsiszoló



- csiszolópapír-rögzítés 95 mm
- finom kialakítású felületekre
- nehezen hozzáférhető sarkokhoz és finomcsiszoláshoz
- kétkomponensű markolat az erőteljes, de nem fárasztó munkához
- tépőzáras rögzítéssel a csiszolópapír egyszerű cseréjéhez
- csomagolás: kartonlap
- külön tartozék: 5885000, 5886000, 8469000



cikkszám	EAN	leírás	sarokméret
5884000	...588400	1 kézi deltacsiszoló	95 mm

Tépőzáras csiszolólapok korund sarokméret 95 mm



- fa, fémek
- hosszú élettartam
- gyantakötésű
- szálérősítésű
- anyag: korund
- a következő típusokhoz: 3944000, 3996000, 4247000, 5884000



cikkszám	EAN	leírás	szemcse	sarokméret	csomagolás
5885000	...588509	tépőzáras csiszolólapok (5 db)	40, 60	95 mm	kartonlap
5886000	...588608	tépőzáras csiszolólapok (5 db)	80, 120	95 mm	kartonlap

kézi csiszoló



- csiszolólap 93 x 230 mm
- csomagolás: címke

cikkszám	EAN	leírás	méretek
2891000	...289109	1 kézi csiszoló	160 x 85 x 45 mm

6.4 Csiszolóeszközök



- anyag: parafa
- csomagolás: kartonlap

cikkszám	EAN	leírás	méret
2896000	4006885... ...289604	1 csiszolótuskó	123 x 67 x 35 mm



- strapabíró kivitel
- anyag: műanyag
- csomagolás: címke

cikkszám	EAN	leírás	méret
2897000	4006885... ...289703	1 csiszolótuskó	130 x 70 x 32 mm



- tartalom:
csiszolótuskó, műanyag, 130 x 70 mm (1 db)
csiszoló lapok, 70 x 210 mm, 10 x a 40, 60, 80, 100, 120 szemcseméretűekből (50 db)
- csomagolás: betétlappal zsugorfóliázott

cikkszám	EAN	leírás	méret
2898000	4006885... ...289802	1 kézi csiszoló készlet 51 darabos	130 x 70 x 32 mm



- tartalom:
kézi csiszoló, 160 x 85 x 45 mm (1 db)
csiszoló lapok, 93 x 230 mm, 10 x a 60, 80, 120, 180 szemcseméretűekből (40 db)
- csomagolás: betétlappal zsugorfóliázott

cikkszám	EAN	leírás	méret
2877000	4006885... ...287709	1 kézi csiszoló készlet 41 darabos	



- kemény oldal felületek csiszolásához
- puha oldal a kontúrcsiszoláshoz
- tépőzáras rögzítéssel a csiszolópapír egyszerű cseréjéhez
- tartalom:
kézi csiszoló, habanyag, tépőzárral két oldalon, kettős tisztítófelület – puha és kemény, 125 x 70 x 35 mm (1 db)
tépőzáras csiszolólap, korundszemcse 60, 80, 120, tépőzárral, fa, acéllemezek, műanyagok, 125 x 70 mm (3 db)
- csomagolás: kartonlap
- külön tartozék: 2960000, 2961000, 2962000



cikkszám	EAN	leírás	méret
2892000	4006885... ...289208	1 kézi csiszoló készlet	125 x 70 x 35 mm

6.4 Csiszolóeszközök



- wolcraft kézi csiszoló cikkszám: 2892000
- fa, acéllemezek, műanyagok
- kivitel: tépőzárral
- anyag: korund
- csomagolás: kartonlap
- a következő típusokhoz: 2892000



cikkszám	EAN 4006885...	leírás	szemcse	szélesség	hossz
2960000	...296008	tépőzáras csiszolólap (5 db)	60	70 mm	125 mm
2961000	...296107	tépőzáras csiszolólap (5 db)	80	70 mm	125 mm
2962000	...296206	tépőzáras csiszolólap (5 db)	120	70 mm	125 mm

Csiszolótuskók



- univerzálisan alkalmazható a háztartásban, műhelyben és hobbi feladatoknál
- fa, festék/lakk, műanyagok, acéllemezek, karosszériák
- négy oldalán szilícium-karbid bevonattal
- vízálló
- nagyon hajlékony
- csomagolás: felírt szalag

cikkszám	EAN 4006885...	leírás	szemcse	méret
2894000	...289406	1 csiszolótuskó	40, 80	97 x 25 x 67 mm
2899000	...289901	1 csiszolótuskó	80, 120	97 x 25 x 67 mm
8788000	...878808	1 csiszolótuskó	80, 120	97 x 25 x 67 mm



- univerzálisan alkalmazható a háztartásban, műhelyben és hobbi feladatoknál
- különösen alkalmas nehezen hozzáférhető helyek és élek csiszolására
- fa, festék/lakk, műanyagok, acéllemezek, karosszériák
- négy oldalán szilícium-karbid bevonattal
- vízálló
- nagyon hajlékony
- csomagolás: felírt szalag

cikkszám	EAN 4006885...	leírás	szemcse	méret
2778000	...277809	1 csiszolótuskó	60	100 x 25 x 90 mm
2779000	...277908	1 csiszolótuskó	120	100 x 25 x 90 mm

6.4 Csiszolóeszközök



- éles csempesarkok töréséhez a csempe illesztését követően
- anyag: gyémánt bevonatú
- csomagolás: kartonlap

cikkszám	EAN	leírás	szemcse	méret
2887000	4006885... ...288706	1 csiszolótuskó	120	90 x 55 mm

Csiszolószivacsok



- ideális kontúrcsiszoláshoz
- fa, festék/lakk, műanyagok, acéllemez, karosszériák, üveg
- csomagolás: kartonlap

cikkszám	EAN	leírás	szemcse	méret
2895000	4006885... ...289505	csiszolószivacsok (3 db)	60, 120, 180	125 x 100 x 10 mm



- ideális kontúrcsiszoláshoz
- fa, festék/lakk, műanyagok, acéllemez, karosszériák, üveg
- csomagolás: feliratos szalag

cikkszám	EAN	leírás	szemcse	méret
8789000	4006885... ...878907	1 csiszolószivacs	60	125 x 100 x 10 mm
8790000	4006885... ...879003	1 csiszolószivacs	120	125 x 100 x 10 mm

6.4 Csiszolóeszközök

Csiszolófilc



- nemesacél, acél, alumínium és nemvas fémek csiszolásához, rozsdátlanításához és polírozásához
- fa csiszolásához
- innovatív és hatékony csiszológypjú
- gyors és gondos tisztítás
- optimálisan illeszkedik a munkadarab alakjához
- szárazon és nedvesen is használható
- csomagolás: kartonlap



cikkszám	EAN 4006885...	leírás	kivitel	szemcse	méreték
5898000	...589803	Csiszolófilc-lapok (2 db)	durva	280	150 x 230 mm
5899000	...589902	Csiszolófilc-lapok (2 db)	közepes	360	150 x 230 mm
5900000	...590007	Csiszolófilc-lapok (2 db)	finom	800	150 x 230 mm

Tépőzáras csiszolópapír tekercsek 4 m



- gyors és kényelmes csiszolópapírcsere
- anyag: korund
- csomagolás: felírt szalag



cikkszám	EAN 4006885...	leírás	szemcse	szélesség	hossz
5810000	...581005	1 tépőzáras csiszolópapír tekercs	60	93 mm	4 m
5811000	...581104	1 tépőzáras csiszolópapír tekercs	80	93 mm	4 m
5812000	...581203	1 tépőzáras csiszolópapír tekercs	120	93 mm	4 m
5813000	...581302	1 tépőzáras csiszolópapír tekercs	180	93 mm	4 m
1739000	...173903	1 tépőzáras csiszolópapír tekercs	60	115 mm	4 m
1740000	...174009	1 tépőzáras csiszolópapír tekercs	80	115 mm	4 m
1741000	...174108	1 tépőzáras csiszolópapír tekercs	120	115 mm	4 m
1742000	...174207	1 tépőzáras csiszolópapír tekercs	180	115 mm	4 m

6.4 Csiszolóeszközök

Csiszolópapír tekercsek nedves/száraz 3 m



- barázdamentes nedves/száraz csiszoláshoz
- fémek, lakkok, bevonat, műanyagok
- anyag: szilíciumkarbid
- csomagolás: feliratos szalag

cikkszám	EAN 4006885...	leírás	szemcse	szélesség	hossz
5814000	...581401	1 csiszolópapír tekercs nedves/száraz	280	115 mm	3 m
5815000	...581500	1 csiszolópapír tekercs nedves/száraz	320	115 mm	3 m
5816000	...581609	1 csiszolópapír tekercs nedves/száraz	400	115 mm	3 m
5817000	...581708	1 csiszolópapír tekercs nedves/száraz	600	115 mm	3 m
5818000	...581807	1 csiszolópapír tekercs nedves/száraz	1000	115 mm	3 m

Csiszolópapír tekercsek 5 m



- anyag: korund
- csomagolás: feliratos szalag

cikkszám	EAN 4006885...	leírás	szemcse	szélesség	hossz
3170000	...317000	1 csiszolópapír tekercs	40	93 mm	5 m
3171000	...317109	1 csiszolópapír tekercs	60	93 mm	5 m
3172000	...317208	1 csiszolópapír tekercs	80	93 mm	5 m
3173000	...317307	1 csiszolópapír tekercs	100	93 mm	5 m
3174000	...317406	1 csiszolópapír tekercs	120	93 mm	5 m
3175000	...317505	1 csiszolópapír tekercs	180	93 mm	5 m
3176000	...317604	1 csiszolópapír tekercs	240	93 mm	5 m
1770000	...177000	1 csiszolópapír tekercs	40	115 mm	5 m
1771000	...177109	1 csiszolópapír tekercs	60	115 mm	5 m
1772000	...177208	1 csiszolópapír tekercs	80	115 mm	5 m
1773000	...177307	1 csiszolópapír tekercs	100	115 mm	5 m
1774000	...177406	1 csiszolópapír tekercs	120	115 mm	5 m
1775000	...177505	1 csiszolópapír tekercs	180	115 mm	5 m
1776000	...177604	1 csiszolópapír tekercs	240	115 mm	5 m

Csiszolópapír tekercsek 25 m



- anyag: korund
- csomagolás: feliratos szalag



cikkszám	EAN 4006885...	leírás	szemcse	szélesség	hossz
2780000	...278004	1 csiszolópapír tekercs	40	115 mm	25 m
2781000	...278103	1 csiszolópapír tekercs	60	115 mm	25 m
2782000	...278202	1 csiszolópapír tekercs	80	115 mm	25 m
2784000	...278400	1 csiszolópapír tekercs	120	115 mm	25 m
2786000	...278608	1 csiszolópapír tekercs	180	115 mm	25 m

6.4 Csiszolóeszközök

Standard csiszolópapír-lapok



- fa

cikkszám	EAN 4006885...	leírás	szemcse	szélesség	hossz	csomagolás
2850000	...285002	1 standard csiszolópapír-lap	40	230 mm	280 mm	ömlesztett
2851000	...285101	1 standard csiszolópapír-lap	60	230 mm	280 mm	ömlesztett
2852000	...285200	1 standard csiszolópapír-lap	80	230 mm	280 mm	ömlesztett
2853000	...285309	1 standard csiszolópapír-lap	100	230 mm	280 mm	ömlesztett
2854000	...285408	1 standard csiszolópapír-lap	120	230 mm	280 mm	ömlesztett
2856000	...285606	1 standard csiszolópapír-lap	180	230 mm	280 mm	ömlesztett
2858000	...285804	1 standard csiszolópapír-lap	240	230 mm	280 mm	ömlesztett

Szuper csiszolópapír-lapok



- fa, fémek, lakkok, műanyagok
- hajlékony és erős

cikkszám	EAN 4006885...	leírás	szemcse	szélesség	hossz	csomagolás
3141000	...314108	szuper csiszolópapír-lapok (16 db)	40, 80, 120, 240	230 mm	280 mm	kartonlap



- fa, fémek, lakkok, műanyagok
- hosszú élettartam
- hajlékony és erős

cikkszám	EAN 4006885...	leírás	szemcse	szélesség	hossz	csomagolás
2840000	...284005	1 szuper csiszolópapír-lap	40	230 mm	280 mm	ömlesztett
2841000	...284104	1 szuper csiszolópapír-lap	60	230 mm	280 mm	ömlesztett
2842000	...284203	1 szuper csiszolópapír-lap	80	230 mm	280 mm	ömlesztett
2843000	...284302	1 szuper csiszolópapír-lap	100	230 mm	280 mm	ömlesztett
2844000	...284401	1 szuper csiszolópapír-lap	120	230 mm	280 mm	ömlesztett
2846000	...284609	1 szuper csiszolópapír-lap	180	230 mm	280 mm	ömlesztett
2848000	...284807	1 szuper csiszolópapír-lap	240	230 mm	280 mm	ömlesztett
2845000	...284500	1 szuper csiszolópapír-lap	320	230 mm	280 mm	ömlesztett
2849000	...284906	1 szuper csiszolópapír-lap	400	230 mm	280 mm	ömlesztett

6.4 Csiszolóeszközök

Vászonalapú csiszolólapok



magas igények kielégítésére

- fa, fémek, műanyagok
- hosszú élettartam
- hajlékony és erős

cikkszám	EAN 4006885...	leírás	szemcse	szélesség	hossz	csomagolás
2860000	...286009	1 vászonalapú csiszolólap	40	230 mm	280 mm	ömlesztett
2861000	...286108	1 vászonalapú csiszolólap	60	230 mm	280 mm	ömlesztett
2862000	...286207	1 vászonalapú csiszolólap	80	230 mm	280 mm	ömlesztett
2863000	...286306	1 vászonalapú csiszolólap	100	230 mm	280 mm	ömlesztett
2864000	...286405	1 vászonalapú csiszolólap	120	230 mm	280 mm	ömlesztett
2866000	...286603	1 vászonalapú csiszolólap	180	230 mm	280 mm	ömlesztett
2868000	...286801	1 vászonalapú csiszolólap	240	230 mm	280 mm	ömlesztett
2867000	...286702	1 vászonalapú csiszolólap	320	230 mm	280 mm	ömlesztett
2869000	...286900	1 vászonalapú csiszolólap	400	230 mm	280 mm	ömlesztett

Száras-nedves csiszolópapír lapok



- fémek, lakkok, bevonat, műanyagok
- vízálló

cikkszám	EAN 4006885...	leírás	szemcse	szélesség	hossz	csomagolás
2875000	...287501	1 száras-nedves csiszolópapír lap	80	230 mm	280 mm	ömlesztett
2879000	...287907	1 száras-nedves csiszolópapír lap	100	230 mm	280 mm	ömlesztett
2870000	...287006	1 száras-nedves csiszolópapír lap	120	230 mm	280 mm	ömlesztett
2871000	...287105	1 száras-nedves csiszolópapír lap	180	230 mm	280 mm	ömlesztett
2872000	...287204	1 száras-nedves csiszolópapír lap	280	230 mm	280 mm	ömlesztett
2873000	...287303	1 száras-nedves csiszolópapír lap	320	230 mm	280 mm	ömlesztett
2874000	...287402	1 száras-nedves csiszolópapír lap	400	230 mm	280 mm	ömlesztett
2876000	...287600	1 száras-nedves csiszolópapír lap	600	230 mm	280 mm	ömlesztett
2878000	...287808	1 száras-nedves csiszolópapír lap	1000	230 mm	280 mm	ömlesztett
3119000	...311909	száras-nedves csiszolópapír lapok (16 db)	280, 400, 600, 1000	230 mm	280 mm	kartonlap

6.4 Csiszolóeszközök

Csiszolópapírok festékekhez és lakkokhoz



magas igények kielégítésére

- lakkozott felületek, fémek, műanyagok
- csökkenti a csiszolószemcsék eltömődését festék, lakk vagy glett csiszolásakor
- akár négyszer olyan tartós, mint a sima csiszolópapír
- különleges felületi bevonat



cikkszám	EAN 4006885...	leírás	szemcse	szélesség	hossz	csomagolás
6010000	...601000	1 csiszolópapír lap festékhez és lakkhoz	40	230 mm	280 mm	ömlesztett
6011000	...601109	1 csiszolópapír lap festékhez és lakkhoz	60	230 mm	280 mm	ömlesztett
6012000	...601208	1 csiszolópapír lap festékhez és lakkhoz	80	230 mm	280 mm	ömlesztett
6013000	...601307	1 csiszolópapír lap festékhez és lakkhoz	100	230 mm	280 mm	ömlesztett
6014000	...601406	1 csiszolópapír lap festékhez és lakkhoz	120	230 mm	280 mm	ömlesztett
6015000	...601505	1 csiszolópapír lap festékhez és lakkhoz	180	230 mm	280 mm	ömlesztett
6016000	...601604	1 csiszolópapír lap festékhez és lakkhoz	240	230 mm	280 mm	ömlesztett
6017000	...601703	1 csiszolópapír lap festékhez és lakkhoz	320	230 mm	280 mm	ömlesztett
6018000	...601802	1 csiszolópapír lap festékhez és lakkhoz	400	230 mm	280 mm	ömlesztett

Acélgyapot



- csomagolás: feliratos szalag



cikkszám	EAN 4006885...	leírás	finomsági fok	használat	súly
6095000	...609501	1 acélgyapot	000	fa-, fém-, műanyag-, üveg- és köfelületek csiszolásához, polírozásához és tisztításához fa finomtisztításához, a lakk rétegek közti finomcsiszolásához, sárga- és vörösréz magassfényű polírozásához	200 g
6096000	...609600	1 acélgyapot	00	padló, csempék, réz és elkoszolódott fafelületek tisztításához fa finomtisztításához, lakkrétegek mattításához fapadlók utáncsiszolásához	200 g
6097000	...609709	1 acélgyapot	0	padló, csempék, alumínium és elkoszolódott fafelületek tisztításához alapozás, mattított felületek és fapadlók csiszolásához	200 g
6098000	...609808	1 acélgyapot	1	padló, csempék, fém és elkoszolódott fafelületek tisztításához alapozás és fapadlók csiszolásához	200 g

6.4 Csiszolóeszközök

Polírozóeszközök



- gép: Polírozógépek
- lakkok, színesfémek és nemesacél felületek felfényezéséhez és magas fényűre polírozásához csiszoló- és polírpasztákkal
- velúrborítású hátoldal
- csomagolás: műanyagzacskó betétlappal



cikkszám	EAN 4006885...	leírás	Ø
3163000	...316300	1 tépőzáras báránnyapjú polírozósapka	Ø 180 mm



- gép: Polírozógépek
- politúrok és viaszok felviteléhez
- velúrborítású hátoldal
- csomagolás: műanyagzacskó betétlappal



cikkszám	EAN 4006885...	leírás	Ø
3164000	...316409	1 tépőzáras polírozószivacs	Ø 180 mm



- gép: excenter csiszolók és polírozógépek
- csiszolótányér Ø 150 mm tapadószővettel
- lakkok, színesfémek és nemesacél felületek felfényezéséhez és magas fényűre polírozásához csiszoló- és polírpasztákkal
- velúrborítású hátoldal
- csomagolás: kartonlap



cikkszám	EAN 4006885...	leírás	Ø
3166000	...316607	1 tépőzáras báránnyapjú polírozósapka	Ø 150 mm



- gép: excenter csiszolók és polírozógépek
- csiszolótányér Ø 150 mm tapadószővettel
- politúrok és viaszok felviteléhez
- velúrborítású hátoldal
- csomagolás: kartonlap



cikkszám	EAN 4006885...	leírás	Ø
3167000	...316706	1 tépőzáras polírozószivacs	Ø 150 mm

6.4 Csiszolóeszközök



- gép: fúrógépekhez és excenter csiszolókhöz
- csiszolótányér Ø 125 mm tapadószóvettel
- lakkok, színesfémek és krómacél felületek felfényezéséhez és magas fényűre polírozásához
- velúrborítású hátoldal
- csomagolás: kartonlap
- a következő típusokhoz: 2211000, 2223000, 5894000



cikkszám	EAN 4006885...	leírás	Ø
2208000	...220805	1 tépőzáras polírozófilm lap	Ø 125 mm



- gép: fúrógépekhez és excenter csiszolókhöz
- csiszolótányér Ø 125 mm tapadószóvettel
- lakkok, színesfémek és nemesacél felületek felfényezéséhez és magas fényűre polírozásához csiszoló- és polírpasztákkal
- velúrborítású hátoldal
- csomagolás: kartonlap
- a következő típusokhoz: 2211000, 2223000, 5894000



cikkszám	EAN 4006885...	leírás	Ø
2224000	...222403	1 tépőzáras báránnyapjú polírozósapka	Ø 125 mm



- gép: fúrógépekhez és excenter csiszolókhöz
- csiszolótányér Ø 125 mm tapadószóvettel
- politúrok és viaszok felviteléhez
- velúrborítású hátoldal
- csomagolás: kartonlap
- a következő típusokhoz: 2211000, 2223000, 5894000



cikkszám	EAN 4006885...	leírás	Ø
2249000	...224902	1 tépőzáras polírozószivacs	Ø 125 mm



- gép: fúrógépekhez
- magas fényűre polírozáshoz
- furat Ø 22,2 mm
- csomagolás: kartonlap
- külön tartozék: 2139000

cikkszám	EAN 4006885...	leírás	Ø	magasság
2146000	...214606	1 vászonkorong	Ø 110 mm	20 mm

6.4 Csiszolóeszközök



- gép: fúrógépekhez
- politúrok és viaszok felviteléhez
- furat \varnothing 10 mm
- csomagolás: kartonlap
- külön tartozék: 2116000

cikkszám	EAN 4006885...	leírás	\varnothing	magasság
213000	...213005	1 polírozó filckorong	\varnothing 75 mm	10 mm



- gép: fúrógépekhez
- előpolírozáshoz
- furat \varnothing 10 mm
- csomagolás: kartonlap
- külön tartozék: 2116000

cikkszám	EAN 4006885...	leírás	\varnothing	magasság
209800	...209800	1 szálrost kefe	\varnothing 85 mm	20 mm



- gép: fúrógépekhez
- előpolírozáshoz
- furat \varnothing 10 mm
- csomagolás: kartonlap
- külön tartozék: 2116000

cikkszám	EAN 4006885...	leírás	\varnothing	magasság
213200	...213203	1 rongykorong	\varnothing 85 mm	10 mm



- gép: fúrógépekhez
- magas fényűre polírozáshoz viasszal és polírpasztával
- króm, sárgaréz, vörösréz, ezüst, lakkok
- csomagolás: kartonlap

cikkszám	EAN 4006885...	leírás	\varnothing	tengely	magasság
213100	...213104	1 polírozófej	\varnothing 120 mm	\varnothing 8 mm	40 mm

6.4 Csiszolóeszközök



- gép: fúrógépekhez
- csiszolótányér \varnothing 125 mm
- lakkok, színesfémek és nemesacél felületek felfényezéséhez és magas fényűre polírozásához csiszoló- és polírpasztákkal
- kivitel: zsinórrögzítéssel
- csomagolás: kartonlap
- a következő típusokhoz: 2020000

cikkszám	EAN	leírás	\varnothing
2025000	...202504	1 báránygyapjú polírsapka	\varnothing 140 mm

Tartozékok



- barna: előpolírozáshoz
- kék: felfényezéshez
- csomagolás: kartonbliszter

cikkszám	EAN	leírás
2134000	...213401	polírpaszták (2 db)



- tengely nélküli csiszoló- és polírozókorongokhoz
- kivitel: alátéttel és szorítóanyával
- csomagolás: kartonbliszter

cikkszám	EAN	leírás	\varnothing	tengely	furat	a következő típusokhoz:
2116000	...211605	1 szorítótüske	\varnothing 10 mm	\varnothing 6 mm	\varnothing 10 mm	2098000, 2130000, 2132000
2117000	...211704	1 szorítótüske	\varnothing 13 mm	\varnothing 8 mm	\varnothing 13 mm	
2139000	...213906	1 szorítótüske	\varnothing 13 mm	\varnothing 8 mm	\varnothing 13, 22,2 mm	2146000

Szortimentek



- tartalom:
rongykorong, \varnothing 85 mm (1 db)
polírozó filckorong, \varnothing 85 mm (1 db)
polírpaszták (2 db)
szorítótüske (1 db)
- csomagolás: kartonbliszter

cikkszám	EAN	leírás
2178000	...217805	1 hobbi polírozókészlet

6.4 Csiszolóeszközök

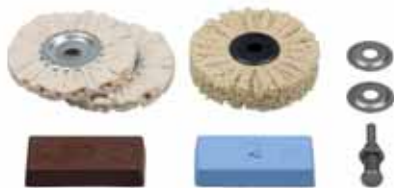

- tartalom:
rongykorong, \varnothing 85 mm (2 db)
szizálrost kefe, \varnothing 85 mm (1 db)
polírpaszták (2 db)
szorítótüske (1 db)
- csomagolás: kartonbliszter

cikkszám	EAN	leírás
2179000	4006885... ...217904	1 profi polírozókészlet



- polítúrok és viaszok felviteléhez
- tartalom:
tépőzáras polírozószivacs, \varnothing 125 mm (1 db)
tépőzáras báránnyapjú polírozósapka, \varnothing 125 mm (1 db)
kézi tapadókorong, \varnothing 125 mm (1 db)
- csomagolás: kartonlap



cikkszám	EAN	leírás
3165000	4006885... ...316508	1 kézi polírozókészlet

Kerámia csiszolótestek



- fémek, üveg, kerámiák, műanyagok
- megfelel a következő szabványnak: EN 12413
- anyag: alumínium
- minimális befogási mélysége: 15 mm
- csomagolás: kartonbliszter

cikkszám	EAN	leírás	\varnothing	forma	csiszolótest magassága	tengely
2170000	4006885... ...217003	1 kerámia csiszolótest	\varnothing 24 mm	gömbölyű	23 mm	\varnothing 6 mm
2171000	...217102	1 kerámia csiszolótest	\varnothing 12 mm	hengeres	22 mm	\varnothing 6 mm
2172000	...217201	1 kerámia csiszolótest	\varnothing 24 mm	hengeres	15 mm	\varnothing 6 mm
2173000	...217300	1 kerámia csiszolótest	\varnothing 10 - 20 mm	kúpos	30 mm	\varnothing 6 mm
2174000	...217409	1 kerámia csiszolótest	\varnothing 20 mm	csúcsos-hengeres	30 mm	\varnothing 6 mm
2144000	...214408	kerámia csiszolótestek és 1 simítókö (5 db)	\varnothing 24 mm	gömbölyű	23 mm	\varnothing 6 mm
			\varnothing 12 mm	hengeres	22 mm	
			\varnothing 24 mm	hengeres	15 mm	
			\varnothing 10 - 20 mm	kúpos	30 mm	
			\varnothing 20 mm	csúcsos-hengeres	30 mm	

6.4 Csiszolóeszközök



- fémek, üveg, kerámiák, műanyagok
- megfelel a következő szabványnak: EN 12413
- anyag: alumínium
- minimális befogási mélysége: 15 mm
- csomagolás: kartonbliszter

cikkszám	EAN 4006885...	leírás	Ø	forma	csiszolótest magassága	tengely
2142000	...214200	kerámia csiszolótestek (5 db)	Ø 14 mm	hengeres	15 mm	Ø 3 mm
			Ø 16 mm	kúpos	20 mm	
			Ø 13 mm	csúcsos-hengeres	16 mm	
			Ø 10 mm	ívelt kúpos	14 mm	
			Ø 16 mm	hengeres	8 mm	



- kivitel: munkadarabvezetővel
- csomagolás: kartonbliszter

cikkszám	EAN 4006885...	leírás	Ø	tengely
2140000	...214002	1 kés- és ollóélező	Ø 60 mm	Ø 6 mm



- láncfűrészek fogainak élezésére
- max. 12.000 RPM
- csomagolás: kartonbliszter
- kiegészítő termékek: 5121000

cikkszám	EAN 4006885...	leírás	Ø	csiszolótest magassága	tengely
2175000	...217508	csiszolóstiftek (3 db)	Ø 4, 4,8, 5,5 mm	12 mm	Ø 2,3 mm



- csiszolókorongok egyengetéséhez
- csomagolás: kartonbliszter

cikkszám	EAN 4006885...	leírás
4105000	...410503	1 csiszolókorong-egyengető

6.4 Csiszolóeszközök

Szortimentek



- fémfelületek megmunkálásához kültéren
- tartalom:
 - kézi drótkefe, durva előtisztításhoz, 125 mm (1 db)
 - drótkorong kefe, \varnothing 75 mm, rozsdá és festék eltávolításához felületekről (1 db)
 - drótspirál kefe, \varnothing 28 mm, rozsdá és festék eltávolításához sarkokból (1 db)
 - csiszolómp, \varnothing 80 mm, szennyeződések eltávolításához (1 db)
 - csiszolófilc-párnák, végső finommegmunkáláshoz, 115 x 75 mm (1 db)
- csomagolás: bliszteres duplakarton

cikkszám	EAN	leírás
5641000	4006885... ...564107	1 fémmegmunkáló készlet, 5 részes



- fa munkadarabok megmunkálásához kültéren
- tartalom:
 - csiszolómp, \varnothing 80 mm, nagy felületek csiszolásához (1 db)
 - csiszolómp, \varnothing 50 mm, kisebb felületek megmunkálásához (1 db)
 - kézi deltacsiszoló, nehezen hozzáférhető helyekhez, 95 mm (1 db)
 - tépőzáras csiszolólapok, szemcseméret 40, 80, 120, 95 mm (3 db)
 - csiszolófilc-párnák, végső finommegmunkáláshoz, 115 x 75 mm (1 db)
- csomagolás: bliszteres duplakarton

cikkszám	EAN	leírás
5642000	4006885... ...564206	1 famegmunkáló készlet, 7 részes



- fa bútorelemek restaurálásához
- tartalom:
 - csiszolómp, \varnothing 80 mm, nagy felületek csiszolásához (1 db)
 - legyező csiszoló, \varnothing 20 mm, kisebb felületek és sarkok megmunkálásához (1 db)
 - kézi csiszoló, tépőzárral két oldalon, 125 x 70 x 35 mm (1 db)
 - tépőzáras csiszolólap, korundszemcse 60, 80, 120 (3 db)
 - acélgyapot párna, simító megmunkáláshoz, 175 x 75 mm (1 db)
- csomagolás: bliszteres duplakarton

cikkszám	EAN	leírás
5643000	4006885... ...564305	1 bútorelműjavító készlet, 7 részes



6.5 Kefék

Fúrógépekhez

Acél drótkefék



- gép: fúrógépekhez
- rozsdátlanításhoz és tisztításhoz
- forrasztási és hegesztési munkák előkészítéséhez
- fémek, acéllemezek
- megfelel a következő szabványnak: EN 1083-2
- anyag: acéldrót

cikkszám	EAN 4006885...	leírás	Ø	tengely	tengely	drótbevonat szélessége	változat	csomagolás
2709000	...270909	1 drótkorong kefe	Ø 38 mm	hatszögcsár 1/4" (6,35 mm)		8 mm	hullámosított	kartonbliszter
2710000	...271005	1 drótkorong kefe	Ø 50 mm	hatszögcsár 1/4" (6,35 mm)		8 mm	hullámosított	kartonbliszter
2100000	...210004	1 drótkorong kefe	Ø 75 mm	hatszögcsár 1/4" (6,35 mm)		10 mm	hullámosított	kartonbliszter
2119000	...211902	1 drótkorong kefe	Ø 75 mm	hatszögcsár 1/4" (6,35 mm)		15 mm	fonott	kartonbliszter
2101000	...210103	1 drótkorong kefe	Ø 75 mm	hatszögcsár 1/4" (6,35 mm)		16 mm	hullámosított	kartonbliszter
8470000	...847002	1 drótkorong kefe	Ø 75 mm	hengeres tengely	Ø 6 mm	7 mm	hullámosított	ömlesztett
2102000	...210202	1 drótkorong kefe	Ø 100 mm	hatszögcsár 1/4" (6,35 mm)		10 mm	hullámosított	kartonbliszter
2103000	...210301	1 drótkorong kefe	Ø 100 mm	hatszögcsár 1/4" (6,35 mm)		16 mm	hullámosított	kartonbliszter
8471000	...847101	1 drótkorong kefe	Ø 100 mm	hengeres tengely	Ø 6 mm	7 mm	hullámosított	ömlesztett



- gép: fúrógépekhez
- rozsdátlanításhoz és tisztításhoz
- forrasztási és hegesztési munkák előkészítéséhez
- fémek, acéllemezek
- megfelel a következő szabványnak: EN 1083-2
- anyag: acéldrót

cikkszám	EAN 4006885...	leírás	Ø	tengely	tengely	változat	csomagolás
2106000	...210608	1 drótkefe	Ø 50 mm	hatszögcsár 1/4" (6,35 mm)		hullámosított	kartonbliszter
8472000	...847200	1 drótkefe	Ø 50 mm	hengeres tengely	Ø 6 mm	hullámosított	ömlesztett
2704000	...270404	1 drótkefe	Ø 75 mm	hatszögcsár 1/4" (6,35 mm)		fonott	kartonbliszter
2108000	...210806	1 drótkefe	Ø 75 mm	hatszögcsár 1/4" (6,35 mm)		hullámosított	kartonbliszter

6.5 Kefék



cikkszám	EAN 4006885...	leírás	∅	tengely	tengely	változat	csomagolás
8473000	...847309	1 drótkefe	∅ 75 mm	hengeres tengely	∅ 6 mm	hullámosított	ömlesztett
2109000	...210905	1 drótkefe	∅ 80 mm	hatszögcsár 1/4" (6,35 mm)		hullámosított	kartonbliszter



- gép: fúrógépekhez
- ideális csövek belső felületéhez és nagyobb furatokhoz
- rozsdátlanításhoz és tisztításhoz
- forrasztási és hegesztési munkák előkészítéséhez
- fémek, acéllemezek
- megfelel a következő szabványnak: EN 1083-2
- anyag: acéldrót
- csomagolás: kartonbliszter

cikkszám	EAN 4006885...	leírás	∅	tengely	tengely	drótbevonat szélessége	hossz
2127000	...212701	1 drótspirál kefe	∅ 20 mm	hengeres tengely	∅ 8 mm	55 mm	200 mm
2104000	...210400	1 drótspirál kefe	∅ 28 mm	hengeres tengely	∅ 6 mm	60 mm	95 mm
2128000	...212800	1 drótspirál kefe	∅ 38 mm	hengeres tengely	∅ 8 mm	55 mm	200 mm



- gép: fúrógépekhez
- rozsdátlanításhoz és tisztításhoz
- ideális csövek belső felületéhez és nagyobb furatokhoz
- fémek, acéllemezek
- megfelel a következő szabványnak: EN 1083-2
- anyag: acéldrót
- Dróthosszúság 25 mm

cikkszám	EAN 4006885...	leírás	∅	tengely	tengely	változat	csomagolás
2126000	...212602	1 drót ecsetkefe	∅ 25 mm	hatszögcsár 1/4" (6,35 mm)		hullámosított	kartonbliszter
8474000	...847408	1 drót ecsetkefe	∅ 25 mm	hengeres tengely	∅ 6 mm	hullámosított	ömlesztett

6.5 Kefék



- hajlítható tengelyekhez és mini fúrógépekhez
- fémek, acéllemezek, fa
- megfelel a következő szabványnak: EN 1083-2
- anyag: acéldrót
- tartalom:
 - tárcsa alakú minikefe, \varnothing 20 mm (1 db)
 - üregelő minikefe, \varnothing 15 mm (1 db)
 - ecset alakú minikefe, \varnothing 5 mm (1 db)
- csomagolás: kartonbliszter

cikkszám	EAN	leírás	tengely	tengely
2114000	4006885... ...211407	1 minikefe készlet	hengeres tengely	\varnothing 2,35 mm



- gép: fúrógépekhez
- rozsdátlanításhoz és tisztításhoz
- forrasztási és hegesztési munkák előkészítéséhez
- fémek, acéllemezek
- megfelel a következő szabványnak: EN 1083-2
- anyag: acéldrót
- tartalom:
 - drótkorong kefe, \varnothing 75 x 10 mm (1 db)
 - drótkefe, \varnothing 75 mm (1 db)
 - drótspirál kefe, \varnothing 28 x 60 x 95 mm (1 db)
 - drót ecsetkefe, \varnothing 25 mm (1 db)
- csomagolás: kartonbliszter

cikkszám	EAN	leírás	tengely	tengely
2133000	4006885... ...213302	1 drótkefe készlet	hengeres tengely	\varnothing 6 mm

6.5 Kefék

Réz drótkefék



- gép: fúrógépekhez
- minden finom csiszolási és polírozási munkához
- színesfémek
- megfelel a következő szabványnak: EN 1083-2
- anyag: rézdrót

cikkszám	EAN 4006885...	leírás	Ø	tengely	tengely	drótbevonat szélessége	csomagolás
2110000	...211001	1 drótkorong kefe	Ø 75 mm	hatszögcsár 1/4" (6,35 mm)		10 mm	kartonbliszter
8475000	...847507	1 drótkorong kefe	Ø 75 mm	hengeres tengely	Ø 6 mm	7 mm	ömlesztett



- gép: fúrógépekhez
- minden finom csiszolási és polírozási munkához
- színesfémek
- megfelel a következő szabványnak: EN 1083-2
- anyag: rézdrót
- Dróthosszúság 15 mm
- csomagolás: kartonbliszter

cikkszám	EAN 4006885...	leírás	Ø	tengely
2112000	...211209	1 drótkefe	Ø 50 mm	hatszögcsár 1/4" (6,35 mm)



- gép: fúrógépekhez
- minden finom csiszolási és polírozási munkához
- színesfémek
- megfelel a következő szabványnak: EN 1083-2
- anyag: rézdrót
- Dróthosszúság 25 mm
- csomagolás: kartonbliszter

cikkszám	EAN 4006885...	leírás	Ø	tengely
2738000	...273801	1 drót ecsetkefe	Ø 25 mm	hatszögcsár 1/4" (6,35 mm)



- gép: fúrógépekhez
- minden finom csiszolási és polírozási munkához
- fa struktúrálásához
- fa, fagerendák, panelek
- megfelel a következő szabványnak: EN 1083-2
- anyag: rézbevonatú drót
- csomagolás: kartonbliszter

cikkszám	EAN 4006885...	leírás	Ø	tengely	tengely	drótbevonat szélessége
2265000	...226500	1 fastruktúráló kefe	Ø 80 mm	hengeres tengely	Ø 8 mm	35 mm

6.5 Kefék



- hajlítható tengelyekhez és mini fúrógépekhez
- minden finom csiszolási és polírozási munkához
- színesfémek
- megfelel a következő szabványnak: EN 1083-2
- anyag: rézdrót
- tartalom:
 - tárcsa alakú minikefe, \varnothing 20 mm (1 db)
 - üregelő minikefe, \varnothing 15 mm (1 db)
 - ecset alakú minikefe, \varnothing 5 mm (1 db)
- csomagolás: kartonbliszter

cikkszám	EAN	leírás	tengely	tengely
2740000	4006885... ...274006	1 minikefe készlet	hengeres tengely	\varnothing 2,35 mm



- gép: fúrógépekhez
- minden finom csiszolási és polírozási munkához
- színesfémek
- megfelel a következő szabványnak: EN 1083-2
- anyag: rézdrót
- tartalom:
 - drótkorong kefe, \varnothing 75 x 7 mm (1 db)
 - drótkefe, \varnothing 45 mm (1 db)
 - drót ecsetkefe, \varnothing 25 mm (1 db)
- csomagolás: kartonbliszter

cikkszám	EAN	leírás	tengely	tengely
2739000	4006885... ...273900	1 drótkefe készlet	hengeres tengely	\varnothing 6 mm

Nylonkefék



- gép: fúrógépekhez
- tisztításhoz, rozsdátlanításhoz, polírozáshoz
- fa
- a közönséges drótkeféknél hosszabb élettartam
- agresszív a durvaszemcsés nejlonszálak által
- megfelel a következő szabványnak: EN 1083-2
- anyag: nejlonszál

cikkszám	EAN	leírás	\varnothing	tengely	tengely	drótbevonat szélessége	csomagolás
1500000	4006885... ...150003	1 nejlon szeletkefe	\varnothing 75 mm	hatszögcsár 1/4" (6,35 mm)		10 mm	kartonra rögzítve
1502000	...150201	1 nejlon szeletkefe	\varnothing 100 mm	hatszögcsár 1/4" (6,35 mm)		10 mm	kartonra rögzítve
8477000	...847705	1 nejlon szeletkefe	\varnothing 100 mm	hengeres tengely	\varnothing 6 mm	8 mm	ömlesztett

6.5 Kefék



- gép: fúrógépekhez
- tisztításhoz, rozsdátlanításhoz, polírozáshoz
- fa
- a közönséges drótkféknél hosszabb élettartam
- agresszív a durvaszemcsés nejlonsálak által
- megfelel a következő szabványnak: EN 1083-2
- anyag: nejlonszál
- Dróthosszúság 20 mm

cikkszám	EAN 4006885...	leírás	Ø	tengely	tengely	csomagolás
1505000	...150508	1 nejlon üregelő kefe	Ø 50 mm	hatszögcsár 1/4" (6,35 mm)		kartonra rögzítve
1506000	...150607	1 nejlon üregelő kefe	Ø 65 mm	hatszögcsár 1/4" (6,35 mm)		kartonra rögzítve
8478000	...847804	1 nejlon üregelő kefe	Ø 65 mm	hengeres tengely	Ø 6 mm	ömlesztett



- gép: fúrógépekhez
- tisztításhoz, rozsdátlanításhoz, polírozáshoz
- fa
- a közönséges drótkféknél hosszabb élettartam
- agresszív a durvaszemcsés nejlonsálak által
- megfelel a következő szabványnak: EN 1083-2
- anyag: nejlonszál
- Dróthosszúság 25 mm
- csomagolás: kartonra rögzítve

cikkszám	EAN 4006885...	leírás	Ø	tengely
1510000	...151000	1 nejlon ecsetkefe	Ø 25 mm	hatszögcsár 1/4" (6,35 mm)

6.5 Kefék

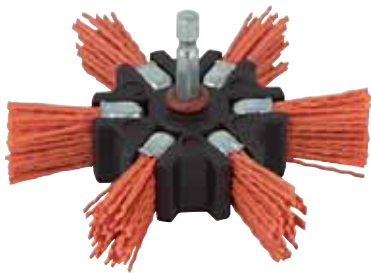

- gép: fúrógépekhez
- tisztításhoz, rozsdátlanításhoz, polírozáshoz
- fa
- a közönséges drótkeféknél hosszabb élettartam
- agresszív a durvaszemcsés nejlonszálak által
- megfelel a következő szabványnak: EN 1083-2
- anyag: nejlonszál
- csomagolás: kartonra rögzítve

cikkszám	EAN 4006885...	leírás	Ø	tengely	drótbevonat szélessége
1512000	...151208	1 nejlon legyezőkefe	Ø 100 mm	hatszögcsár 1/4" (6,35 mm)	20 mm

Szortimentek



- gép: fúrógépekhez
- tisztításhoz, rozsdátlanításhoz, polírozáshoz
- fa
- a közönséges drótkeféknél hosszabb élettartam
- agresszív a durvaszemcsés nejlonszálak által
- megfelel a következő szabványnak: EN 1083-2
- anyag: nejlonszál
- tartalom:
 - nejlon szeletkefe, Ø 75 x 10 mm (1 db)
 - nejlon üregelő kefe, Ø 65 mm (1 db)
 - nejlon ecsetkefe, Ø 25 mm (1 db)
- csomagolás: kartonbliszter

cikkszám	EAN 4006885...	leírás	tengely	tengely
2741000	...274105	1 nejlonkefekészlet	hengeres tengely	Ø 6 mm

6.5 Kefék



- gép: fúrógépekhez
- fém, fa és műanyag tisztításához és gondos polírozásához
- fa
- a finomszemcsés nylondrótkefe biztosítja a kíméletes megmunkálást
- megfelel a következő szabványnak: EN 1083-2
- anyag: nejlonszál
- csomagolás: kartonra rögzítve

cikkszám	EAN 4006885...	leírás	Ø	tengely	drótbevonat szélessége
2726000	...272606	1 nejlon szeletkefe	Ø 75 mm	hatszögcsár 1/4" (6,35 mm)	10 mm
2727000	...272705	1 nejlon szeletkefe	Ø 100 mm	hatszögcsár 1/4" (6,35 mm)	10 mm



- gép: fúrógépekhez
- fém, fa és műanyag tisztításához és gondos polírozásához
- fa
- a finomszemcsés nylondrótkefe biztosítja a kíméletes megmunkálást
- megfelel a következő szabványnak: EN 1083-2
- anyag: nejlonszál
- Dróthosszúság 20 mm
- csomagolás: kartonra rögzítve

cikkszám	EAN 4006885...	leírás	Ø	tengely
2728000	...272804	1 nejlon üregelő kefe	Ø 50 mm	hatszögcsár 1/4" (6,35 mm)
2729000	...272903	1 nejlon üregelő kefe	Ø 65 mm	hatszögcsár 1/4" (6,35 mm)

6.5 Kefék

Nemesacél drótkefék



- gép: fúrógépekhez
- forrasztási és hegesztési munkák előkészítéséhez
- rozsdátlanításhoz és tisztításhoz
- nemesacél
- tartós és nem korrodeáló (nem hagy semmi korrozív maradékot a megmunkált munkadarabon)
- megfelel a következő szabványnak: EN 1083-2
- anyag: nemesacél drót
- csomagolás: kartonbliszter

cikkszám	EAN	leírás	Ø	tengely	drótbevonat szélessége
2711000	4006885... ...271104	1 rozsdamentes acél drótkorong	Ø 75 mm	hatszögcsár 1/4" (6,35 mm)	12 mm



- gép: fúrógépekhez
- forrasztási és hegesztési munkák előkészítéséhez
- rozsdátlanításhoz és tisztításhoz
- nemesacél
- tartós és nem korrodeáló (nem hagy semmi korrozív maradékot a megmunkált munkadarabon)
- megfelel a következő szabványnak: EN 1083-2
- anyag: nemesacél drót
- Dróthosszúság 20 mm
- csomagolás: kartonbliszter

cikkszám	EAN	leírás	Ø	tengely
2746000	4006885... ...274600	1 nemesacél drótkefe	Ø 75 mm	hatszögcsár 1/4" (6,35 mm)

6.5 Kefék



- hajlítható tengelyekhez és mini fúrógépekhez
- forrasztási és hegesztési munkák előkészítéséhez
- rozsdátlanításhoz és tisztításhoz
- nemesacél
- tartós és nem korrodeáló (nem hagy semmi korrozív maradékot a megmunkált munkadarabon)
- megfelel a következő szabványnak: EN 1083-2
- anyag: nemesacél drót
- tartalom:
 - tárcsa alakú minikefe, \varnothing 20 mm (1 db)
 - üregelő minikefe, \varnothing 15 mm (1 db)
 - ecset alakú minikefe, \varnothing 5 mm (1 db)
- csomagolás: kartonbliszter

cikkszám	EAN	leírás	tengely	tengely
2747000	4006885... ...274709	1 nemesacél minikefe készlet	hengeres tengely	\varnothing 2,35 mm

Speciális kefék



- gép: fúrógépekhez
- vadbőr és nubukbőr keféléséhez
- puhafa bútor polírozásához - gondosan eltávolítja a polírozó viaszt
- fa és felületi struktúrái tisztításához
- fémek polírozásához
- puha sörtéssel
- megfelel a következő szabványnak: EN 1083-2
- csomagolás: kartonra rögzítve

cikkszám	EAN	leírás	\varnothing	tengely	tengely
2713000	4006885... ...271302	1 polírozó kefe	\varnothing 80 mm	hengeres tengely	\varnothing 6 mm

6.5 Kefék

Sarokcsiszolóhoz

Acél drótkefék



- gép: sarokcsiszolóhoz
- rozsdátlanításhoz és tisztításhoz
- forrasztási és hegesztési munkák előkészítéséhez
- fémek, acéllemezek
- megfelel a következő szabványnak: EN 1083-2
- anyag: acéldrót
- csomagolás: kartonbliszter

cikkszám	EAN 4006885...	leírás	Ø	menet	furat	drótbevonat szélessége	változat
2148000	...214804	1 drótkorong kefe	Ø 115 mm		Ø 22,2 mm	15 mm	fonott
2149000	...214903	1 drótkorong kefe	Ø 115 mm	M 14		15 mm	fonott



- gép: sarokcsiszolóhoz
- rozsdátlanításhoz és tisztításhoz
- forrasztási és hegesztési munkák előkészítéséhez
- fémek, acéllemezek
- megfelel a következő szabványnak: EN 1083-2
- anyag: acéldrót

cikkszám	EAN 4006885...	leírás	Ø	menet	változat	csomagolás
2107000	...210707	1 drótkefe	Ø 70 mm	M 14	hullámosított	dupla bliszterkarton
8479000	...847903	1 drótkefe	Ø 70 mm	M 14	hullámosított	ömlesztett
2125000	...212503	1 drótkefe	Ø 75 mm	M 14	fonott	dupla bliszterkarton
8476000	...847606	1 drótkefe	Ø 75 mm	M 14	fonott	ömlesztett
2150000	...215009	1 drótkefe	Ø 90 mm	M 14	fonott	dupla bliszterkarton
2151000	...215108	1 drótkefe	Ø 100 mm	M 14	hullámosított	dupla bliszterkarton



- gép: sarokcsiszolóhoz
- rozsdátlanításhoz és tisztításhoz
- forrasztási és hegesztési munkák előkészítéséhez
- fémek, acéllemezek
- megfelel a következő szabványnak: EN 1083-2
- anyag: acéldrót
- csomagolás: dupla bliszterkarton

cikkszám	EAN 4006885...	leírás	Ø	menet	drótbevonat szélessége	változat
2705000	...270503	1 kúpos drótkefe	Ø 100 mm	M 14	15 mm	hullámosított
2153000	...215306	1 kúpos drótkefe	Ø 100 mm	M 14	15 mm	fonott

Nemesacél drótkefék



- gép: sarokcsiszolóhoz
- rozsdátlanításhoz és tisztításhoz
- forrasztási és hegesztési munkák előkészítéséhez
- nemesacél
- tartós és nem korrodeáló (nem hagy semmi korrozív maradékot a megmunkált munkadarabon)
- megfelel a következő szabványnak: EN 1083-2
- anyag: nemesacél drót
- csomagolás: dupla bliszterkarton

cikkszám	EAN 4006885...	leírás	Ø	menet	drótbevonat szélessége	változat
2701000	...270107	1 rozsdamentes acél drótkorong	Ø 100 mm	M 14	15 mm	fonott



- gép: sarokcsiszolóhoz
- rozsdátlanításhoz és tisztításhoz
- forrasztási és hegesztési munkák előkészítéséhez
- nemesacél
- tartós és nem korrodeáló (nem hagy semmi korrozív maradékot a megmunkált munkadarabon)
- megfelel a következő szabványnak: EN 1083-2
- anyag: nemesacél drót
- Dróthosszúság 20 mm
- csomagolás: dupla bliszterkarton

cikkszám	EAN 4006885...	leírás	Ø	menet	változat
2702000	...270206	1 nemesacél drótkefe	Ø 70 mm	M 14	hullámosított
2700000	...270008	1 nemesacél drótkefe	Ø 75 mm	M 14	fonott

6.5 Kefék

Réz drótkefék



- gép: sarokcsiszolóhoz
- minden finom csiszolási és polírozási munkához
- színesfémek
- megfelel a következő szabványnak: EN 1083-2
- anyag: rézdrót
- Dróthosszúság 20 mm

cikkszám	EAN 4006885...	leírás	Ø	menet	változat
2748000	...274808	1 drótkefe	Ø 70 mm	M 14	hullámosított

Kézi drótkefék



- kivitel: műanyag fogantyú
- Dróthosszúság 30 mm
- Szegélyhossz 125 mm
- csomagolás: kartonra rögzítve

cikkszám	EAN 4006885...	leírás		anyag	hossz
2715000	...271500	1 kézi drótkefe	fémek, acéllemezek, fa, kő	acél drót	265 mm
2716000	...271609	1 kézi drótkefe	színesfémek, fa, kő	réz drót	265 mm
2717000	...271708	1 kézi drótkefe	nemesacél, fémek, színesfémek	nemesacél drót	265 mm
2764000	...276406	1 kézi drótkefe	fémek, színesfémek, fa, kő	nejlonszál	265 mm



- rozsdátlanításhoz és tisztításhoz
- nemesacél korlátok, hegesztési varratok, gyújtógyertyák stb. megmunkálásához és tisztításához
- kivitel: műanyag fogantyú
- Dróthosszúság 30 mm
- Szegélyhossz 125 mm
- tartalom:
 - kézi drótkefe, acél drót (1 db)
 - kézi drótkefe, nemesacél drót (1 db)
 - kézi drótkefe, réz drót (1 db)
- csomagolás: kartonra rögzítve

cikkszám	EAN 4006885...	leírás	hossz
2138000	...213807	1 kézi drótkefe készlet	265 mm

6.5 Kefék



- nemesacél, fémek, színesfémek
- kivitel: műanyag fogantyú
- Szegélyhossz 160 mm
- csomagolás: kartonra rögzítve

cikkszám	EAN	leírás	Ø	anyag	hossz
2750000	...275003	1 rácskefe	Ø 30 mm	nemesacél drót	300 mm



- csempefugák ápolásához
- kivitel: műanyag fogantyú
- Dróthosszúság 18 mm
- csomagolás: kartonra rögzítve

cikkszám	EAN	leírás	élezés	anyag	hossz
2765000	...276505	1 fugatisztító kefe	háromsoros	nejlonszál	180 mm



- fémek, acéllemezek, fa, kő
- kivitel: famarkolattal, gyertya alakú
- Dróthosszúság 20 mm
- Szegélyhossz 60 mm
- csomagolás: kartonra rögzítve

cikkszám	EAN	leírás	élezés	anyag	hossz
2718000	...271807	1 kézi drótkefe	háromsoros	acéldrót	200 mm



- fémek, acéllemezek, fa, kő
- kivitel: famarkolattal
- Dróthosszúság 6 mm
- Szegélyhossz 115 mm
- csomagolás: kartonra rögzítve

cikkszám	EAN	leírás	anyag	méret
2719000	...271906	1 reszelőtisztító kefe	acéldrót	40 x 253 mm



- fémek, acéllemezek, fa, kő
- kivitel: famarkolattal
- Dróthosszúság 35 mm
- Szegélyhossz 150 mm
- csomagolás: kartonra rögzítve

cikkszám	EAN	leírás	élezés	anyag	hossz
2720000	...272002	1 drótkefe	5 soros	acéldrót	205 mm

6.5 Kefék



- színesfémek, fémek, fa, kő
- kivitel: famarkolattal
- Dróthosszúság 35 mm
- Szegélyhossz 150 mm
- csomagolás: kartonra rögzítve

cikkszám	EAN	leírás	élezés	anyag	hossz
2721000	4006885... ...272101	1 drótkefe	5 soros	rézbevonatú drót	205 mm



- fémek, acéllemezek, fa, kő
- kivitel: famarkolattal
- Dróthosszúság 23 mm
- Szegélyhossz 140 mm
- csomagolás: kartonra rögzítve

cikkszám	EAN	leírás	élezés	anyag	hossz
2722000	4006885... ...272200	1 kézi drótkefe	4 soros	acél drót	280 mm



- fémek, acéllemezek, fa, kő
- kivitel: famarkolattal
- Dróthosszúság 23 mm
- Szegélyhossz 140 mm
- csomagolás: kartonra rögzítve

cikkszám	EAN	leírás	élezés	anyag	hossz
2723000	4006885... ...272309	1 kézi drótkefe	4 soros	hullámosított acél drót	280 mm



- színesfémek, fa, kő
- kivitel: famarkolattal
- Dróthosszúság 15 mm
- Szegélyhossz 110 mm
- csomagolás: kartonra rögzítve

cikkszám	EAN	leírás	élezés	anyag	hossz
2724000	4006885... ...272408	1 finom drótkefe	4 soros	réz drót	220 mm



- színesfémek, fa, kő
- kivitel: famarkolattal
- Dróthosszúság 20 mm
- Szegélyhossz 60 mm
- csomagolás: kartonra rögzítve

cikkszám	EAN	leírás	élezés	anyag	hossz
2725000	4006885... ...272507	1 kézi drótkefe	háromsoros	réz drót	200 mm

6.6 Körfűrészlapok



6.6 Körfűrészlapok

Kézi körfűrészlapok

Bíborvörös széria - gyors, közepesen durva vágások



- strapabíró univerzális fűrészlap
- hossz- és keresztvágások
- fa, szögelt fa, műanyagok, vékonyfalú acélprofilok, színesfémek
- kitörésmentes vágási felületek
- zajcsökkentés a lézeres megmunkálásnak köszönhetően
- anyag: TCT
- polírozott felület
- homokfúvott fogkoszorú, különleges fog
- váltófog
- vágás minősége: gyors, közepesen durva vágások
- csomagolás: bliszteres duplakarton

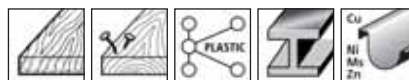

cikkszám	EAN 4006885...	leírás	Ø	furat	vágatszélesség	fogak
6567000	...656703	1 körfűrészlap	Ø 160 mm	Ø 16 mm	2,8 mm	24
6568000	...656802	1 körfűrészlap	Ø 160 mm	Ø 20 mm	2,8 mm	24
6577000	...657700	1 körfűrészlap	Ø 190 mm	Ø 30 mm	2,8 mm	30
6581000	...658103	1 körfűrészlap	Ø 210 mm	Ø 30 mm	2,8 mm	34

Bíborvörös széria - finom, tiszta vágások



- strapabíró univerzális fűrészlap
- hossz- és keresztvágások
- fa, szögelt fa, műanyagok, vékonyfalú acélprofilok, színesfémek
- kitörésmentes vágási felületek
- zajcsökkentés a lézeres megmunkálásnak köszönhetően
- anyag: TCT
- polírozott felület
- trapézfogú/laposfogú
- vágás minősége: finom, tiszta vágások
- csomagolás: bliszteres duplakarton

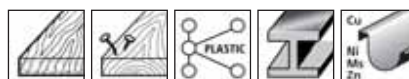

cikkszám	EAN 4006885...	leírás	Ø	furat	vágatszélesség	fogak
6620000	...662001	1 körfűrészlap	Ø 160 mm	Ø 20, 16 mm	2,5 mm	48
6621000	...662100	1 körfűrészlap	Ø 165 mm	Ø 20, 16 mm	2,5 mm	48
6622000	...662209	1 körfűrészlap	Ø 184 mm	Ø 20, 16 mm	2,5 mm	56
6623000	...662308	1 körfűrészlap	Ø 190 mm	Ø 20, 16 mm	2,5 mm	56
6624000	...662407	1 körfűrészlap	Ø 190 mm	Ø 30 mm	2,5 mm	56
6625000	...662506	1 körfűrészlap	Ø 235 mm	Ø 30 mm	2,5 mm	64

6.6 Körfűrészlapok

Ezüst széria - könnyű, gyors vágások



- hosszanti vágások
- kartonlapok, rétegelt lemezek, egy oldalon laminált fa- és furnérlemezek, egy oldalon funézott lemezek
- gyémántmunkálású, keményfémlapkás fogak
- tiszta, tépésmentes vágási felület
- zajcsillapított a lérezvágott rések és az elvékonyított fűrészlaptest által
- anyag: TCT
- fényesre polírozott felület
- homokfúvott fogkoszorú, lézer- és hűtőrések
- konkáv laposfog
- vágás minősége: könnyű, gyors vágások
- csomagolás: bliszteres duplakarton



cikkszám	EAN 4006885...	leírás	Ø	furat	vágatszélesség	fogak
6456000	...645608	1 körfűrészlap	Ø 130 mm	Ø 16 mm	2,4 mm	20
6458000	...645806	1 körfűrészlap	Ø 140 mm	Ø 12,75 mm	2,4 mm	20
6463000	...646308	1 körfűrészlap	Ø 150 mm	Ø 16 mm	2,4 mm	24
6464000	...646407	1 körfűrészlap	Ø 150 mm	Ø 20 mm	2,4 mm	24
6466000	...646605	1 körfűrészlap	Ø 156,5 mm	Ø 12,75 mm	2,4 mm	24
6467000	...646704	1 körfűrészlap	Ø 160 mm	Ø 16 mm	2,4 mm	24
6468000	...646803	1 körfűrészlap	Ø 160 mm	Ø 20 mm	2,4 mm	24
6472000	...647206	1 körfűrészlap	Ø 180 mm	Ø 20 mm	2,6 mm	28
6473000	...647305	1 körfűrészlap	Ø 184 mm	Ø 16 mm	2,6 mm	28
6475000	...647503	1 körfűrészlap	Ø 190 mm	Ø 16 mm	2,6 mm	28
6476000	...647602	1 körfűrészlap	Ø 190 mm	Ø 20 mm	2,6 mm	28
6477000	...647701	1 körfűrészlap	Ø 190 mm	Ø 30 mm	2,6 mm	28
6481000	...648104	1 körfűrészlap	Ø 210 mm	Ø 30 mm	2,6 mm	32

6.6 Körfűrészlapok

Narancssárga széria - finom, tiszta vágások



- hossz- és keresztvágások
- természetes fák, kemény farostlemezek, lambériák, panelek
- tiszta, tépésmentes vágási felület
- anyag: TCT
- polírozott felület
- homokfúvott fogkoszorú
- multi-váltakozófogazású (változó oldalúan mart fogak)
- vágás minősége: finom, tiszta vágások
- csomagolás: bliszteres duplakarton



cikkszám	EAN 4006885...	leírás	Ø	furat	vágatszélesség	fogak
6630000	...663008	1 körfűrészlap	Ø 160 mm	Ø 20, 16 mm	2,6 mm	48
6631000	...663107	1 körfűrészlap	Ø 165 mm	Ø 20, 16 mm	2,6 mm	48
6632000	...663206	1 körfűrészlap	Ø 184 mm	Ø 20, 16 mm	2,6 mm	56
6633000	...663305	1 körfűrészlap	Ø 190 mm	Ø 20, 16 mm	2,6 mm	56
6634000	...663404	1 körfűrészlap	Ø 190 mm	Ø 30 mm	2,6 mm	56
6635000	...663503	1 körfűrészlap	Ø 235 mm	Ø 30 mm	3 mm	64

Zöld széria - gyors, közepesen durva vágások



- hossz- és keresztvágások
- fa, kartonlapok, rétegelt lemezek, asztaloslemez, lambériák
- anyag: TCT
- váltófog
- vágás minősége: gyors, közepesen durva vágások
- csomagolás: bliszteres duplakarton

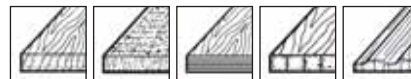

cikkszám	EAN 4006885...	leírás	Ø	furat	vágatszélesség	fogak
6355000	...635500	1 körfűrészlap	Ø 127 mm	Ø 12,75 mm	2,4 mm	18
6356000	...635609	1 körfűrészlap	Ø 130 mm	Ø 16 mm	2,4 mm	18
6358000	...635807	1 körfűrészlap	Ø 140 mm	Ø 12,75 mm	2,4 mm	18
6359000	...635906	1 körfűrészlap	Ø 140 mm	Ø 20 mm	2,4 mm	18
6363000	...636309	1 körfűrészlap	Ø 150 mm	Ø 16 mm	2,4 mm	20
6364000	...636408	1 körfűrészlap	Ø 150 mm	Ø 20 mm	2,4 mm	20
6366000	...636606	1 körfűrészlap	Ø 156,5 mm	Ø 12,75 mm	2,4 mm	20
6367000	...636705	1 körfűrészlap	Ø 160 mm	Ø 16 mm	2,4 mm	20
6368000	...636804	1 körfűrészlap	Ø 160 mm	Ø 20 mm	2,4 mm	20
6365000	...636507	1 körfűrészlap	Ø 165 mm	Ø 20, 16 mm	2,4 mm	20
6372000	...637207	1 körfűrészlap	Ø 180 mm	Ø 20 mm	2,4 mm	22
6373000	...637306	1 körfűrészlap	Ø 184 mm	Ø 16 mm	2,4 mm	22
6375000	...637504	1 körfűrészlap	Ø 190 mm	Ø 16 mm	2,4 mm	30
6376000	...637603	1 körfűrészlap	Ø 190 mm	Ø 20 mm	2,4 mm	30
6377000	...637702	1 körfűrészlap	Ø 190 mm	Ø 30 mm	2,4 mm	30
6379000	...637900	1 körfűrészlap	Ø 200 mm	Ø 30 mm	2,4 mm	30
6381000	...638105	1 körfűrészlap	Ø 210 mm	Ø 30 mm	2,4 mm	30

6.6 Körfűrészlapok



cikkszám	EAN	leírás	Ø	furat	vágatszélesség	fogak
6385000	4006885... ...638501	1 körfűrészlap	Ø 235 mm	Ø 30 mm	3,2 mm	34

Barna sorozat - gyors, durva vágások



- hossz- és keresztvágások
- fa, kartonlapok
- anyag: TCT
- csiszolt felület
- homokfúvott fogkoszorú
- váltófog
- vágás minősége: gyors, durva vágások
- csomagolás: bliszteres duplakarton



cikkszám	EAN	leírás	Ø	furat	vágatszélesség	fogak
6730000	4006885... ...673007	1 körfűrészlap	Ø 130 mm	Ø 16 mm	2,4 mm	18
6731000	...673106	1 körfűrészlap	Ø 140 mm	Ø 12,75 mm	2,4 mm	18
6738000	...673809	1 körfűrészlap	Ø 150 mm	Ø 16 mm	2,4 mm	20
6732000	...673205	1 körfűrészlap	Ø 150 mm	Ø 20 mm	2,4 mm	20
6739000	...673908	1 körfűrészlap	Ø 160 mm	Ø 16 mm	2,4 mm	20
6733000	...673304	1 körfűrészlap	Ø 160 mm	Ø 20 mm	2,4 mm	20
6644000	...664401	1 körfűrészlap	Ø 165 mm	Ø 20, 16 mm	2,4 mm	20
6734000	...673403	1 körfűrészlap	Ø 180 mm	Ø 20 mm	2,4 mm	22
6646000	...664609	1 körfűrészlap	Ø 184 mm	Ø 20, 16 mm	2,4 mm	22
6735000	...673502	1 körfűrészlap	Ø 190 mm	Ø 16 mm	2,4 mm	30
6736000	...673601	1 körfűrészlap	Ø 190 mm	Ø 30 mm	2,4 mm	30
6737000	...673700	1 körfűrészlap	Ø 210 mm	Ø 30 mm	2,4 mm	30
6650000	...665002	1 körfűrészlap	Ø 235 mm	Ø 30 mm	3,2 mm	30

6.6 Körfűrészlapok

Kék széria - finom vágások



- különösen alkalmas keresztvágásokra
- fa, rétegelt lemezek, lambériák, panelek
- anyag: CV
- hegyes fogú
- vágás minősége: finom vágások
- csomagolás: bliszteres duplakarton



cikkszám	EAN	leírás	Ø	furat	vágatszélesség	fogak
6255000	...625501	1 körfűrészlap	Ø 127 mm	Ø 12,75 mm	2 mm	80
6256000	...625600	1 körfűrészlap	Ø 130 mm	Ø 16 mm	2 mm	80
6258000	...625808	1 körfűrészlap	Ø 140 mm	Ø 12,75 mm	2 mm	100
6259000	...625907	1 körfűrészlap	Ø 140 mm	Ø 20 mm	2 mm	100
6263000	...626300	1 körfűrészlap	Ø 150 mm	Ø 16 mm	2 mm	100
6264000	...626409	1 körfűrészlap	Ø 150 mm	Ø 20 mm	2 mm	100
6267000	...626706	1 körfűrészlap	Ø 160 mm	Ø 16 mm	2 mm	100
6268000	...626805	1 körfűrészlap	Ø 160 mm	Ø 20 mm	2 mm	100
6272000	...627208	1 körfűrészlap	Ø 180 mm	Ø 20 mm	2,4 mm	100
6273000	...627307	1 körfűrészlap	Ø 184 mm	Ø 16 mm	2,4 mm	100
6275000	...627505	1 körfűrészlap	Ø 190 mm	Ø 16 mm	2,4 mm	100
6276000	...627604	1 körfűrészlap	Ø 190 mm	Ø 20 mm	2,4 mm	100
6277000	...627703	1 körfűrészlap	Ø 190 mm	Ø 30 mm	2,4 mm	100
6281000	...628106	1 körfűrészlap	Ø 210 mm	Ø 30 mm	2,4 mm	100

6.6 Körfűrészlapok

Akkumulátoros körfűrészlapok

Bíborvörös széria - gyors, közepesen durva vágások



- kifejezetten akkumulátoros gépeken történő felhasználáshoz
- hossz- és keresztvágások
- fa, szögelt fa, műanyagok, acéllemezek, színesfémek
- kitörésmentes vágási felületek
- zajsökkentés a lézeres megmunkálásnak köszönhetően
- csökkentett lapvastagság a kisebb ellenállás érdekében
- gyors munkavégzés a speciális foggeometriának köszönhetően
- anyag: TCT
- polírozott felület
- váltófog
- vágás minősége: gyors, közepesen durva vágások
- csomagolás: bliszteres duplakarton

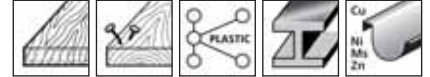

cikkszám	EAN	leírás	Ø	furat	vágatszélesség	fogak
6340000	...634008	1 körfűrészlap akkus kézi körfűrészgépekhez	Ø 85 mm	Ø 15, 10 mm	1,5 mm	16
6341000	...634107	1 körfűrészlap akkus kézi körfűrészgépekhez	Ø 135 mm	Ø 20 mm	1,8 mm	24
6342000	...634206	1 körfűrészlap akkus kézi körfűrészgépekhez	Ø 150 mm	Ø 20, 16 mm	1,8 mm	24
6344000	...634404	1 körfűrészlap akkus kézi körfűrészgépekhez	Ø 165 mm	Ø 20, 15,87 mm	1,8 mm	24
6343000	...634305	1 körfűrészlap akkus kézi körfűrészgépekhez	Ø 165 mm	Ø 16 mm	1,8 mm	24

6.6 Körfűrészlapok

Asztali körfűrészlapok

Bíborvörös széria - finom, tiszta vágások



- strapabíró univerzális fűrészlap
- hossz- és keresztvágások
- fa, szögelt fa, műanyagok, vékonyfalú acélprofilok, színesfémek
- kitörésmentes vágási felületek
- zajscsökkentés a lézeres megmunkálásnak köszönhetően
- anyag: TCT
- polírozott felület
- trapézfogú/laposfogú
- vágás minősége: finom, tiszta vágások
- csomagolás: kartondoboz

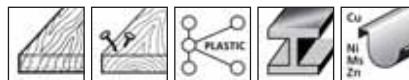

cikkszám	EAN 4006885...	leírás	Ø	furat	vágatszélesség	fogak
6583000	...658301	1 körfűrészlap	Ø 250 mm	Ø 30 mm	3,2 mm	42
6584000	...658400	1 körfűrészlap	Ø 315 mm	Ø 30 mm	3,2 mm	48

Narancssárga széria - finom, tiszta vágások



- hossz- és keresztvágások
- tömörfák, kartonlapok, rétegelt lemezek, asztaloslemez, kemény farostlemez, lambériák, panelek
- kitörésmentes vágási felületek
- anyag: TCT
- polírozott felület
- homokfúvott fogkoszorú
- univerzális váltófogazású
- vágás minősége: finom, tiszta vágások
- csomagolás: kartondoboz

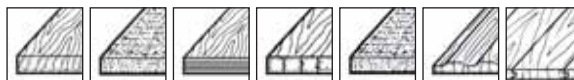

cikkszám	EAN 4006885...	leírás	Ø	furat	vágatszélesség	fogak
6680000	...668003	1 körfűrészlap	Ø 250 mm	Ø 30 mm	3,2 mm	42
6682000	...668201	1 körfűrészlap	Ø 300 mm	Ø 30 mm	3,2 mm	48
6684000	...668409	1 körfűrészlap	Ø 315 mm	Ø 30 mm	3,2 mm	48
6686000	...668607	1 körfűrészlap	Ø 350 mm	Ø 30 mm	3,5 mm	54

6.6 Körfűrészlapok

Zöld széria - gyors, közepesen durva vágások



- hossz- és keresztvágások
- tömőfák, természetes fák, kartonlapok, rétegelt lemezek, építési fa, tűzifa
- anyag: TCT
- polírozott felület
- homokfúvott fogkoszorú
- váltakozó fogazat hosszanti vágásokhoz, behatárolt forgácsolási vastagság, visszarúgás-limitált
- vágás minősége: gyors, közepesen durva vágások
- csomagolás: kartondoboz

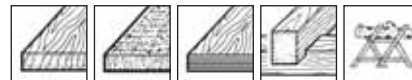

cikkszám	EAN 4006885...	leírás	Ø	furat	vágatszélesség	fogak
6660000	...666009	1 körfűrészlap	Ø 250 mm	Ø 30 mm	3,2 mm	24
6662000	...666207	1 körfűrészlap	Ø 300 mm	Ø 30 mm	3,2 mm	28
6664000	...666405	1 körfűrészlap	Ø 315 mm	Ø 30 mm	3,2 mm	28
6666000	...666603	1 körfűrészlap	Ø 350 mm	Ø 30 mm	3,5 mm	32
6668000	...666801	1 körfűrészlap	Ø 400 mm	Ø 30 mm	3,5 mm	36

Barna sorozat - gyors, durva vágások



- hossz- és keresztvágások
- fa, kartonlapok
- anyag: TCT
- csiszolt felület
- homokfúvott fogkoszorú
- váltófog
- vágás minősége: gyors, durva vágások
- csomagolás: kartondoboz



cikkszám	EAN 4006885...	leírás	Ø	furat	vágatszélesség	fogak
6740000	...674004	1 körfűrészlap	Ø 250 mm	Ø 30 mm	3,2 mm	24
6741000	...674103	1 körfűrészlap	Ø 300 mm	Ø 30 mm	3,2 mm	28
6742000	...674202	1 körfűrészlap	Ø 315 mm	Ø 30 mm	3,2 mm	28
6593000	...659308	1 körfűrészlap	Ø 350 mm	Ø 30 mm	3,2 mm	32
6594000	...659407	1 körfűrészlap	Ø 400 mm	Ø 30 mm	3,5 mm	36
6595000	...659506	1 körfűrészlap	Ø 450 mm	Ø 30 mm	3,5 mm	40

6.6 Körfűrészlapok

Piros széria - gyors, durva vágások



- kemény- és puhafák, kartonlapok, rétegelt lemezek, építési fa, tűzifa
- anyag: CV
- fényesre polírozott felület
- farkasfogú
- vágás minősége: gyors, durva vágások
- csomagolás: kartondoboz



cikkszám	EAN 4006885...	leírás	Ø	furat	vágatszélesség	fogak
6600000	...660007	1 körfűrészlap	Ø 250 mm	Ø 30 mm	1,4 mm	56
6602000	...660205	1 körfűrészlap	Ø 300 mm	Ø 30 mm	1,6 mm	56
6604000	...660403	1 körfűrészlap	Ø 315 mm	Ø 30 mm	1,8 mm	56
6606000	...660601	1 körfűrészlap	Ø 350 mm	Ø 30 mm	1,8 mm	56
6608000	...660809	1 körfűrészlap	Ø 400 mm	Ø 30 mm	2 mm	56

Fejező- és gérvágó fűrészlap

Bíborvörös széria - finom, tiszta vágások



- precíziós vágások
- fa, szögelt fa, műanyagok, vékonyfalú acélprofilok, színesfémek
- gyémántmart
- anyag: TCT
- fényesre polírozott felület
- trapezoid laposfog negatív homlokszöggel
- vágás minősége: finom, tiszta vágások
- csomagolás: duplakarton

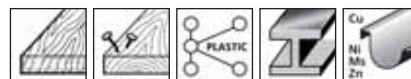

cikkszám	EAN 4006885...	leírás	Ø	furat	vágatszélesség	fogak
6540000	...654006	1 körfűrészlap	Ø 210 mm	Ø 30 mm	2,8 mm	64
6541000	...654105	1 körfűrészlap	Ø 216 mm	Ø 30 mm	2,8 mm	64
6542000	...654204	1 körfűrészlap	Ø 250 mm	Ø 30, 20 mm	3,2 mm	80
6543000	...654303	1 körfűrészlap	Ø 254 mm	Ø 30 mm	3,2 mm	80
6544000	...654402	1 körfűrészlap	Ø 305 mm	Ø 30 mm	3,2 mm	96

6.6 Körfűrészlapok

Ezüst széria - legtisztább vágások



- rétegelt lemezek, egy oldalon laminált fa- és furnérlemez, egy oldalon funézott lemezek, lambériák, panelek
- gyémántmart
- zajcsökkentés a lézeres megmunkálásnak köszönhetően
- anyag: TCT
- fényesre polírozott felület
- homokfúvott fogkioszorú, lézer- és hűtőrések
- trapezoid laposfog negatív homlokszöggel
- vágás minősége: legtisztább vágások
- csomagolás: duplakarton



cikkszám	EAN 4006885...	leírás	Ø	furat	vágatszélesség	fogak
6521000	...652101	1 körfűrészlap	Ø 205 mm	Ø 18 mm	2,2 mm	40
6522000	...652200	1 körfűrészlap	Ø 209 mm	Ø 30 mm	2,2 mm	40
6527000	...652705	1 körfűrészlap	Ø 250 mm	Ø 30 mm	2,6 mm	48

Narancssárga széria - finom, tiszta vágások



- tömörfák, kartonlapok, rétegelt lemezek, asztaloslemez, kemény farostlemez, lambériák, panelek
- kitörésmentes vágási felületek
- gyémántmart
- anyag: TCT
- fényesre polírozott felület
- váltakozó fogazat negatív homlokszöggel
- vágás minősége: finom, tiszta vágások
- csomagolás: duplakarton



cikkszám	EAN 4006885...	leírás	Ø	furat	vágatszélesség	fogak
6545000	...654501	1 körfűrészlap	Ø 210 mm	Ø 30 mm	2,6 mm	48
6546000	...654600	1 körfűrészlap	Ø 216 mm	Ø 30 mm	2,6 mm	48
6547000	...654709	1 körfűrészlap	Ø 250 mm	Ø 30, 20 mm	3 mm	48
6548000	...654808	1 körfűrészlap	Ø 254 mm	Ø 30 mm	3 mm	48
6549000	...654907	1 körfűrészlap	Ø 305 mm	Ø 30 mm	3 mm	72

6.6 Körfűrészlapok

Zöld széria - gyors, közepesen durva vágások



- fa, kartonlapok, egy oldalon funérozott lemezek, panelek
- gyémántmart
- anyag: TCT
- fényesre polírozott felület
- homokfúvott fogkoszorú
- váltakozó fogazat negatív homlokszöggel
- vágás minősége: gyors, közepesen durva vágások
- csomagolás: duplakarton



cikkszám	EAN 4006885...	leírás	Ø	furat	vágatszélesség	fogak
6511000	...651104	1 körfűrészlap	Ø 205 mm	Ø 18 mm	2,8 mm	24
6517000	...651708	1 körfűrészlap	Ø 250 mm	Ø 30 mm	3,2 mm	24

Barna sorozat - gyors, durva vágások



- fa, kartonlapok
- gyémántmart
- anyag: TCT
- fényesre polírozott felület
- váltakozó fogazat negatív homlokszöggel
- vágás minősége: gyors, durva vágások
- csomagolás: duplakarton



cikkszám	EAN 4006885...	leírás	Ø	furat	vágatszélesség	fogak
6550000	...655003	1 körfűrészlap	Ø 210 mm	Ø 30 mm	3,2 mm	24
6551000	...655102	1 körfűrészlap	Ø 216 mm	Ø 30 mm	3,2 mm	24
6552000	...655201	1 körfűrészlap	Ø 250 mm	Ø 30, 20 mm	3,2 mm	24
6553000	...655300	1 körfűrészlap	Ø 254 mm	Ø 30 mm	3,2 mm	24
6554000	...655409	1 körfűrészlap	Ø 305 mm	Ø 30 mm	3,2 mm	24

Kék széria - finom, könnyű vágások



- fa, kartonlapok, asztaloslemez
- anyag: CV
- fényesre polírozott felület
- fogterpesztett, negatív dőlésszögű
- vágás minősége: finom vágások
- csomagolás: duplakarton



cikkszám	EAN 4006885...	leírás	Ø	furat	vágatszélesség	fogak
6501000	...650107	1 körfűrészlap	Ø 205 mm	Ø 18 mm	2,6 mm	72
6502000	...650206	1 körfűrészlap	Ø 209 mm	Ø 30 mm	2,6 mm	100

6.7 Ráspolyok és süllyesztők



6.7 Ráspolyok és süllyesztők

Süllyesztők



- 3 - 8 mm átmérőjű süllyesztett fejű csavarokhoz
- fa, műanyagok
- anyag: szerszámacél
- csomagolás: kartonbliszter

cikkszám	EAN 4006885...	leírás	∅	szög	tengely
2504000	...250406	süllyesztő (3 db)	∅ 6, 12, 16 mm	45°	∅ 6 mm



- fémek, színesfémek, műanyagok, fa
- anyag: HSS
- kivitel: 3 vágóélű
- csomagolás: kartonbliszter

cikkszám	EAN 4006885...	leírás	∅	szög	tengely
2505000	...250505	1 süllyesztő	∅ 12 mm	45°	∅ 8 mm
2506000	...250604	1 süllyesztő	∅ 16 mm	45°	∅ 8 mm



- fém, színesfémek, műanyagok, fa
- fémbe készített furatok sorjázásához és süllyesztéséhez
- állítható mélységűtköző az egyenletes süllyesztésért 16,5 mm átmérőig
- anyag: HSS
- kivitel: 3 vágóélű
- csomagolás: kartonbliszter



cikkszám	EAN 4006885...	leírás	∅	szög	hossz	tengely
4391000	...439108	1 süllyesztő mélységűtközővel	∅ 16,5 mm	45°	60 mm	háromszögszár

6.7 Ráspolyok és süllyesztők



- fa, műanyagok
- fúr és süllyeszt egy munkafázisban
- csökkenti a fa véletlen kitépésének esélyét
- 1/4" hatszögbefogású, a gyors cseréhez a hatszögbefogású bittartókban
- anyag: szerszámacél
- kivitel: 3 vágóélű
- csomagolás: kartonbliszter



cikkszám	EAN 4006885...	leírás	Ø	szög	
2546000	...254602	1 süllyesztőfúró	Ø 3 - 8 mm	45°	3,5 - 4 mm átmérőjű süllyesztett fejű csavarokhoz
2547000	...254701	1 süllyesztőfúró	Ø 4 - 10 mm	45°	süllyesztett fejű csavarokhoz Ø 4,5 - 5 mm
2548000	...254800	1 süllyesztőfúró	Ø 5 - 12 mm	45°	süllyesztett fejű csavarokhoz Ø 5,5 - 6 mm



Fúráshoz és süllyesztéshez

- fém, színesfémek, műanyag, üvegszálerősítésű műanyagok
- 2 az 1-ben termék: előfúró és süllyesztő
- az ellenőrzött munkát biztosító ütköző megakadályozza a szándékolatlan átfúrást és a hordozószerkezet sérülését
- 1/4" hatszögbefogású, a gyors cseréhez a hatszögbefogású bittartókban
- anyag: HSS
- kivitel: 3 vágóélű
- csomagolás: kartonbliszter



cikkszám	EAN 4006885...	leírás	Ø	szög	egyéb
4382000	...438200	1 süllyesztőfúró ütközővel	Ø 10 mm	45°	max. 10 mm-es anyagvastagságig
4383000	...438309	1 süllyesztőfúró ütközővel	Ø 12 mm	45°	max. 12 mm-es anyagvastagságig

6.7 Ráspolyok és süllyesztők



- fa, műanyagok
- 1/4" hatszögbefogású, a gyors cseréhez a hatszögbefogású bittartókban
- anyag: szerszámacél
- kivitel: 1 vágóélű
- csomagolás: kartonbliszter

cikkszám	EAN 4006885...	leírás	Ø	szög	
2582000	...258204	1 süllyesztő	Ø 10 mm	45°	3 - 5 mm átmérőjű süllyesztett fejű csavarokhoz
2576000	...257603	1 süllyesztő	Ø 12 mm	45°	3 - 6 mm átmérőjű süllyesztett fejű csavarokhoz
2577000	...257702	1 süllyesztő	Ø 16 mm	45°	3 - 8 mm átmérőjű süllyesztett fejű csavarokhoz
2578000	...257801	1 süllyesztő	Ø 19 mm	45°	3 - 10 mm átmérőjű süllyesztett fejű csavarokhoz
2584000	...258402	süllyesztő (3 db)	Ø 12, 16, 19 mm	45°	3 - 10 mm átmérőjű süllyesztett fejű csavarokhoz



- fa
- fába süllyesztett csavarok precíz süllyesztéséhez
- állítható mélységűtköző fixen beállítható pozíciókkal max. 10 mm menetátmérőjű süllyesztett fejű csavarokhoz
- 1/4" hatszögbefogású, a gyors cseréhez a hatszögbefogású bittartókban
- anyag: WS
- kivitel: 3 vágóélű
- csomagolás: kartonbliszter

cikkszám	EAN 4006885...	leírás	Ø	szög
4390000	...439009	1 süllyesztő mélységűtközővel	Ø 20 mm	45°

ELEKTROMOS KÉZISZERSZÁMOK KIEGÉSZÍTŐI

6.7 Ráspolyok és süllyesztők



- fém, színesfémek, műanyagok, fa
- 1/4" hatszögbefogású, a gyors cseréhez a hatszögbefogású bittartókban
- anyag: HSS
- kivitel: 3 vágóélű
- csomagolás: kartonbliszter



cikkszám	EAN 4006885...	leírás	Ø	szög
2583000	...258303	1 süllyesztő	Ø 10 mm	45°
2580000	...258006	1 süllyesztő	Ø 12 mm	45°
2581000	...258105	1 süllyesztő	Ø 16 mm	45°



- gép: akkus csavarozógépek
- fa, műanyagok
- ideális a süllyesztett csavarkötések elősüllyesztéséhez
- kimélyített süllyesztésre is alkalmas, így a csavarfej a felület szintje alá süllyeszthető
- spénelvezető furattal a forgácsok optimális elvezetéséhez a munkafolyamat során
- 1/4" hatszögbefogású (E6.3), a gyors cseréhez a hatszögbefogású bittartókban
- anyag: szerszámacél
- kivitel: 1 vágóélű
- csomagolás: kartonbliszter



cikkszám	EAN 4006885...	leírás	Ø	szög	hossz	
4370000	...437005	1 süllyesztő forgácselvezető furattal	Ø 8 mm	45°	38 mm	3 - 4 mm átmérőjű süllyesztett fejű csavarokhoz
4371000	...437104	1 süllyesztő forgácselvezető furattal	Ø 10 mm	45°	39 mm	3 - 5 mm átmérőjű süllyesztett fejű csavarokhoz
4372000	...437203	1 süllyesztő forgácselvezető furattal	Ø 12 mm	45°	41 mm	3 - 6 mm átmérőjű süllyesztett fejű csavarokhoz
4373000	...437302	1 süllyesztő forgácselvezető furattal	Ø 16 mm	45°	46 mm	3 - 8 mm átmérőjű süllyesztett fejű csavarokhoz
4374000	...437401	1 süllyesztő forgácselvezető furattal	Ø 20 mm	45°	48 mm	3 - 10 mm átmérőjű süllyesztett fejű csavarokhoz
4375000	...437500	keresztfurat- süllyesztők (3 db)	Ø 8, 12, 16 mm	45°		3 - 8 mm átmérőjű süllyesztett fejű csavarokhoz

6.7 Ráspolyok és süllyesztők

Kézi süllyesztők



- fa, alumíniumprofilok, műanyagok
- anyag: műanyag és szerszámacél
- kivitel: 3 vágóélű
- csomagolás: kartonbliszter

cikkszám	EAN 4006885...	leírás	Ø	szög
4315000	...431508	1 kézi süllyesztő	Ø 19 mm	45°

Előfúró süllyesztővel



- fa
- fúr és süllyeszt egy munkafázisban
- kivitel: süllyesztővel
- csomagolás: kartonbliszter

cikkszám	EAN 4006885...	leírás	Ø	szög	fúró	
2498000	...249806	1 előfúró süllyesztővel	Ø 3,2 - 12 mm	45°	Ø 3,2 mm	3,5 - 6 mm átmérőjű süllyesztett fejű csavarokhoz
2500000	...250000	1 előfúró süllyesztővel	Ø 3,5 - 9,5 mm	45°	Ø 3,5 mm	süllyesztett fejű csavarokhoz Ø 4 - 4,5 mm
2511000	...251106	1 előfúró süllyesztővel	Ø 4,5 - 11 mm	45°	Ø 4,5 mm	süllyesztett fejű csavarokhoz Ø 5 - 6 mm
2499000	...249905	1 előfúró süllyesztővel	Ø 4,5 - 16 mm	45°	Ø 4,5 mm	süllyesztett fejű csavarokhoz Ø 5 - 8 mm



- speciálisan teraszdeszka fúrásához
- fa
- fúr és süllyeszt egy munkafázisban
- 1/4" hatszögbefogású, a gyors cseréhez a hatszögbefogású bittartókban
- kivitel: süllyesztővel
- csomagolás: kartonbliszter

cikkszám	EAN 4006885...	leírás	Ø	szög	
2545000	...254503	1 előfúró süllyesztővel	Ø 4,5 - 12 mm	45°	süllyesztett fejű csavarokhoz Ø 5 - 6 mm

6.7 Ráspolyok és süllyesztők



- fa
- 1/4" hatszögbefogású, a gyors cseréhez a hatszögbefogású bittartókban
- fúr és süllyeszt egy munkafázisban
- a mélységstopnak köszönhetően alkalmas a sorozatfúrásra, mindig azonos furatmélységgel
- kivitel: süllyesztővel, állítható mélységütközővel
- csomagolás: kartonbliszter



cikkszám	EAN	leírás	Ø	szög	
2544000	...254404	1 előfúró	Ø 3,2 - 12 mm	45°	3,5 - 6 mm átmérőjű süllyesztett fejű csavarokhoz



- fa
- 1/4" hatszögbefogású, a gyors cseréhez a hatszögbefogású bittartókban
- fúr és süllyeszt egy munkafázisban
- a mélységstopnak köszönhetően alkalmas a sorozatfúrásra, mindig azonos furatmélységgel
- kivitel: süllyesztővel, állítható mélységütközővel
- csomagolás: kartonbliszter



cikkszám	EAN	leírás	Ø	szög	
4392000	...439207	1 előfúró	Ø 3,2 - 12 mm	45°	3,5 - 6 mm átmérőjű süllyesztett fejű csavarokhoz

Szortimentek



- fa, műanyag
- tengely: hatszögcsár
- tartalom:
 - betét tartó, mágnessel (1 db)
 - süllyesztőfúró, Ø 8, 10, 12 mm (3 db)
 - kf. cserélhető csavarhúzó betétek, Pozidriv PZ 1 - 2 - 3 (3 db)
 - kf. cserélhető csavarhúzó betétek, Torx TX 15 - 20 - 30 (3 db)
- csomagolás: kartonbliszter

cikkszám	EAN	leírás	
2542000	...254206	1 csavarozó készlet	3,5 - 6 mm átmérőjű süllyesztett fejű csavarokhoz

6.7 Ráspolyok és süllyesztők

Profiliráspolyok



- horonykészítéshez és anyag gyors eltávolításához
- fa
- anyag: szerszámacél
- csomagolás: kartonbliszter

cikkszám	EAN 4006885...	leírás	Ø	megmunkálási hossz	forma	tengely
2530000	...253001	1 profil ráspoly	Ø 13,5 mm	35 mm	hengeres	Ø 6,35 mm
2531000	...253100	1 profil ráspoly	Ø 13,5 mm	35 mm	hengeres, ívelt	Ø 6,35 mm
2532000	...253209	1 profil ráspoly	Ø 5 - 13,5 mm	35 mm	kúpos	Ø 6,35 mm
2533000	...253308	1 profil ráspoly	Ø 15 mm	12,5 mm	gömbölyű	Ø 6,35 mm
2536000	...253605	1 profil ráspoly	Ø 14 mm	30 mm	körteformájú	Ø 6,35 mm



- gép: akkus csavarozógépek
- horonykészítéshez és anyag gyors eltávolításához
- fa
- 1/4" hatszögbefogású (E6.3), a gyors cseréhez a hatszögbefogású bittartókban
- anyag: szerszámacél
- csomagolás: kartonbliszter

cikkszám	EAN 4006885...	leírás	Ø	megmunkálási hossz	forma	hossz
2527000	...252707	1 profil ráspoly	Ø 13,5 mm	35 mm	hengeres	
4376000	...437609	1 profil ráspoly	Ø 13 mm	22 mm	hengeres	48 mm
4377000	...437708	1 profil ráspoly	Ø 13 mm	22 mm	körteformájú	48 mm
4378000	...437807	1 profil ráspoly	Ø 6 - 12 mm	22 mm	kúpos	48 mm
4379000	...437906	1 profil ráspoly	Ø 15 mm		gömbölyű	41 mm



- acéllemezek, alumínium, szénfémek
- anyag: szerszámacél
- csomagolás: kartonbliszter

cikkszám	EAN 4006885...	leírás	Ø	megmunkálási hossz	forma	tengely
2534000	...253407	1 profil ráspoly	Ø 12,5 mm	35 mm	hengeres	Ø 6,35 mm
2535000	...253506	1 profil ráspoly	Ø 5 - 12 mm	35 mm	kúpos	Ø 6,35 mm

6.7 Ráspolyok és süllyesztők



- gép: akkus csavarozógépek
- acéllemezek, alumínium, színesfémek
- 1/4" hatszögbefogású (E6.3), a gyors cseréhez a hatszögbefogású bittartókban
- anyag: szerszámacél
- csomagolás: kartonbliszter



cikkszám	EAN 4006885...	leírás	∅	megmunkálási hossz	forma	hossz
4380000	...438007	1 profil ráspoly	∅ 12 mm	22 mm	hengeres	48 mm
4381000	...438101	1 profil ráspoly	∅ 6 - 11 mm	22 mm	kúpos	48 mm

Szortimentek



- horonykészítéshez és anyag gyors eltávolításához
- anyag: szerszámacél
- tartalom:
 - profil ráspoly, hengeres, ∅ 13,5 mm, fa (1 db)
 - profil ráspoly, kúpos, ∅ 5 - 12 mm, fa (1 db)
 - profil ráspoly, gömbölyű, ∅ 15 mm, fa (1 db)
 - profil ráspoly, hengeres, ∅ 12,5 mm, fém (1 db)
 - süllyesztő, ∅ 12 mm, fa (1 db)
- csomagolás: kartonbliszter



cikkszám	EAN 4006885...	leírás	tengely
2540000	...254008	1 ráspoly- és süllyesztőkészlet	∅ 6,35 mm

6.7 Ráspolyok és süllyesztők

Dobráspolyok



- fa, alumínium
- nem töltődik fel
- nincs szükség utóélezésre
- anyag: szerszámacél
- csomagolás: kartonbliszter

cikkszám	EAN	leírás	Ø	megmunkálási hossz	tengely
252000	4006885... ...252004	1 dob ráspoly	Ø 52 mm	30 mm	Ø 6 mm



- fa, alumínium, acéllemezek
- tartalom:
nagyolóráspoly, Ø 52 mm (1 db)
simítóráspoly, Ø 52 mm (1 db)
csiszolószalag, Ø 45 mm, durva (1 db)
csiszolószalag, Ø 45 mm, finom (1 db)
- csomagolás: kartonbliszter
- külön tartozék: 2039000

cikkszám	EAN	leírás	tengely
2521000	4006885... ...252103	1 forgóráspoly-készlet	Ø 6 mm

Kúpos tágító marók



- fa, műanyagok, színesfémek
- anyag: WS
- csomagolás: kartonbliszter

cikkszám	EAN	leírás	Ø	megmunkálási hossz	tengely
2523000	4006885... ...252301	1 kúpos tágító maró	Ø 6 - 24 mm	32 mm	Ø 8 mm

6.7 Ráspolyok és süllyesztők



- műanyagok, színesfémek, lemezacélok, nemesacél
- anyag: HSS
- kivitel: 2 vágóélű
- csomagolás: kartonbliszter

cikkszám	EAN 4006885...	leírás	Ø	megmunkálási hossz	tengely
2518000	...251809	1 kúpos tágító maró	Ø 3 - 13,5 mm	30 mm	Ø 8 mm
2524000	...252400	1 kúpos tágító maró	Ø 5 - 20 mm	42,5 mm	Ø 8 mm
2519000	...251908	1 kúpos tágító maró	Ø 8 - 31 mm	52,5 mm	Ø 10 mm



- műanyagok, színesfémek, lemezacélok, nemesacél
- anyag: HSS
- csomagolás: kartonbliszter

cikkszám	EAN 4006885...	leírás	Ø	megmunkálási hossz	tengely
2522000	...252202	1 kúpos tágító maró	Ø 6 - 25 mm	32 mm	Ø 8 mm



- műanyagok, színesfémek, lemezacélok, nemesacél
- jelöléshez vagy enyhe előfúráshoz használható fúrócsúccsal
- hatszögbefogású, a gyors cserélhetőséghez a hatszögbefogású tokmányokban
- anyag: HSS
- kivitel: 2 vágóélű
- csomagolás: kartonbliszter

cikkszám	EAN 4006885...	leírás	Ø	megmunkálási hossz
4393000	...439306	1 kúpos tágító maró	Ø 4 - 12,2 mm	21 mm

6.7 Ráspolyok és süllyesztők

Lépcsős fúrók



- nemesacél, lemezacélok, színesfémek, műanyagok
- anyag: HSS
- kivitel: előfúrócsúccsal, 3 vágóélű
- csomagolás: kartonbliszter

cikkszám	EAN 4006885...	leírás	lépésátmérő	megmunkálási hossz	tengely
2515000	...251502	1 lépcsős fúró	ø 4 - 6 - 8 - 10 - 12 - 14 - 16 - 18 - 20 mm	42,5 mm	ø 8 mm
2516000	...251601	1 lépcsős fúró	ø 8 - 14 - 16 - 18 - 20 - 22 - 24 - 26 - 28 - 30 mm	52,5 mm	ø 10 mm
2585000	...258501	1 lépcsős fúró	ø 8 - 14 - 16 - 18 - 20 - 22 - 26 - 28 - 32 - 35 mm	52,5 mm	ø 10 mm



- kifejezetten lemezcsavarokhoz
- nemesacél, fémek, színesfémek, acéllemezek, műanyag
- 1/4" hatszögbefogású, a gyors cseréhez a hatszögbefogású bittartókban
- anyag: HSS
- kivitel: 3 vágóélű
- csomagolás: kartonbliszter

cikkszám	EAN 4006885...	leírás	lépésátmérő	megmunkálási hossz
2555000	...255500	1 lépcsős fúró	ø 6 - 8 - 10 mm	21 mm

6.8 Fúrótokmányok



6.8 Fúrótokmányok

Gyorsszorítós fúrótokmányok



- gép: akkus csavarozók és fúrógépek
- sorozat "Economy line"
- jobb- és balfutás
- csomagolás: kartonbliszter

cikkszám	EAN 4006885...	leírás	szorítási szélesség	tokmány fúróbefogás	menet
2641000	...264106	1 gyorszorítós tokmány "Economy line"	1,5 - 10 mm	10 (3/8") - 24	belső csavarmenet
2642000	...264205	1 gyorszorítós tokmány "Economy line"	1,5 - 13 mm	13 (1/2") - 20	belső csavarmenet



- gép: fúrógépek és ütvefúrók
- szerszámok gyors befogásához és kioldásához
- szorítóerő-rogzító
- változat: ütészálló
- jobb- és balfutás
- csomagolás: duplabliszter

cikkszám	EAN 4006885...	leírás	szorítási szélesség	tokmány fúróbefogás	menet
2606000	...260603	1 gyorszorítós tokmány	1,5 - 13 mm	13 (1/2") - 20	belső csavarmenet



- gép: akkus csavarozók és fúrógépek
- változat: ütészálló
- jobb- és balfutás
- csomagolás: duplabliszter

cikkszám	EAN 4006885...	leírás	szorítási szélesség	tokmány fúróbefogás	menet
2618000	...261808	1 gyorszorítós tokmány	1,5 - 13 mm	13 (1/2") - 20	belső csavarmenet



- gép: akkus csavarozók és fúrógépek
- szerszámok gyors befogásához és kioldásához
- rádiálrögzítővel
- változat: ütészálló
- jobb- és balfutás
- csomagolás: duplabliszter

cikkszám	EAN 4006885...	leírás	szorítási szélesség	tokmány fúróbefogás	menet
2623000	...262300	1 gyorszorítós tokmány	1,5 - 13 mm	10 (3/8") - 24	belső csavarmenet

6.8 Fúrótokmányok



- gép: csavarozósárak hatszögbefogással
- jobbfutású
- csomagolás: duplabliszter

cikkszám	EAN	leírás	tengely	szorítási szélesség
2625000	4006885... ...262508	1 gyorsszorító tokmány	hatszögcsár	0,5 - 6,5 mm

Fogaskoszorús fúrótokmányok



- gép: fúrógépekhez
- változat: ütészálló
- jobb- és balfutás
- csomagolás: duplabliszter
- külön tartozék: 2630000, 2635000

cikkszám	EAN	leírás	szorítási szélesség	tokmány fúróbefogás	menet
2603000	4006885... ...260306	1 fogaskoszorús fúrótokmány	1,5 - 13 mm	13 (1/2") - 20	belső csavarmenet



- gép: fúrógépekhez
- sorozat "Economy line"
- változat: ütészálló
- jobb- és balfutás
- csomagolás: kartonbliszter
- külön tartozék: 2630000, 2635000

cikkszám	EAN	leírás	szorítási szélesség	tokmány fúróbefogás	menet
2645000	4006885... ...264502	1 fogaskoszorús fúrótokmány "Economy line"	1,5 - 13 mm	13 (1/2") - 20	belső csavarmenet

Tartozékok



- megfelel a következő szabványoknak: DIN 6349
- csomagolás: kartonbliszter

cikkszám	EAN	leírás	kulcs megnevezése	a következő típusokhoz:	a következő típusokhoz:
2630000	4006885... ...263000	1 tokmánykulcs	S2A	AEG, Bosch, Fein, Kress, Metabo, Rockwell, Röhm, Skil, Wolf, wolcraft	2603000, 2645000
2631000	...263109	1 tokmánykulcs	B16, S3	wolcraft	
2632000	...263208	1 tokmánykulcs	Jacobs K6, S14	Black & Decker, Makita, Metabo, Skil, Wolf	

6.8 Fúrótokmányok



- minden elterjedt fúrótokmányhoz
- tokmánykulcs méretek 4 - 5,5 - 6 - 7 mm
- csomagolás: kartonra rögzítve

cikkszám	EAN	leírás	a következő típusokhoz:
2635000	4006885... ...263505	1 univerzális fúrótokmánykulcs	2603000, 2645000



- gép: SDS-plus befogású fúrókalapács-hoz
- 1/2" (13) x 20 mm belső menetű fúrótokmányhoz
- csak fúráshoz - nem ütészálló!
- csomagolás: kartonbliszter

cikkszám	EAN	leírás	tengely
2640000	4006885... ...264007	1 fúrótokmány-adapter	SDS-plus

Szortimentek



- gép: SDS-plus befogású fúrókalapács-hoz
- sorozat "Economy line"
- csak fúráshoz - nem ütészálló!
- tartalom:
tokmány, 1,5 - 13 mm, belső csavarmenet 13 (1/2") x 20 mm (1 db)
tokmánykulcs, S2A (1 db)
fúrótokmány-adapter, SDS-plus, 13mm-es (1/2") x 20 mm menettel (1 db)
- csomagolás: duplabliszter

cikkszám	EAN	leírás	tengely
2649000	4006885... ...264908	1 SDS-plusz készlet "Economy line"	SDS-plus

Hajlékony tengelyek



- gép: fúrógépekhez
- hurokvédelemmel
- jobbfutású
- max. 3.500 RPM
- tartalmaz:
fogaskoszorús fúrótokmány, 8 mm (1 db)
tokmánykulcs (1 db)
- csomagolás: kartonra rögzítve

cikkszám	EAN	leírás	tengely	szorítási szélesség	kivitel	hossz
2147000	4006885... ...214705	1 hajlékony tengely	ø 8 mm	1,5 - 8 mm	háromszoros golyócsapágyazású strapabíró kivitel	1.300 mm

6.8 Fúrótokmányok



- gép: fúrógépekhez
- hurokvédelemmel
- jobbfutású
- max. 3.500 RPM
- tartalmaz: gyorszorítós tokmány, 6 mm (1 db)
- csomagolás: kartonra rögzítve

cikkszám	EAN	leírás	tengely	szoritási szélesség	kivitel	hossz
2230000	4006885... ...223004	1 hajlékony tengely	ø 6 mm	0,5 - 6 mm	kétszeres golyóscsapágyazású	1.300 mm

6.9 Marók



6.9 Marók

Felsőmarókhoz

Precíz marási munkákhoz felsőmaróval és álló marómotorral.

HM marók

A keményfém-élű HM-marók különösen alkalmasak a keményfa, forgácslemez és keményrostlemez marására.



- gép: felsőmarókhoz
- anyag: TCT
- műanyagdoboz
- csomagolás: címke

cikkszám	EAN 4006885...	leírás	Ø	vágási magasság	tengely
3924000	...392403	1 horonymaró	Ø 6 mm	16 mm	Ø 8 mm
3925000	...392502	1 horonymaró	Ø 8 mm	16 mm	Ø 8 mm
3926000	...392601	1 horonymaró	Ø 10 mm	20 mm	Ø 8 mm
3927000	...392700	1 horonymaró	Ø 12 mm	20 mm	Ø 8 mm
3922000	...392205	1 horonymaró	Ø 14 mm	20 mm	Ø 8 mm

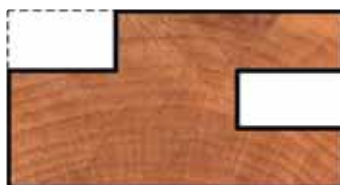

- gép: felsőmarókhoz
- anyag: TCT
- szár nélkül
- műanyagdoboz
- csomagolás: címke
- külön tartozék: 3831000, 3931000

cikkszám	EAN 4006885...	leírás	Ø	vágási magasság
3828000	...382800	1 horonymaró korong	Ø 40 mm	3 mm
3829000	...382909	1 horonymaró korong	Ø 40 mm	4 mm



- gép: felsőmarókhoz
- műanyagdoboz
- csomagolás: címke
- a következő típusokhoz: 3828000, 3829000

cikkszám	EAN 4006885...	leírás	tengely
3831000	...383104	1 szár	Ø 6 mm
3931000	...393103	1 szár	Ø 8 mm

6.9 Marók



- gép: felsőmarókhhoz
- anyag: TCT
- műanyagdoboz
- csomagolás: címke

cikkszám	EAN	leírás	∅	vágási magasság	sugár	tengely
3967000	4006885... ...396708	1 homorulatmaró	∅ 12,7 mm	9,5 mm	r 6,35 mm	∅ 8 mm



- gép: felsőmarókhhoz
- anyag: TCT
- változat: golyóscsapágyazott vezetővel
- műanyagdoboz
- csomagolás: címke

cikkszám	EAN	leírás	∅	vágási magasság	sugár	tengely
3971000	4006885... ...397101	1 félgömbölyűmaró	∅ 22,2 mm	12,7 mm	r 6,35 mm	∅ 8 mm



- gép: felsőmarókhhoz
- anyag: TCT
- változat: golyóscsapágyazott vezetővel
- műanyagdoboz
- csomagolás: címke

cikkszám	EAN	leírás	∅	vágási magasság	sugár	tengely
3863000	4006885... ...386303	1 lekerekítő maró	∅ 25,4 mm	12,7 mm	r 6,35 mm	∅ 6 mm
3963000	...396302	1 lekerekítő maró	∅ 25,4 mm	12,7 mm	r 6,35 mm	∅ 8 mm

Szortimentek



- gép: felsőmarókhhoz
- hornyok kialakításához
- univerzális a meghosszabbított szárnak köszönhetően; használható befogva és szabadkézi marásnál
- anyag: TCT
- tengelyhossz 40 mm
- max. 22.000 RPM
- 2K műanyag fedeles dobozban

cikkszám	EAN 4006885...	leírás	tartalom	Ø	vágási magasság	szög	sugár	tengely
8753000	...875302	1 horonymaró-készlet	V-horonymaró (1 db)	Ø 12,5 mm	10,5 mm	45°	r 6,25	Ø 8 mm
			homorulatmaró (1 db)	Ø 12,5 mm	9,5 mm		r 6,25	
			horonymaró (1 db)	Ø 5 mm	20 mm			
			horonymaró (1 db)	Ø 10 mm	20 mm			
			horonymaró (1 db)	Ø 20 mm	20 mm			



- gép: felsőmarókhhoz
- kerek profil kialakításához
- profilmaró vezető golyóscsapággal
- univerzális a meghosszabbított szárnak köszönhetően; használható befogva és szabadkézi marásnál
- anyag: TCT
- tengelyhossz 40 mm
- max. 22.000 RPM
- 2K műanyag fedeles dobozban

cikkszám	EAN 4006885...	leírás	tartalom	Ø	vágási magasság	szög	sugár	tengely
8754000	...875401	1 profilmaró-készlet	félgömbölyűmaró (1 db)	Ø 22 mm	9,5 mm		r 6,5	Ø 8 mm
			élmaró (1 db)	Ø 31 mm	12,5 mm	45°	r 6,5	
			lekerekítő maró (1 db)	Ø 25 mm	11 mm		r 6,5	
			lekerekítő maró (1 db)	Ø 31 mm	16 mm		r 9,5	
			profilmaró (1 db)	Ø 38 mm	19 mm		r 6,5	

6.9 Marók

HSS marók

HSS-maró nagy teljesítményű gyorsacélból kemény- és puhafa és műanyag marásához.



- gép: felsőmarókhöz
- anyag: HSS
- műanyagdoboz
- csomagolás: címke

cikkszám	EAN 4006885...	leírás	Ø	vágási magasság	tengely
3800000	...380004	1 horonymaró	Ø 4 mm	13 mm	Ø 6 mm
3801000	...380103	1 horonymaró	Ø 5 mm	14 mm	Ø 6 mm
3802000	...380202	1 horonymaró	Ø 6 mm	16 mm	Ø 6 mm
3803000	...380301	1 horonymaró	Ø 8 mm	20 mm	Ø 6 mm
3804000	...380400	1 horonymaró	Ø 10 mm	20 mm	Ø 6 mm
3900000	...390003	1 horonymaró	Ø 4 mm	13 mm	Ø 8 mm
3901000	...390102	1 horonymaró	Ø 5 mm	14 mm	Ø 8 mm
3902000	...390201	1 horonymaró	Ø 6 mm	16 mm	Ø 8 mm
3903000	...390300	1 horonymaró	Ø 8 mm	20 mm	Ø 8 mm
3904000	...390409	1 horonymaró	Ø 10 mm	20 mm	Ø 8 mm

Fúrógépekhez

Maró szerszámacélból kemény- és puhafa marásához.



- gép: fúrógépekhez
- anyag: WS
- csomagolás: kartonbliszter

cikkszám	EAN 4006885...	leírás	Ø	vágási magasság	tengely
3235000	...323506	1 horonymaró	Ø 5 mm	15 mm	Ø 8 mm
3236000	...323605	1 horonymaró	Ø 8 mm	15 mm	Ø 8 mm
3237000	...323704	1 horonymaró	Ø 10 mm	15 mm	Ø 8 mm

6.9 Marók



- gép: fúrógépekhez
- anyag: WS
- csomagolás: kartonbliszter
- a következő típusokhoz: 3001000

cikkszám	EAN 4006885...	leírás	Ø	vágási magasság	tengely
3264000	...326408	1 résmaró	Ø 30 mm	1,5 mm	Ø 8 mm
3263000	...326309	1 résmaró	Ø 35 mm	2,5 mm	Ø 8 mm



- gép: fúrógépekhez
- anyag: WS
- csomagolás: kartonbliszter
- a következő típusokhoz: 3001000

cikkszám	EAN 4006885...	leírás	Ø	vágási magasság	sugár	tengely
3258000	...325807	1 lekerekítő maró	Ø 25 mm	22 mm	r 25 mm	Ø 8 mm



- gép: fúrógépekhez
- anyag: WS
- csomagolás: kartonbliszter
- a következő típusokhoz: 3001000

cikkszám	EAN 4006885...	leírás	Ø	vágási magasság	tengely
3260000	...326002	1 élhoronymaró	Ø 25 mm	22 mm	Ø 8 mm



- gép: fúrógépekhez
- anyag: WS
- csomagolás: kartonbliszter
- a következő típusokhoz: 3001000

cikkszám	EAN 4006885...	leírás	Ø	vágási magasság	orméret	tengely
3259000	...325906	1 csapmaró	Ø 30 mm	22 mm	5 mm	Ø 8 mm

6.9 Marók



- gép: fúrógépekhez
- anyag: WS
- csomagolás: kartonbliszter
- a következő típusokhoz: 3001000

cikkszám	EAN 4006885...	leírás	∅	vágási magasság	tengely
3261000	...326101	1 horonymaró korong	∅ 35 mm	5 mm	∅ 8 mm



- gép: fúrógépekhez
- anyag: WS
- csomagolás: kartonbliszter
- a következő típusokhoz: 3001000

cikkszám	EAN 4006885...	leírás	∅	vágási magasság	sugár	tengely
3266000	...326606	1 negyedpálcátág-maró	∅ 35 mm	11 mm	r 10 mm	∅ 8 mm



- gép: fúrógépekhez
- anyag: WS
- csomagolás: kartonbliszter
- a következő típusokhoz: 3001000

cikkszám	EAN 4006885...	leírás	∅	vágási magasság	sugár	tengely
3267000	...326705	1 félgömbölyűmaró	∅ 35 mm	11 mm	r 10 mm	∅ 8 mm



- gép: fúrógépekhez
- anyag: WS
- csomagolás: kartonbliszter

cikkszám	EAN 4006885...	leírás	∅	vágási magasság	tengely
3270000	...327009	1 résfűrész	∅ 45 mm	1,5 mm	∅ 8 mm

6.9 Marók

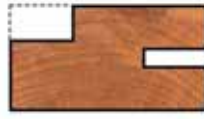

- gép: fúrógépekhez
- anyag: WS
- csomagolás: kartonbliszter

cikkszám	EAN	leírás	tartalom	Ø	vágási magasság
3253000	4006885... ...325302	1 univerzális marókészlet	résmaró (1 db)	Ø 30 mm	1,5 mm
			résmaró (1 db)	Ø 35 mm	2,5 mm
			résfűrész (1 db)	Ø 45 mm	1,5 mm
			szár (1 db)	Ø 8 mm	

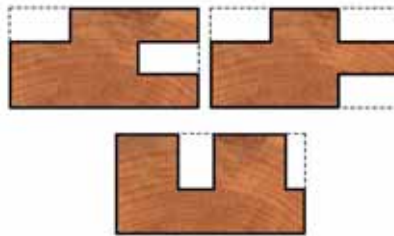

- gép: fúrógépekhez
- anyag: WS
- csomagolás: kartonbliszter

cikkszám	EAN	leírás	tartalom	Ø	vágási magasság
3254000	4006885... ...325401	1 univerzális marókészlet	csapmaró (1 db)	Ø 30 mm	22 mm
			horonymaró korong (1 db)	Ø 35 mm	5 mm
			horonymaró (1 db)	Ø 6 mm	
			szár (1 db)	Ø 8 mm	

6.10 Keverők



6.10 Keverők

Festékkeverők



- festék, lakkok, lazúrok
- csomagolás: ömlesztett



cikkszám	EAN	leírás	Ø	hossz	tengely	keverési mennyiség	gép	fordulat / perc
1700099	...170094	1 festékkeverő	Ø 60 mm	350 mm	Ø 6 mm	-5 kg	min. 400 W	min. 800 - max. 1.000 RPM



- festék, lakkok, lazúrok
- robusztus kivitel
- jól kiegyensúlyozott
- könnyen futó
- csomagolás: kartonra rögzítve



cikkszám	EAN	leírás	Ø	hossz	tengely	keverési mennyiség	gép	fordulat / perc
2141000	...214101	1 festékkeverő	Ø 60 mm	350 mm	Ø 6 mm	-5 kg	min. 400 W	min. 800 - max. 1.000 RPM

Festék- és malterkeverők



- festék, habarcs, lakkok, lazúrok
- csomagolás: ömlesztett



cikkszám	EAN	leírás	Ø	hossz	tengely	keverési mennyiség	gép	fordulat / perc
1704099	...170490	1 festék- és malterkeverő	Ø 60 mm	400 mm	Ø 8 mm	6 - 12 kg	min. 400 W	min. 500 - max. 800 RPM
1705099	...170599	1 festék- és malterkeverő	Ø 80 mm	400 mm	Ø 8 mm	5 - 10 kg	min. 400 W	min. 500 - max. 800 RPM
1706099	...170698	1 festék- és malterkeverő	Ø 100 mm	590 mm	Ø 10 mm	10 - 20 kg	min. 500 W	min. 500 - max. 600 RPM

6.10 Keverők



- festék, habarcs, lakkok, lazúrok
- robusztus kivitel
- jól kiegyensúlyozott
- könnyen futó
- csomagolás: kartonra rögzítve



cikkszám	EAN 4006885...	leírás	Ø	hossz	tengely	keverési mennyiség	gép	fordulat / perc
1705000	...170506	1 festék- és malterkeverő	Ø 80 mm	400 mm	Ø 8 mm	5 - 10 kg	min. 400 W	min. 500 - max. 800 RPM
1706000	...170605	1 festék- és malterkeverő	Ø 100 mm	590 mm	Ø 10 mm	10 - 20 kg	min. 500 W	min. 500 - max. 600 RPM
1707000	...170704	1 festék- és malterkeverő	Ø 120 mm	590 mm	Ø 10 mm	20 - 30 kg	min. 700 W	min. 400 - max. 500 RPM

Malter- és ragasztókeverők



- habarcs, ragasztó
- robusztus kivitel
- jól kiegyensúlyozott
- könnyen futó
- csomagolás: kartonra rögzítve



cikkszám	EAN 4006885...	leírás	Ø	hossz	tengely	keverési mennyiség	gép	fordulat / perc
1708000	...170803	1 malter- és ragasztókeverő	Ø 85 mm	400 mm	Ø 8 mm	5 - 10 kg	min. 400 W	min. 700 - max. 900 RPM

6.10 Keverők



- habarcs, ragasztó, simítómassza, esztrich, vakolatok
- robusztus kivitel
- jól kiegyensúlyozott
- könnyen futó
- csomagolás: kartonra rögzítve



cikkszám	EAN 4006885...	leírás	Ø	hossz	tengely	keverési mennyiség	gép	fordulat / perc
1702000	...170209	1 malter- és ragasztókeverő "Professional"	Ø 90 mm	400 mm	Ø 8 mm	7 - 10 kg	min. 400 W	min. 400 - max. 500 RPM
1703000	...170308	1 malter- és ragasztókeverő "Professional"	Ø 100 mm	590 mm	Ø 10 mm	10 - 15 kg	min. 700 W	min. 400 - max. 500 RPM



- gép: kézi keverőgépek
- habarcs, ragasztó
- robusztus kivitel
- menet M 14
- csomagolás: kartonra rögzítve



cikkszám	EAN 4006885...	leírás	Ø	hossz	keverési mennyiség	gép	fordulat / perc
1710000	...171008	1 malter- és ragasztókeverő	Ø 133 mm	600 mm	15 - 35 kg	min. 900 W	min. 300 - max. 700 RPM

6.11 Fúrógép-tartozékok és satuk



6.11 Fúrógép-tartozékok és satuk

Fúróállványok

1 fúróállvány



a furatmélységet a gyorsállítású mélységállító állítja



kábelvezetés



- lapos felületek, köranyagok, lécek pontos fúrásához
- a munkafelületen rögzítőhornok találhatóak satu és szorítókarok rögzítéséhez
- strapabíró 40 mm-es köroszlop 340 mm-es csavarrögzítésű fogasléccel - fúrás és marás során nincs elcsavarodás
- beépített visszatérítő rugó
- rögzítőgomb sorozatfúráshoz
- skálatárcsa milliméterpontosságú furatmélység-beállításhoz
- kábeltartóval
- munkamagasság 305 mm
- minden \varnothing 43 mm-es fúrónyakhhoz alkalmas
- stabil szürkeöntvény talp 203 x 307 mm
- csomagolás: kartondoboz

cikkszám	EAN	leírás	kinyúlás	méretek
5027000	...4006885... ...502703	1 fúróállvány	130 mm	203 x 307 x 570 mm

6.11 Fúrógép-tartozékok és satuk



a furatmélységet a mélységállító állítja



- lapos felületek, köranyagok, lécek abszolút pontos fúrásához
- a munkafelületen rögzítőhornyok találhatóak satu és szorítókarok rögzítéséhez
- beépített visszatérítő rugó
- körszloppal
- munkamagasság 345 mm
- minden \varnothing 43 mm-es fúrónyakhoz alkalmas
- szürkeöntvény talp, 160 x 230 mm
- csomagolás: kartondoboz

cikkszám	EAN	leírás	kinyúlás	méretek
3406000	4006885... ...340602	1 fúróállvány	112 mm	160 x 230 x 500 mm

Satuk



- gyorsállítással
- acél befogópofák vízszintes V-núttal a kör keresztmetszetű munkadarabok befogásához
- trapézorsómenetes szár
- anyag: szürkeöntvény
- csomagolás: kartonlap

cikkszám	EAN	leírás	szorítási szélesség	pofaszélesség
3423000	4006885... ...342309	1 gépsatu	80 mm	85 mm

6.11 Fúrógép-tartozékok és satuk



4920000



3410000

- fúrógéptartó és munkapadok
- gyorsállítással
- befogópofák függőleges és vízszintes V-núttal a kör keresztmetszetű munkadarabok befogásához
- anyag: alumínium nyomásos öntvény
- csomagolás: kartonlap

cikkszám	EAN 4006885...	leírás	szorítási szélesség	pofaszélesség
4920000	...492004	1 univerzális satu	60 mm	70 mm
3410000	...341005	1 univerzális satu	100 mm	100 mm



- befogópofák függőleges és vízszintes V-núttal a kör keresztmetszetű munkadarabok befogásához
- anyag: alumínium nyomásos öntvény
- csomagolás: ömlesztett

cikkszám	EAN 4006885...	leírás	szorítási szélesség	pofaszélesség
3412099	...341296	1 Simplex 60 - satuval	65 mm	68 mm

6.11 Fúrógép-tartozékok és satuk

Fúrósegédeszközök

Fúrás kézből mint egy profi!

1 tecmobil - mobil fúróállvány



porszívócsatlakozóval a pormentes és precíz fúrásért minden körülmények között



+/- 45°-ig dönthető, dupla vezetősár skálabeosztással a precíz fúrásért



fogantyú a pontos illesztéshez és a fúrás közbeni elcsúszás megakadályozására



V alakú bemarások a köranyagok rögzítéséhez



A kézfúrógép praktikus kiegészítője a precíz fúrásban és lyukmarásban - bármilyen szögben és helyzetben, a falon, fej fölött, ferde vagy akár íves felületen.

- gép: fúrógépekhez
- porszívócsatlakozóval a pormentes és precíz fúrásért minden körülmények között
- +/- 45°-ig dönthető, dupla vezetősár skálabeosztással a precíz fúrásért
- fokozatmentesen állítható mélységütköző
- egyenes vezetővel vonal mentén történő sorozatfúráshoz
- fogantyú a pontos illesztéshez és a fúrás közbeni elcsúszás megakadályozására
- a mobil fúróállvány az alaplemezen található négy lyuk segítségével lerögzíthető, így asztali fúróállványként is használható
- V alakú bemarások a köranyagok rögzítéséhez
- a talp bemarása pontos központfúrást tesz lehetővé
- fúrószártartó a markolatban - nem kell többé a fúrószáratat keresgélnie
- gumilábak a sima felületeken való stabilan tartás érdekében
- minden \varnothing 43 mm-es fúrónyakhoz alkalmas
- csomagolás: kartondoboz

cikkszám	EAN	leírás	méretek
4522000	4006885... ...452206	1 tecmobil - mobil fúróállvány	265 x 150 x 295 mm

ELEKTROMOS KÉZISZERSZÁMOK KIEGÉSZÍTŐI

6.11 Fúrógép-tartozékok és satuk



- gép: fúrógépekhez
- egykezes vezető merőleges fúráshoz
- gyorsan összeállítható szerszámok nélkül
- A markolat és a gumilábak megakadályozzák a fúró elcsúszását a felületen.
- beigazítónyalak és nézőnyílás a pontos fúráshoz
- beépített por-és forgácsfelfogó
- minden \varnothing 43 mm-es fúrónyakhhoz alkalmas
- csomagolás: kartonra rögzítve



cikkszám	EAN	leírás	méret
4521000	...452107	1 tecmobil 200 - mobil fúrássegítő	240 x 85 x 270 mm



- gép: akkus csavarozók és fúrógépek
- derékszögű lyukfúrás gyors és egyszerű módon
- a gumitalpak megakadályozzák a fúró elcsúszását a sima felületeken
- beigazítónyalak a pontos furatok kialakításához
- V alakú bemarások a köranyagok rögzítéséhez
- 5 precíziós fúróvezető fémpersely \varnothing 4, 5, 6, 8, 10 mm átmérővel
- csomagolás: kartonbliszter



cikkszám	EAN	leírás	méret
4685000	...468504	1 accumobil - mobil fúrássegítő	117 x 66 x 33 mm

6.11 Fúrógép-tartozékok és satuk



Fúrásvezető a pontos 90°-os bemerülési szöghöz

- derékszögű fúrás gyakorlatlan felhasználóknak is
- max. 35 mm Ø erdész- és hengerfúrókhoz, valamint max. 10 mm Ø bittartók használatához
- a gumilábaknak köszönhetően a szerszámok stabilan állnak a sima felületeken
- beigazítónalnak a pontos furatok kialakításához
- V-horonnyal csövek, valamint négyzet- és körkeresztmetszetű fa fúrásához
- oldalsó ütközővel vonal mentén történő sorozatfúrásához
- nagy szabad felületek a fúrósegédeszközök feszítő-szorítóval való rögzítéséhez (pl. zsanérlyukak fúrásakor)
- külön tartozék: 4681000, 4682000
- csomagolás: kartonbliszter



cikkszám	EAN	leírás
4686000	4006885... ...468603	1 mobil fúrósegédeszköz erdész- és hengerfúrókhoz, valamint bittartókhoz



- a 4686000-es cikkszámú mobil fúrósegédeszközzel használható
- beszívottlevegő-szabályozóval felszerelt adapter szokványos porszívókra történő csatlakoztatáshoz
- a fúrás és süllyesztés közben keletkező finom por- és faszemcsék elszívásához
- nem alkalmas durván forgácsoló anyagokhoz való használatra
- csomagolás: kartonbliszter



cikkszám	EAN	leírás
4682000	4006885... ...468207	1 tömlővel felszerelt elszívóadapter



- mélységbeállító, elsősorban a 4686000 cikkszámú mobil fúrósegédeszközhöz
- minden 8, 10, 12 mm átmérőjű fúróhoz
- minden 8, 10 vagy 12 mm szárátmérőjű erdész- és hengerfúróhoz
- minden 8, 10, 12 mm Ø hüvellyel rendelkező bittartóhoz
- csomagolás: kartonbliszter



cikkszám	EAN	leírás	Ø
4681000	4006885... ...468108	mélységűtközők (3 db)	Ø 8, 10, 12 mm

Marószerszámok



- gép: fúrógépekhez
- horony-, rés- és profilmaráshoz
- tengely: \varnothing 8 mm
- tartalmaz: résmaró, \varnothing 35 mm, 2,5 mm (1 db)
- csomagolás: kartondoboz
- külön tartozék: 3258000, 3259000, 3260000, 3261000, 3263000, 3264000, 3266000, 3267000



cikkszám	EAN	leírás	méreték
3001000	4006885... ...300101	1 univerzális famaró	140 x 200 x 55 mm

Szivattyúk



- gép: fúrógépekhez
- fémház
- változat: önfelszívó
- menetes illesztés: 19 mm (3/4")
- csőcsatlakozás: 1/2" (12,7 mm), 19 mm (3/4")
- tengely: \varnothing 8 mm
- csomagolás: kartonlap



cikkszám	EAN	leírás	max. teljesítmény	csőcsatlakozás / szállítási magasság	felszívási mélység	szárazon futás
2200000	4006885... ...220003	1 szivattyú	3.000 l/h	Tömlő 1/2" (13 mm) / 30 m Tömlő 3/4" (19 mm) / 24 m	3 m	30 s

6.11 Fúrógép-tartozékok és satuk



- gép: fúrógépekhez
- műanyagház
- változat: önfelszívó
- menetes illesztés: 19 mm (3/4")
- csőcsatlakozás: 1/2" (12,7 mm), 19 mm (3/4")
- tengely: \varnothing 8 mm
- csomagolás: kartonlap



cikkszám	EAN	leírás	max. teljesítmény	csőcsatlakozás / szállítási magasság	felszívási mélység	szárazon futás
2207000	4006885... ...220706	1 szivattyú	3.000 l/h	Tömlő 1/2" (13 mm) / 24 m Tömlő 3/4" (19 mm) / 18 m	3 m	30 s



- gép: fúrógépekhez
- műanyagház
- változat: önfelszívó
- csőcsatlakozás: 1/2" (12,7 mm)
- tengely: \varnothing 6 mm
- csomagolás: kartonlap



cikkszám	EAN	leírás	max. teljesítmény	csőcsatlakozás / szállítási magasság	felszívási mélység	szárazon futás
2202000	4006885... ...220201	1 szivattyú	1.300 l/h	Tömlő 1/2" (13 mm) / 15 m	3 m	30 s

6.11 Fúrógép-tartozékok és satuk

Kombi befogók



- gép: fúrógépekhez
- fúrógépek, maró- és csiszológépek állandó befogásához bármely pozícióban
- vízszintesen 360° fokban, függőlegesen 90° fokban állítható
- anyag: alumínium nyomásos öntvény
- minden \varnothing 43 mm-es fúrónyakhhoz alkalmas
- csomagolás: kartonlap

cikkszám	EAN	leírás
4800000	4006885... ...480001	1 kombibefogó



- gép: fúrógépekhez
- fúrógépek, maró- és csiszológépek állandó befogásához függőleges és vízszintes pozícióban
- forgatható
- anyag: műanyag
- minden \varnothing 43 mm-es fúrónyakhhoz alkalmas
- csomagolás: kartonlap

cikkszám	EAN	leírás
4802000	4006885... ...480209	1 kombibefogó

6.12 Fúrók / Vésők



Fémfúrók

HSSCo-fémfúrók



- furatokhoz nagyon kemény vagy erősen abrazív anyagokban
- rozsdamentes gyorsacél, temperöntvény, bronz, acéllemezek, karosszériák, műanyagok, fémek, nehezen forgácsolható anyagok
- nagy körbefutási pontosság és törésállóság
- hosszú élettartam a legnagyobb terhelés mellett is
- rendkívül hőálló
- megfelel a következő szabványoknak: DIN 338
- kivitel: pontosan csiszolt
- anyag: HSS-Co
- csúcsszög: 130°
- csigaresz átmérőszűkítéssel
- csomagolás: műanyagzacskó kartonlapon



cikkszám	EAN 4006885...	leírás	Ø	spirálhossz	hossz
7443010	...744301	1 fémfúró	Ø 2 mm	24 mm	49 mm
7444010	...744400	1 fémfúró	Ø 2,5 mm	30 mm	57 mm
7445010	...744509	1 fémfúró	Ø 3 mm	33 mm	61 mm
7446010	...744608	1 fémfúró	Ø 3,2 mm	36 mm	65 mm
7448010	...744806	1 fémfúró	Ø 3,5 mm	39 mm	70 mm
7450010	...745001	1 fémfúró	Ø 4 mm	43 mm	75 mm
7451010	...745100	1 fémfúró	Ø 4,2 mm	43 mm	75 mm
7452010	...745209	1 fémfúró	Ø 4,5 mm	47 mm	80 mm
7453010	...745308	1 fémfúró	Ø 4,8 mm	52 mm	86 mm
7454010	...745407	1 fémfúró	Ø 5 mm	52 mm	86 mm
7455010	...745506	1 fémfúró	Ø 5,5 mm	57 mm	93 mm
7456010	...745605	1 fémfúró	Ø 6 mm	57 mm	93 mm
7457010	...745704	1 fémfúró	Ø 6,5 mm	63 mm	101 mm
7458010	...745803	1 fémfúró	Ø 7 mm	69 mm	109 mm
7459010	...745902	1 fémfúró	Ø 7,5 mm	69 mm	109 mm
7460010	...746008	1 fémfúró	Ø 8 mm	75 mm	117 mm
7461010	...746107	1 fémfúró	Ø 8,5 mm	75 mm	117 mm
7462010	...746206	1 fémfúró	Ø 9 mm	81 mm	125 mm
7463010	...746305	1 fémfúró	Ø 9,5 mm	81 mm	125 mm
7464010	...746404	1 fémfúró	Ø 10 mm	87 mm	133 mm



cikkszám	EAN 4006885...	leírás	Ø		méret
7118000	...711808	fémfúró (6 db)	Ø 2, 3, 4, 5, 6, 8 mm	2K műanyag fiókos doboz	68 x 150 x 18 mm

6.12 Fúrók / Vésők

HSS-spirálfúrók, csiszolt



- acél, öntött acél, temperöntvény, szürkeöntvény, színesfémek, műanyagok
- hosszú élettartam a nagy terhelés mellett is
- megfelel a következő szabványoknak: DIN 338
- kivitel: pontosan csiszolt
- anyag: HSS
- csúcsszög: 118°
- csigaresz átmérőszűkítéssel és növekvő magvastagság
- csomagolás: műanyagzacskó kartonlapon



cikkszám	EAN 4006885...	leírás	Ø	spirálhossz	hossz
7541010	...754102	fémfúró (3 db)	Ø 1 mm	12 mm	34 mm
7542010	...754201	fémfúró (3 db)	Ø 1,5 mm	18 mm	40 mm
7543010	...754300	fémfúró (3 db)	Ø 2 mm	24 mm	49 mm
7544010	...754409	fémfúró (3 db)	Ø 2,5 mm	30 mm	57 mm
7545010	...754508	fémfúró (3 db)	Ø 3 mm	33 mm	61 mm
7536010	...753600	1 fémfúró	Ø 3,1 mm	36 mm	65 mm
7546010	...754607	1 fémfúró	Ø 3,2 mm	36 mm	65 mm
7548010	...754805	1 fémfúró	Ø 3,5 mm	39 mm	70 mm
7550010	...755000	1 fémfúró	Ø 4 mm	43 mm	75 mm
7537010	...753709	1 fémfúró	Ø 4,1 mm	43 mm	75 mm
7551010	...755109	1 fémfúró	Ø 4,2 mm	43 mm	75 mm
7552010	...755208	1 fémfúró	Ø 4,5 mm	47 mm	80 mm
7554010	...755406	1 fémfúró	Ø 5 mm	52 mm	86 mm
7538010	...753808	1 fémfúró	Ø 5,1 mm	52 mm	86 mm
7555010	...755505	1 fémfúró	Ø 5,5 mm	57 mm	93 mm
7556010	...755604	1 fémfúró	Ø 6 mm	57 mm	93 mm
7557010	...755703	1 fémfúró	Ø 6,5 mm	63 mm	101 mm
7558010	...755802	1 fémfúró	Ø 7 mm	69 mm	109 mm
7560010	...756007	1 fémfúró	Ø 8 mm	75 mm	117 mm
7561010	...756106	1 fémfúró	Ø 8,5 mm	75 mm	117 mm
7562010	...756205	1 fémfúró	Ø 9 mm	81 mm	125 mm
7564010	...756403	1 fémfúró	Ø 10 mm	87 mm	133 mm
7565010	...756502	1 fémfúró	Ø 10,5 mm	87 mm	133 mm
7566010	...756601	1 fémfúró	Ø 11 mm	94 mm	142 mm
7568010	...756809	1 fémfúró	Ø 12 mm	101 mm	151 mm
7569010	...756908	1 fémfúró	Ø 12,5 mm	101 mm	151 mm
7570010	...757004	1 fémfúró	Ø 13 mm	101 mm	151 mm
7572010	...757202	1 fémfúró	Ø 14 mm	108 mm	160 mm
7573010	...757301	1 fémfúró	Ø 15 mm	114 mm	169 mm
7574010	...757400	1 fémfúró	Ø 16 mm	120 mm	178 mm

6.12 Fúrók / Vésők



7101000



7100000



7102000

cikkszám	EAN 4006885...	leírás	Ø		méreték
7101000	...710108	fémfúró (6 db)	Ø 2, 3, 4, 5, 6, 8 mm	2K műanyag fiókos doboz	68 x 150 x 18 mm
7100000	...710009	fémfúró (13 db)	Ø 1,5, 2, 2,5, 3, 3,3, 3,5, 4, 4,2, 4,5, 5, 5,5, 6, 6,5 mm	2K műanyag fiókos doboz	110 x 150 x 18 mm
7102000	...710207	fémfúró (13 db)	Ø 2, 2,5, 3, 3,2, 3,5, 4, 4,5, 5, 5,5, 6, 6,5, 7, 8 mm	2K műanyag fiókos doboz	110 x 150 x 18 mm

HSS spirálfúrók, csiszolt, hatszögbefogással



- acél, öntött acél, temperöntvény, szürkeöntvény, színesfémek, műanyagok
- 1/4" hatszögbefogású (E6.3), a gyors cseréhez a hatszögbefogású bittartókban
- hosszú élettartam a nagy terhelés mellett is
- megfelel a következő szabványoknak: DIN 338
- kivitel: pontosan csiszolt
- anyag: HSS
- csúcshögh: 118°
- csigasz rész átmérőszűkítéssel és növekvő magvastagság
- csomagolás: műanyagzacskó betétlappal

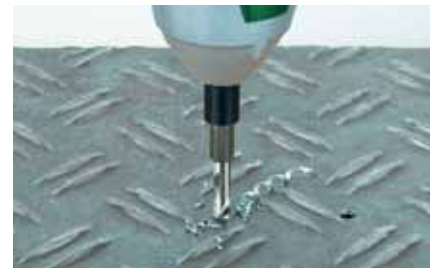

cikkszám	EAN 4006885...	leírás	Ø	spirálhossz	hossz
7256000	...725607	1 fémfúró	Ø 2 mm	16 mm	47 mm
7124000	...712409	1 fémfúró	Ø 2 mm	24 mm	62 mm
7125000	...712508	1 fémfúró	Ø 2,5 mm	30 mm	70 mm
7257000	...725706	1 fémfúró	Ø 3 mm	16 mm	47 mm
7126000	...712607	1 fémfúró	Ø 3 mm	33 mm	74 mm
7127000	...712706	1 fémfúró	Ø 3,5 mm	39 mm	83 mm
7258000	...725805	1 fémfúró	Ø 4 mm	20 mm	53 mm
7128000	...712805	1 fémfúró	Ø 4 mm	43 mm	88 mm
7259000	...725904	1 fémfúró	Ø 5 mm	26 mm	59 mm
7129000	...712904	1 fémfúró	Ø 5 mm	52 mm	99 mm
7260000	...726000	1 fémfúró	Ø 6 mm	26 mm	59 mm
7130000	...713000	1 fémfúró	Ø 6 mm	63 mm	106 mm

6.12 Fúrók / Vésők



cikkszám	EAN	leírás	Ø		méret
7121000	4006885... ...712102	fémfúró (5 db)	Ø 2, 3, 4, 5, 6 mm	2K műanyag fiókos doboz	68 x 150 x 18 mm

HSS-spirálfúró, görgős hengerelt



- acél, öntöttvas, színesfémek, műanyagok
- megfelel a következő szabványoknak: DIN 338
- kivitel: hengerelt, kúppalástköszörült
- anyag: HSS
- csúcshög: 118°
- csomagolás: műanyagzacskó kartonlapon



cikkszám	EAN	leírás	Ø	spirálhossz	hossz
7491010	...749108	fémfúró (3 db)	Ø 1 mm	12 mm	34 mm
7492010	...749207	fémfúró (3 db)	Ø 1,5 mm	18 mm	40 mm
7493010	...749306	fémfúró (3 db)	Ø 2 mm	24 mm	49 mm
7494010	...749405	fémfúró (3 db)	Ø 2,5 mm	30 mm	57 mm
7495010	...749504	fémfúró (3 db)	Ø 3 mm	33 mm	61 mm
7496010	...749603	1 fémfúró	Ø 3,2 mm	36 mm	65 mm
7498010	...749801	1 fémfúró	Ø 3,5 mm	39 mm	70 mm
7500010	...750005	1 fémfúró	Ø 4 mm	43 mm	75 mm
7501010	...750104	1 fémfúró	Ø 4,2 mm	43 mm	75 mm
7502010	...750203	1 fémfúró	Ø 4,5 mm	47 mm	80 mm
7504010	...750401	1 fémfúró	Ø 5 mm	52 mm	86 mm
7505010	...750500	1 fémfúró	Ø 5,5 mm	57 mm	93 mm
7506010	...750609	1 fémfúró	Ø 6 mm	57 mm	93 mm
7507010	...750708	1 fémfúró	Ø 6,5 mm	63 mm	101 mm
7508010	...750807	1 fémfúró	Ø 7 mm	69 mm	109 mm
7509010	...750906	1 fémfúró	Ø 7,5 mm	69 mm	109 mm
7510010	...751002	1 fémfúró	Ø 8 mm	75 mm	117 mm
7511010	...751101	1 fémfúró	Ø 8,5 mm	75 mm	117 mm
7512010	...751200	1 fémfúró	Ø 9 mm	81 mm	125 mm
7514010	...751408	1 fémfúró	Ø 10 mm	87 mm	133 mm
7515010	...751507	1 fémfúró	Ø 10,5 mm	87 mm	133 mm
7516010	...751606	1 fémfúró	Ø 11 mm	94 mm	142 mm
7518010	...751804	1 fémfúró	Ø 12 mm	101 mm	151 mm
7520010	...752009	1 fémfúró	Ø 13 mm	101 mm	151 mm
7530010	...753006	1 fémfúró	Ø 14 mm	108 mm	160 mm
7534010	...753402	1 fémfúró	Ø 15 mm	114 mm	169 mm

6.12 Fúrók / Vésők



cikkszám	EAN 4006885...	leírás	Ø	spirálhossz	hossz
7535010	...753501	1 fémfúró	Ø 16 mm	120 mm	178 mm



7105000



8453000



8632000



7104000



7106000



7103000



8614000

cikkszám	EAN 4006885...	leírás	Ø		méretek
7105000	...710504	fémfúró (6 db)	Ø 2, 3, 4, 5, 6, 8 mm	2K műanyag fiókos doboz	68 x 150 x 18 mm
8453000	...845305	fémfúró (6 db)	Ø 2, 3, 4, 5, 6, 8 mm	műanyagdoboz	56 x 160 x 18 mm
8632000	...863200	fémfúró (6 db)	Ø 2, 3, 4, 5, 6, 8 mm	2K műanyag fiókos doboz	70 x 150 x 17 mm
7104000	...710405	fémfúró (13 db)	Ø 1,5, 2, 2,5, 3, 3,3, 3,5, 4, 4,2, 4,5, 5, 5,5, 6, 6,5 mm	2K műanyag fiókos doboz	110 x 150 x 18 mm
7106000	...710603	fémfúró (13 db)	Ø 2, 2,5, 3, 3,2, 3,5, 4, 4,5, 5, 5,5, 6, 6,5, 7, 8 mm	2K műanyag fiókos doboz	110 x 150 x 18 mm
7103000	...710306	fémfúró (16 db)	Ø 1, 1,5, 2, 2,5, 3, 3,2, 3,5, 4, 4,2, 4,5, 5, 6, 7, 8, 9, 10 mm	2K műanyag fedeles dobozban	112 x 187 x 34 mm
8614000	...861404	fémfúró (16 db)	Ø 1, 1,5, 2, 2,5, 3, 3,2, 3,5, 4, 4,2, 4,5, 5, 6, 7, 8, 9, 10 mm	2K műanyag fedeles dobozban	115 x 190 x 34 mm

HSS spirálfúró, hengerelt, hosszú



- acél, öntöttvas, színesfémek, műanyagok
- megfelel a következő szabványoknak: DIN 340
- kivétel: hengerelt, hosszú
- anyag: HSS
- csúcshög: 118°
- csomagolás: műanyagzacskó kartonlapon



cikkszám	EAN 4006885...	leírás	Ø	spirálhossz	hossz
7587010	...758704	1 fémfúró	Ø 3 mm	66 mm	100 mm



6.12 Fúrók / Vésők



cikkszám	EAN 4006885...	leírás	Ø	spirálhossz	hossz
7591010	...759107	1 fémfúró	Ø 4 mm	78 mm	119 mm
7594010	...759404	1 fémfúró	Ø 5 mm	87 mm	132 mm
7596010	...759602	1 fémfúró	Ø 6 mm	91 mm	139 mm
7599010	...759909	1 fémfúró	Ø 8 mm	109 mm	165 mm
7602010	...760202	1 fémfúró	Ø 10 mm	121 mm	184 mm

Fafúrók

HSS csigafúrók fához "Professional"



- különösen jól alkalmazható a bútór- és fateraszépítésben
- fa, keményfa, teraszdeszka
- extra kemény fához
- 2 vezető éllel a jobb furatvezetéshez
- nagy méretű forgácsolóhoronnyal az optimális forgácsolásért
- kivitel: önélező központfúróval
- anyag: HSS
- csomagolás: kartonra rögzített box



cikkszám	EAN 4006885...	leírás	Ø	spirálhossz	hossz
7246000	...724600	1 csigafúró fához "Professional"	Ø 4 mm	43 mm	75 mm
7247000	...724709	1 csigafúró fához "Professional"	Ø 5 mm	52 mm	86 mm
7248000	...724808	1 csigafúró fához "Professional"	Ø 6 mm	57 mm	94 mm
7249000	...724907	1 csigafúró fához "Professional"	Ø 8 mm	75 mm	117 mm
7250000	...725003	1 csigafúró fához "Professional"	Ø 10 mm	87 mm	133 mm
7251000	...725102	1 csigafúró fához "Professional"	Ø 12 mm	101 mm	151 mm
7252000	...725201	1 csigafúró fához "Professional"	Ø 14 mm	101 mm	160 mm
7253000	...725300	1 csigafúró fához "Professional"	Ø 16 mm	110 mm	160 mm
7254000	...725409	1 csigafúró fához "Professional"	Ø 18 mm	120 mm	180 mm
7255000	...725508	1 csigafúró fához "Professional"	Ø 20 mm	130 mm	200 mm



cikkszám	EAN 4006885...	leírás	Ø		méret
7120000	...712003	spirálfúrók fához "Professional" (6 db)	Ø 3, 4, 5, 6, 8, 10 mm	2K műanyag fiókos doboz	68 x 150 x 18 mm

6.12 Fúrók / Vésők

CV csigafúrók fához



- fa, rétegelt lemezek, kartonlapok, kemény farostlemezek
- hosszú élettartam
- kivitel: palástköszörült, köszörült központozó csúcs, köszörült elővágóél
- anyag: CV
- csomagolás: műanyagzacskó kartonlapon



cikkszám	EAN 4006885...	leírás	Ø	spirálhossz	hossz
7603010	...760301	1 csigafúró fához	Ø 3 mm	33 mm	61 mm
7604010	...760400	1 csigafúró fához	Ø 4 mm	43 mm	75 mm
7605010	...760509	1 csigafúró fához	Ø 5 mm	52 mm	86 mm
7606010	...760608	1 csigafúró fához	Ø 6 mm	57 mm	94 mm
7607010	...760707	1 csigafúró fához	Ø 7 mm	69 mm	109 mm
7608010	...760806	1 csigafúró fához	Ø 8 mm	75 mm	117 mm
7610010	...761001	1 csigafúró fához	Ø 10 mm	87 mm	133 mm
7612010	...761209	1 csigafúró fához	Ø 12 mm	96 mm	151 mm
7614010	...761407	1 csigafúró fához	Ø 14 mm	97 mm	151 mm
7615010	...761506	1 csigafúró fához	Ø 15 mm	100 mm	160 mm
7616010	...761605	1 csigafúró fához	Ø 16 mm	100 mm	180 mm
7618010	...761803	1 csigafúró fához	Ø 18 mm	120 mm	180 mm
7619010	...761902	1 csigafúró fához	Ø 20 mm	130 mm	200 mm



8458000



7107000



7108000



8635000

cikkszám	EAN 4006885...	leírás	Ø	tartalmaz		méreték
8458000	...845800	spirálfúrók fához (5 db)	Ø 4, 5, 6, 8, 10 mm		műanyagdoboz	56 x 160 x 18 mm
7107000	...710702	spirálfúrók fához (6 db)	Ø 3, 4, 5, 6, 8, 10 mm	süllyesztő, Ø 12 mm (1 db)	2K műanyag fiókos doboz	110 x 150 x 18 mm
7108000	...710801	spirálfúrók fához (6 db)	Ø 3, 4, 5, 6, 8, 10 mm		2K műanyag fiókos doboz	68 x 150 x 18 mm
8635000	...863507	spirálfúrók fához (6 db)	Ø 3, 4, 5, 6, 8, 10 mm		2K műanyag fiókos doboz	70 x 150 x 17 mm

6.12 Fúrók / Vésők

CV spirálfúró fához, hatszögbefogással



- fa, rétegelt lemezek, kartonlapok, kemény farostlemezek
- 1/4" hatszögbefogású (E6.3), a gyors cseréhez a hatszögbefogású bittartókban
- hosszú élettartam
- kivitel: palástköszörült, köszörült központosító csúcs, köszörült elővágóél
- anyag: CV
- csomagolás: műanyagzacskó betétlappal



cikkszám	EAN 4006885...	leírás	Ø	spirálhossz	hossz
7261000	...726109	1 csigafúró fához	Ø 3 mm	35 mm	65 mm
7262000	...726208	1 csigafúró fához	Ø 4 mm	40 mm	75 mm
7263000	...726307	1 csigafúró fához	Ø 5 mm	50 mm	85 mm
7264000	...726406	1 csigafúró fához	Ø 6 mm	55 mm	90 mm



cikkszám	EAN 4006885...	leírás	Ø		méret
7122000	...712201	spirálfúrók fához (5 db)	Ø 3, 4, 5, 6, 8 mm	2K műanyag fiókos doboz	68 x 150 x 18 mm

Fagerendafúrók

„Standard” fagerendafúró



- fagerendák és illesztések, vastag farészek
- kiváló minőségű szerszámacél
- hosszú élettartam a megerősített vágóélek által
- központozócsúcs
- méretre csiszolt, edzett élek és elővágó élek
- különlegesen mély, lekerekített forgácsvájak
- csomagolás: műanyagzacskó kartonlapon



cikkszám	EAN 4006885...	leírás	Ø	spirálhossz	hossz	tengely
7659010	...765900	1 „Standard” fagerendafúró	Ø 6 mm	190 mm	250 mm	hatszögcsár
7658010	...765801	1 „Standard” fagerendafúró	Ø 8 mm	190 mm	250 mm	hatszögcsár
7660010	...766006	1 „Standard” fagerendafúró	Ø 10 mm	190 mm	250 mm	hatszögcsár
7661010	...766105	1 „Standard” fagerendafúró	Ø 12 mm	190 mm	250 mm	hatszögcsár
7662010	...766204	1 „Standard” fagerendafúró	Ø 14 mm	190 mm	250 mm	hatszögcsár
7663010	...766303	1 „Standard” fagerendafúró	Ø 16 mm	190 mm	250 mm	hatszögcsár
7664010	...766402	1 „Standard” fagerendafúró	Ø 18 mm	190 mm	250 mm	hatszögcsár
7665010	...766501	1 „Standard” fagerendafúró	Ø 20 mm	190 mm	250 mm	hatszögcsár
7667010	...766709	1 „Standard” fagerendafúró	Ø 6 mm	325 mm	400 mm	hatszögcsár
7668010	...766808	1 „Standard” fagerendafúró	Ø 8 mm	325 mm	400 mm	hatszögcsár
7670010	...767003	1 „Standard” fagerendafúró	Ø 10 mm	325 mm	400 mm	hatszögcsár
7671010	...767102	1 „Standard” fagerendafúró	Ø 12 mm	325 mm	400 mm	hatszögcsár
7672010	...767201	1 „Standard” fagerendafúró	Ø 14 mm	325 mm	400 mm	hatszögcsár
7673010	...767300	1 „Standard” fagerendafúró	Ø 16 mm	325 mm	400 mm	hatszögcsár
7674010	...767409	1 „Standard” fagerendafúró	Ø 18 mm	325 mm	400 mm	hatszögcsár
7675010	...767508	1 „Standard” fagerendafúró	Ø 20 mm	325 mm	400 mm	hatszögcsár
7676010	...767607	1 „Standard” fagerendafúró	Ø 22 mm	325 mm	400 mm	hatszögcsár

6.12 Fúrók / Vésők

„speedwinder” fagerendafúró



- fagerendák, vastag farészek
- szupergyors fúrési folyamat a speciális köszörült vágóéleknek köszönhetően
- hatszögcsár a gyors szerszámcserehez
- különösen alkalmas akkus gépekhez való használatra
- csomagolás: műanyagzacskó kartonlapon



cikkszám	EAN 4006885...	leírás	Ø	spirálhossz	hossz	tengely
7131000	...713109	1 „speedwinder” fagerendafúró	ø 6 mm	90 mm	165 mm	hatszögcsár 1/4" (6,35 mm)
7132000	...713208	1 „speedwinder” fagerendafúró	ø 8 mm	90 mm	165 mm	hatszögcsár 1/4" (6,35 mm)
7133000	...713307	1 „speedwinder” fagerendafúró	ø 10 mm	90 mm	165 mm	hatszögcsár 1/4" (6,35 mm)
7134000	...713406	1 „speedwinder” fagerendafúró	ø 12 mm	90 mm	165 mm	hatszögcsár 1/4" (6,35 mm)
7135000	...713505	1 „speedwinder” fagerendafúró	ø 14 mm	90 mm	165 mm	hatszögcsár 1/4" (6,35 mm)
7136000	...713604	1 „speedwinder” fagerendafúró	ø 16 mm	90 mm	165 mm	hatszögcsár 1/4" (6,35 mm)
7137000	...713703	1 „speedwinder” fagerendafúró	ø 18 mm	90 mm	165 mm	hatszögcsár 1/4" (6,35 mm)
7138000	...713802	1 „speedwinder” fagerendafúró	ø 20 mm	90 mm	165 mm	hatszögcsár 1/4" (6,35 mm)
7139000	...713901	1 „speedwinder” fagerendafúró	ø 26 mm	90 mm	165 mm	hatszögcsár
7140000	...714007	1 „speedwinder” fagerendafúró	ø 30 mm	90 mm	165 mm	hatszögcsár

CV zsaluzófúrók



- betonzsaluzatban feszítőcsavar és drót lyukának fúrásához
- nyitott spirálkifutás ø 16 mm-től
- csavarkötés a fúró és a szár között
- kúp alakú szárátmenet a fúróhoz
- megfelel a következő szabványoknak: DIN 7490
- anyag: CV
- csúcshög: 118°
- csomagolás: műanyagzacskó kartonlapon



cikkszám	EAN 4006885...	leírás	Ø	spirálhossz	hossz	tengely
7680010	...768000	1 zsaluzófúró	ø 8 mm	75 mm	400 mm	ø 6 mm
7681010	...768109	1 zsaluzófúró	ø 10 mm	87 mm	400 mm	ø 8 mm
7682010	...768208	1 zsaluzófúró	ø 12 mm	100 mm	400 mm	ø 8 mm

6.12 Fúrók / Vésők



cikkszám	EAN 4006885...	leírás	∅	spirálhossz	hossz	tengely
7683010	...768307	1 zsaluzófúró	∅ 14 mm	110 mm	400 mm	∅ 8 mm
7684010	...768406	1 zsaluzófúró	∅ 16 mm	100 mm	400 mm	∅ 10 mm
7686010	...768604	1 zsaluzófúró	∅ 20 mm	100 mm	400 mm	∅ 10 mm

Lapos marófúrók



- fa, rétegelt lemezek, kartonlapok, kemény farostlemezek
- megerősített kivitel a megnövelt élettartamhoz
- köszörült központi csúcs
- speciálisan megmunkált élek
- anyag: szerszámacél
- csomagolás: kartonlap
- külön tartozék: 7629000



cikkszám	EAN 4006885...	leírás	∅	hossz	tengely
7634000	...763401	1 lapos marófúró	∅ 14 mm	152 mm	hatszögcsár 1/4" (6,35 mm)
7635000	...763500	1 lapos marófúró	∅ 16 mm	152 mm	hatszögcsár 1/4" (6,35 mm)
7636000	...763609	1 lapos marófúró	∅ 18 mm	152 mm	hatszögcsár 1/4" (6,35 mm)
7638000	...763807	1 lapos marófúró	∅ 20 mm	152 mm	hatszögcsár 1/4" (6,35 mm)
7639000	...763906	1 lapos marófúró	∅ 22 mm	152 mm	hatszögcsár 1/4" (6,35 mm)
7641000	...764101	1 lapos marófúró	∅ 25 mm	152 mm	hatszögcsár 1/4" (6,35 mm)
7643000	...764309	1 lapos marófúró	∅ 30 mm	152 mm	hatszögcsár 1/4" (6,35 mm)
7646000	...764606	1 lapos marófúró	∅ 35 mm	152 mm	hatszögcsár 1/4" (6,35 mm)



- laposmaró-fúró
- csomagolás: műanyagzacskó kartonlapon
- a következő típusokhoz: 7634000, 7635000, 7636000, 7638000, 7639000, 7641000, 7643000, 7646000



cikkszám	EAN 4006885...	leírás	hossz	tengely
7629000	...762909	1 hosszabbítócsár	270 mm	hatszögcsár

6.12 Fúrók / Vésők

HM-hengerfúrók

**Zsanérfúró a legmagasabb követelményekhez, megnövelt élettartammal**

- resopal, formica, bútorlapok, kartonlapok, fa, műanyagok
- kivitel: elővágók, jelölőtüske
- anyag: TCT
- tengely: \varnothing 8 mm
- csomagolás: kartonbliszter

cikkszám	EAN 4006885...	leírás	\varnothing	hossz
3374000	...337404	1 hengerfúró	\varnothing 26 mm	90 mm
3376000	...337602	1 hengerfúró	\varnothing 35 mm	90 mm

WS-hengerfúrók



- minden fához
- kivitel: elővágók, jelölőtüske
- anyag: szerszámacél
- tengely: \varnothing 8 mm
- csomagolás: kartonbliszter

cikkszám	EAN 4006885...	leírás	\varnothing	hossz
3305000	...330504	1 hengerfúró	\varnothing 20 mm	53 mm
3306000	...330603	1 hengerfúró	\varnothing 25 mm	53 mm
3300000	...330009	1 hengerfúró	\varnothing 26 mm	53 mm
3301000	...330108	1 hengerfúró	\varnothing 30 mm	53 mm
3302000	...330207	1 hengerfúró	\varnothing 35 mm	53 mm
3303000	...330306	1 hengerfúró	\varnothing 40 mm	53 mm
3361000	...336100	1 hengerfúró	\varnothing 15 mm	90 mm
3362000	...336209	1 hengerfúró	\varnothing 20 mm	90 mm
3363000	...336308	1 hengerfúró	\varnothing 25 mm	90 mm
3364000	...336407	1 hengerfúró	\varnothing 26 mm	90 mm
3365000	...336506	1 hengerfúró	\varnothing 30 mm	90 mm
3366000	...336605	1 hengerfúró	\varnothing 35 mm	90 mm

6.12 Fúrók / Vésők

Erdészfúrók



Készlet zsanérfuratok fúrásához.

- tartalom:
erdészfúró, \varnothing 35 mm (1 db)
jelölősablon, műanyag, fúrási helyek pontos bejelöléséhez rejtett zsanérok, illetve 26 és 35 mm-es excenteres kötőelemek esetén (1 db)
- csomagolás: kartonbliszter

cikkszám	EAN 4006885...	leírás	\varnothing	hossz	tengely
8728000	...872806	1 erdészfúró	\varnothing 35 mm	90 mm	\varnothing 10 mm



speciális vágási geometria

A wolcraft erdészfúróinak speciális élgeometriája megakadályozza a felesleges hőfejlődést a fúrás során. A fúrási eredmény pontos, és nincsenek égésnyomok a fán.

- a tépésmentes, mérettartó és pontos lyukak fúrásához
- peremfúrt lyukak puhafában és műanyagbevonatú forgácslemezben
- speciális élgeometria = gyorsabb fúrás = nincsenek égett lyukak a fában
- fúrás kevesebb energiával = meghosszabítja a fúrógép élettartamát
- kivitel: jelölőtüskével, két fő vágóél, oromfogazott elővágó él
- anyag: magas minőségű szerszámacél
- csomagolás: duplabliszter

cikkszám	EAN 4006885...	leírás	\varnothing	hossz	tengely
3313000	...331303	1 erdészfúró	\varnothing 15 mm	90 mm	\varnothing 8 mm
3315000	...331501	1 erdészfúró	\varnothing 20 mm	90 mm	\varnothing 8 mm
3316000	...331600	1 erdészfúró	\varnothing 22 mm	90 mm	\varnothing 8 mm
3317000	...331709	1 erdészfúró	\varnothing 25 mm	90 mm	\varnothing 8 mm
3318000	...331808	1 erdészfúró	\varnothing 26 mm	90 mm	\varnothing 8 mm
3319000	...331907	1 erdészfúró	\varnothing 28 mm	90 mm	\varnothing 8 mm
3320000	...332003	1 erdészfúró	\varnothing 30 mm	90 mm	\varnothing 8 mm
3321000	...332102	1 erdészfúró	\varnothing 32 mm	90 mm	\varnothing 10 mm
3322000	...332201	1 erdészfúró	\varnothing 35 mm	90 mm	\varnothing 10 mm
3325000	...332508	1 erdészfúró	\varnothing 40 mm	90 mm	\varnothing 10 mm
3326000	...332607	1 erdészfúró	\varnothing 45 mm	90 mm	\varnothing 10 mm
3328000	...332805	1 erdészfúró	\varnothing 48 mm	90 mm	\varnothing 10 mm
3327000	...332706	1 erdészfúró	\varnothing 50 mm	90 mm	\varnothing 10 mm

6.12 Fúrók / Vésők



cikkszám	EAN	leírás	∅	tengely		méret
1002000	4006885... ...100206	erdészfúrók (5 db)	∅ 15, 20, 25, 30, 35 mm	∅ 10 mm	2K műanyag koffer	165 x 127 x 47 mm

Erdészfúrók hatszögbefogással



- puhafa, műanyagbevonatú forgácslemezek
- tiszta lyukak a speciális foggeometriának köszönhetően
- 1/4" hatszögbefogású (E6.3), a gyors cseréhez a hatszögbefogású bittartókban
- kivitel: jelölőtűske, két fő vágóél, oromfogazott elővágó él
- csomagolás: duplabiliszter

cikkszám	EAN	leírás	∅	hossz
3309000	4006885... ...330900	1 erdészfúró	∅ 26 mm	90 mm
3310000	...331006	1 erdészfúró	∅ 35 mm	90 mm

Kőfúrók/vésők

HM-betonfúrók "Professional"



- téglafalak, kő, beton, márvány, természetes kövek, kerámiák
- egyenes befutású elvezetővájat
- megerősített élbefoglalás
- különlegesen keményített
- ütés- és rázkódásálló
- megfelel: ISO 5468
- anyag: TCT
- csúcshög: 130°
- csomagolás: műanyagzacskó kartonlapon



cikkszám	EAN 4006885...	leírás	Ø	spirálhossz	hossz
7774010	...777408	1 betonfúró "Professional"	Ø 4 mm	40 mm	75 mm
7775010	...777507	1 betonfúró "Professional"	Ø 5 mm	40 mm	85 mm
7776010	...777606	1 betonfúró "Professional"	Ø 6 mm	55 mm	100 mm
7778010	...777804	1 betonfúró "Professional"	Ø 8 mm	70 mm	120 mm
7780010	...778009	1 betonfúró "Professional"	Ø 10 mm	70 mm	120 mm
7785010	...778504	1 betonfúró "Professional"	Ø 5 mm	95 mm	150 mm
7786010	...778603	1 betonfúró "Professional"	Ø 6 mm	95 mm	150 mm
7782010	...778207	1 betonfúró "Professional"	Ø 12 mm	90 mm	150 mm
7784010	...778405	1 betonfúró "Professional"	Ø 14 mm	90 mm	150 mm
7788010	...778801	1 betonfúró "Professional"	Ø 8 mm	180 mm	250 mm
7789010	...778900	1 betonfúró "Professional"	Ø 10 mm	180 mm	250 mm



cikkszám	EAN 4006885...	leírás	Ø		méret
7119000	...711907	betonfúrók "Professional" (6 db)	Ø 3, 4, 5, 6, 8, 10 mm	2K műanyag fiókos doboz	68 x 150 x 18 mm

6.12 Fúrók / Vésők

HM-speciális betonfúrók



- téglafalak, kő, beton, műkövek, márvány, kerámiák
- precíziósan csiszolt keményfém-lemez, gyémántcsiszolt
- vörösrézrel, speciális eljárással forrasztott
- hőálló 500° C-ig
- különlegesen mély, csiszolt elvezetővájat
- megfelel a következő szabványoknak: DIN 5468
- anyag: TCT
- csúcshölyg: 130°
- csomagolás: műanyagzacskó kartonlapon



cikkszám	EAN 4006885...	leírás	Ø	spirálhossz	hossz
7743010	...774308	1 speciális betonfúró	Ø 3 mm	35 mm	70 mm
7744010	...774407	1 speciális betonfúró	Ø 4 mm	40 mm	75 mm
7745010	...774506	1 speciális betonfúró	Ø 5 mm	50 mm	85 mm
7746010	...774605	1 speciális betonfúró	Ø 6 mm	60 mm	100 mm
7747010	...774704	1 speciális betonfúró	Ø 7 mm	55 mm	100 mm
7748010	...774803	1 speciális betonfúró	Ø 8 mm	70 mm	120 mm
7749010	...774902	1 speciális betonfúró	Ø 9 mm	70 mm	120 mm
7750010	...775008	1 speciális betonfúró	Ø 10 mm	70 mm	120 mm
7752010	...775206	1 speciális betonfúró	Ø 12 mm	80 mm	150 mm
7754010	...775404	1 speciális betonfúró	Ø 14 mm	85 mm	150 mm
7756010	...775602	1 speciális betonfúró	Ø 16 mm	85 mm	160 mm



8616000



7110000



7109000

cikkszám	EAN 4006885...	leírás	Ø	egyéb		méret
8616000	...861602	speciális betonfúrók (10 db)	Ø 3, 4, 5, 6, 6, 8, 8, 9, 10 mm	minőségi, átlátszó fedeles tartódobozban	műanyagdoboz	115 x 190 x 34 mm
7110000	...711006	speciális betonfúrók (6 db)	Ø 3, 4, 5, 6, 8, 10 mm		2K műanyag fiókos doboz	68 x 150 x 18 mm
7109000	...710900	speciális betonfúrók (9 db)	Ø 3, 4, 5, 5, 6, 6, 8, 8, 10 mm		2K műanyag fiókos doboz	110 x 150 x 18 mm

6.12 Fúrók / Vésők

HM-kőfúrók



- téglafalak, kő, beton, márvány, csempékhez
- minőségi acélból
- megerősített, kemény, kopásálló
- megfelel a következő szabványoknak: DIN 5468
- kivitel: hengerelt
- anyag: TCT
- csúcsszög: 130°
- csomagolás: műanyagzacskó kartonlapon



cikkszám	EAN 4006885...	leírás	Ø	spirálhossz	hossz
7703010	...770300	1 kőfúró	Ø 3 mm	30 mm	60 mm
7704010	...770409	1 kőfúró	Ø 4 mm	40 mm	70 mm
7705010	...770508	1 kőfúró	Ø 5 mm	50 mm	85 mm
7706010	...770607	1 kőfúró	Ø 6 mm	60 mm	100 mm
7707010	...770706	1 kőfúró	Ø 7 mm	60 mm	100 mm
7708010	...770805	1 kőfúró	Ø 8 mm	80 mm	120 mm
7709010	...770904	1 kőfúró	Ø 9 mm	80 mm	120 mm
7710010	...771000	1 kőfúró	Ø 10 mm	80 mm	120 mm
7712010	...771208	1 kőfúró	Ø 12 mm	90 mm	150 mm
7714010	...771406	1 kőfúró	Ø 14 mm	90 mm	150 mm
7716010	...771604	1 kőfúró	Ø 16 mm	90 mm	150 mm
7736010	...773608	1 kőfúró	Ø 6 mm	135 mm	200 mm
7737010	...773707	1 kőfúró	Ø 8 mm	135 mm	200 mm
7738010	...773806	1 kőfúró	Ø 10 mm	135 mm	200 mm



8450000



7112000



8634000



7111000

cikkszám	EAN 4006885...	leírás	Ø		méretek
8450000	...845008	kőfúrók (5 db)	Ø 4, 5, 6, 8, 10 mm	műanyagdoboz	56 x 160 x 18 mm
7112000	...711204	kőfúrók (6 db)	Ø 3, 4, 5, 6, 8, 10 mm	2K műanyag fiókos doboz	68 x 150 x 18 mm
8634000	...863408	kőfúrók (6 db)	Ø 3, 4, 5, 6, 8, 10 mm	2K műanyag fiókos doboz	70 x 150 x 17 mm
7111000	...711105	kőfúrók (9 db)	Ø 3, 4, 5, 5, 6, 6, 8, 8, 10 mm	2K műanyag fiókos doboz	110 x 150 x 18 mm

6.12 Fúrók / Vésők

HM-kőfúrók hatszögbefogással



- téglafalak, kő, beton, márvány, csempékhez
- 1/4" hatszögbefogású (E6.3), a gyors cseréhez a hatszögbefogású bittartókban
- minőségi acélból
- megerősített, kemény, kopásálló
- precíziósan csiszolt keményfémlapkás
- megfelel a következő szabványoknak: DIN 5468
- anyag: TCT
- csúcshölyg: 130°
- csomagolás: műanyagzacskó betétlappal



cikkszám	EAN 4006885...	leírás	Ø	spirálhossz	hossz
7265000	...726505	1 kőfúró	Ø 4 mm	30 mm	80 mm
7266000	...726604	1 kőfúró	Ø 5 mm	40 mm	95 mm
7267000	...726703	1 kőfúró	Ø 6 mm	50 mm	110 mm
7269000	...726901	1 kőfúró	Ø 8 mm	50 mm	110 mm
7270000	...727007	1 kőfúró	Ø 10 mm	70 mm	120 mm



cikkszám	EAN 4006885...	leírás	Ø	
7123000	...712300	kőfúrók (5 db)	Ø 4, 5, 6, 8, 10 mm	2K műanyag fiókos doboz

6.12 Fúrók / Vésők

HM faláttörőfúrók hatszögbefogással



- gép: fúró és ütvefúró
- téglafalak, beton, természetes kövek, műkövek, márvány, csempékhez
- minőségi acélból
- megerősített mag
- HM-vágóél, kemény, kopásálló
- megfelel a következő szabványoknak: DIN 5468
- kivitel: homokfúvott
- anyag: TCT
- csúcshög: 130°
- csomagolás: műanyagzacskó kartonlapon



cikkszám	EAN 4006885...	leírás	Ø	spirálhossz	hossz	tengely
7918010	...791800	1 faláttörő fúró	Ø 8 mm	300 mm	400 mm	hatszögcsár
7920010	...792005	1 faláttörő fúró	Ø 10 mm	300 mm	400 mm	hatszögcsár
7922010	...792203	1 faláttörő fúró	Ø 12 mm	300 mm	400 mm	hatszögcsár
7924010	...792401	1 faláttörő fúró	Ø 14 mm	300 mm	400 mm	hatszögcsár
7926010	...792609	1 faláttörő fúró	Ø 16 mm	300 mm	400 mm	hatszögcsár
7928010	...792807	1 faláttörő fúró	Ø 18 mm	300 mm	400 mm	hatszögcsár
7932010	...793200	1 faláttörő fúró	Ø 22 mm	300 mm	400 mm	hatszögcsár
7940010	...794009	1 faláttörő fúró	Ø 10 mm	450 mm	600 mm	hatszögcsár
7942010	...794207	1 faláttörő fúró	Ø 12 mm	450 mm	600 mm	hatszögcsár
7917000	...791701	faláttörő fúrók (3 db)	Ø 8, 10, 12 mm	300 mm	400 mm	hatszögcsár

HM-betonfúró SDS gyorscsatlakozó szárral

a következő típusokhoz: Bosch Uneo, Bosch Uneo Maxx



- gép: Akkumulátoros fúrókalapács SDS gyors befogóval
- a kereskedelemben szokásos hárompofás fúrótokmányhoz használható
- téglafalak, beton, természetes kövek, műkövek, kő
- kivitel: ütés- és rázkódásálló
- anyag: TCT
- csúcshög: 130°
- csomagolás: műanyagzacskó kartonlapon



cikkszám	EAN 4006885...	leírás	Ø	spirálhossz	hossz	tengely
7760000	...776005	1 betonfúró	Ø 4 mm	40 mm	85 mm	SDS-gyorscsatlakozó
7761000	...776104	1 betonfúró	Ø 5 mm	55 mm	100 mm	SDS-gyorscsatlakozó
7762000	...776203	1 betonfúró	Ø 6 mm	55 mm	100 mm	SDS-gyorscsatlakozó
7763000	...776302	1 betonfúró	Ø 8 mm	70 mm	120 mm	SDS-gyorscsatlakozó
7764000	...776401	1 betonfúró	Ø 10 mm	70 mm	120 mm	SDS-gyorscsatlakozó

6.12 Fúrók / Vésők

Faláttörőfúrók SDS-plus befogással "Professional 4-Cut"



- gép: SDS-plus befogású fúrókalapácshoz
- vasbeton, gránit, téglafalak, természetes kövek, műkövek
- különösen alkalmas erősen vasalt betonhoz
- hosszabb élettartam - a speciális elvezetővájat csökkenti a rezgési terhelést az ütvefúrás közben
- hosszabb élettartam – a nyíróerő elosztása két egyenlő részre a fő- és mellékélek különböző fogásmélységével
- optimális erőátvitel oldalról megtámasztott tömör keményfém fejjel, 4 éllel és a fúrótestben mélyen ülő elhelyezéssel
- anyag: TCT
- műanyagdoboz
- csomagolás: műanyag klip



cikkszám	EAN 4006885...	leírás	Ø	spirálhossz	hossz	tengely
7416000	...741607	1 ütvefúró fúrókalapácshoz "Professional 4-Cut"	Ø 5 mm	50 mm	110 mm	SDS-plus
7418000	...741805	1 ütvefúró fúrókalapácshoz "Professional 4-Cut"	Ø 6 mm	50 mm	110 mm	SDS-plus
7422000	...742208	1 ütvefúró fúrókalapácshoz "Professional 4-Cut"	Ø 8 mm	50 mm	110 mm	SDS-plus
7417000	...741706	1 ütvefúró fúrókalapácshoz "Professional 4-Cut"	Ø 5 mm	100 mm	160 mm	SDS-plus
7419000	...741904	1 ütvefúró fúrókalapácshoz "Professional 4-Cut"	Ø 6 mm	100 mm	160 mm	SDS-plus
7423000	...742307	1 ütvefúró fúrókalapácshoz "Professional 4-Cut"	Ø 8 mm	100 mm	160 mm	SDS-plus
7426000	...742604	1 ütvefúró fúrókalapácshoz "Professional 4-Cut"	Ø 10 mm	100 mm	160 mm	SDS-plus
7429000	...742901	1 ütvefúró fúrókalapácshoz "Professional 4-Cut"	Ø 12 mm	100 mm	160 mm	SDS-plus
7431000	...743106	1 ütvefúró fúrókalapácshoz "Professional 4-Cut"	Ø 14 mm	100 mm	160 mm	SDS-plus
7420000	...742000	1 ütvefúró fúrókalapácshoz "Professional 4-Cut"	Ø 6 mm	150 mm	210 mm	SDS-plus
7424000	...742406	1 ütvefúró fúrókalapácshoz "Professional 4-Cut"	Ø 8 mm	150 mm	210 mm	SDS-plus
7427000	...742703	1 ütvefúró fúrókalapácshoz "Professional 4-Cut"	Ø 10 mm	150 mm	210 mm	SDS-plus
7430000	...743007	1 ütvefúró fúrókalapácshoz "Professional 4-Cut"	Ø 12 mm	150 mm	210 mm	SDS-plus
7434000	...743403	1 ütvefúró fúrókalapácshoz "Professional 4-Cut"	Ø 24 mm	200 mm	250 mm	SDS-plus
7421000	...742109	1 ütvefúró fúrókalapácshoz "Professional 4-Cut"	Ø 6 mm	200 mm	260 mm	SDS-plus
7440000	...744004	1 ütvefúró fúrókalapácshoz "Professional 4-Cut"	Ø 6,5 mm	200 mm	260 mm	SDS-plus
7425000	...742505	1 ütvefúró fúrókalapácshoz "Professional 4-Cut"	Ø 8 mm	200 mm	260 mm	SDS-plus
7428000	...742802	1 ütvefúró fúrókalapácshoz "Professional 4-Cut"	Ø 10 mm	200 mm	260 mm	SDS-plus
7432000	...743205	1 ütvefúró fúrókalapácshoz "Professional 4-Cut"	Ø 14 mm	200 mm	260 mm	SDS-plus
7433000	...743304	1 ütvefúró fúrókalapácshoz "Professional 4-Cut"	Ø 16 mm	200 mm	260 mm	SDS-plus

6.12 Fúrók / Vésők

Faláttörőfúrók SDS-plus befogással "Professional"



- gép: SDS-plus befogású fúrókalapácshoz
- beton, gránit, téglafalak, természetes kövek, műkövek
- speciálisan forrasztott, teljesen beágyazott HM-éllapok, kiképzett központozó csúccsal
- hosszabb élettartam - a speciális elvezetőváját csökkenti a rezgési terhelést az ütvefúrás közben
- magasabb fúrási sebesség - a különleges kialakítású elvezetőváját a fúrókalapács ütésenergiájának optimális átvitelét biztosítja
- kivitel: szemcseszórót, hőkezeléssel keményített króm-nikkel-molibdén acélból készült
- anyag: TCT
- csomagolás: műanyag klip,
cikkszám 7998000, 7999000: műanyagdoboz



cikkszám	EAN 4006885...	leírás	∅	spirálhossz	hossz	tengely
7987000	...798700	1 ütvefúró fúrókalapácshoz "Professional"	∅ 5 mm	50 mm	110 mm	SDS-plus
7988000	...798809	1 ütvefúró fúrókalapácshoz "Professional"	∅ 6 mm	50 mm	110 mm	SDS-plus
7842000	...784208	1 ütvefúró fúrókalapácshoz "Professional"	∅ 8 mm	50 mm	110 mm	SDS-plus
7841000	...784109	1 ütvefúró fúrókalapácshoz "Professional"	∅ 5 mm	100 mm	160 mm	SDS-plus
7989000	...798908	1 ütvefúró fúrókalapácshoz "Professional"	∅ 6 mm	100 mm	160 mm	SDS-plus
7998000	...799806	HM kalapácsfúrószárak SDS-max befogással "Professional" (5 db)	∅ 6 mm	100 mm	160 mm	SDS-plus
7992000	...799202	1 ütvefúró fúrókalapácshoz "Professional"	∅ 8 mm	100 mm	160 mm	SDS-plus
7999000	...799905	HM kalapácsfúrószárak SDS-max befogással "Professional" (5 db)	∅ 8 mm	100 mm	160 mm	SDS-plus
7843000	...784307	1 ütvefúró fúrókalapácshoz "Professional"	∅ 10 mm	100 mm	160 mm	SDS-plus
7844000	...784406	1 ütvefúró fúrókalapácshoz "Professional"	∅ 12 mm	100 mm	160 mm	SDS-plus
7986000	...798601	1 ütvefúró fúrókalapácshoz "Professional"	∅ 15 mm	100 mm	160 mm	SDS-plus
7990000	...799004	1 ütvefúró fúrókalapácshoz "Professional"	∅ 6 mm	150 mm	210 mm	SDS-plus
7993000	...799301	1 ütvefúró fúrókalapácshoz "Professional"	∅ 8 mm	150 mm	210 mm	SDS-plus
7995000	...799509	1 ütvefúró fúrókalapácshoz "Professional"	∅ 10 mm	150 mm	210 mm	SDS-plus
7845000	...784505	1 ütvefúró fúrókalapácshoz "Professional"	∅ 12 mm	150 mm	210 mm	SDS-plus
7849000	...784901	1 ütvefúró fúrókalapácshoz "Professional"	∅ 14 mm	150 mm	210 mm	SDS-plus
7851000	...785106	1 ütvefúró fúrókalapácshoz "Professional"	∅ 16 mm	150 mm	210 mm	SDS-plus
7991000	...799103	1 ütvefúró fúrókalapácshoz "Professional"	∅ 6 mm	200 mm	260 mm	SDS-plus
7862000	...786202	1 ütvefúró fúrókalapácshoz "Professional"	∅ 6,5 mm	200 mm	260 mm	SDS-plus
7994000	...799400	1 ütvefúró fúrókalapácshoz "Professional"	∅ 8 mm	200 mm	260 mm	SDS-plus
7996000	...799608	1 ütvefúró fúrókalapácshoz "Professional"	∅ 10 mm	200 mm	260 mm	SDS-plus
7846000	...784604	1 ütvefúró fúrókalapácshoz "Professional"	∅ 12 mm	200 mm	260 mm	SDS-plus
7852000	...785205	1 ütvefúró fúrókalapácshoz "Professional"	∅ 18 mm	250 mm	300 mm	SDS-plus
7853000	...785304	1 ütvefúró fúrókalapácshoz "Professional"	∅ 20 mm	250 mm	300 mm	SDS-plus
7847000	...784703	1 ütvefúró fúrókalapácshoz "Professional"	∅ 12 mm	400 mm	450 mm	SDS-plus
7860000	...786004	1 ütvefúró fúrókalapácshoz "Professional"	∅ 20 mm	400 mm	450 mm	SDS-plus

6.12 Fúrók / Vésők

HM faláttörőfúrók SDS-plus befogással "Standard"



- gép: SDS-plus befogású fúrókalapácshoz
- beton, gránit, téglafalak, természetes kövek, műkövek
- speciálisan forrasztott, teljesen beágyazott HM-vágóélek
- a spirál és a szár speciális erősítésű
- anyag: TCT
- csúcshög: 130°
- csomagolás: műanyag klip



cikkszám	EAN 4006885...	leírás	Ø	spirálhossz	hossz	tengely
7804010	...780408	1 ütvefúró fúrókalapácshoz "Standard"	Ø 4 mm	50 mm	110 mm	SDS-plus
7805010	...780507	1 ütvefúró fúrókalapácshoz "Standard"	Ø 5 mm	50 mm	110 mm	SDS-plus
7806010	...780606	1 ütvefúró fúrókalapácshoz "Standard"	Ø 6 mm	50 mm	110 mm	SDS-plus
7812010	...781207	1 ütvefúró fúrókalapácshoz "Standard"	Ø 8 mm	50 mm	110 mm	SDS-plus
7816010	...781603	1 ütvefúró fúrókalapácshoz "Standard"	Ø 6 mm	100 mm	160 mm	SDS-plus
7817010	...781702	1 ütvefúró fúrókalapácshoz "Standard"	Ø 7 mm	100 mm	160 mm	SDS-plus
7818010	...781801	1 ütvefúró fúrókalapácshoz "Standard"	Ø 8 mm	100 mm	160 mm	SDS-plus
7819010	...781900	1 ütvefúró fúrókalapácshoz "Standard"	Ø 9 mm	100 mm	160 mm	SDS-plus
7820010	...782006	1 ütvefúró fúrókalapácshoz "Standard"	Ø 10 mm	100 mm	160 mm	SDS-plus
7822010	...782204	1 ütvefúró fúrókalapácshoz "Standard"	Ø 12 mm	100 mm	160 mm	SDS-plus
7824010	...782402	1 ütvefúró fúrókalapácshoz "Standard"	Ø 14 mm	100 mm	160 mm	SDS-plus
7838010	...783805	1 ütvefúró fúrókalapácshoz "Standard"	Ø 18 mm	140 mm	200 mm	SDS-plus
7840010	...784000	1 ütvefúró fúrókalapácshoz "Standard"	Ø 20 mm	140 mm	200 mm	SDS-plus
7828010	...782808	1 ütvefúró fúrókalapácshoz "Standard"	Ø 6 mm	150 mm	210 mm	SDS-plus
7807010	...780705	1 ütvefúró fúrókalapácshoz "Standard"	Ø 6,5 mm	150 mm	210 mm	SDS-plus
7830010	...783003	1 ütvefúró fúrókalapácshoz "Standard"	Ø 8 mm	150 mm	210 mm	SDS-plus
7831010	...783102	1 ütvefúró fúrókalapácshoz "Standard"	Ø 10 mm	150 mm	210 mm	SDS-plus
7832010	...783201	1 ütvefúró fúrókalapácshoz "Standard"	Ø 12 mm	150 mm	210 mm	SDS-plus
7833010	...783300	1 ütvefúró fúrókalapácshoz "Standard"	Ø 14 mm	150 mm	210 mm	SDS-plus
7834010	...783409	1 ütvefúró fúrókalapácshoz "Standard"	Ø 16 mm	150 mm	210 mm	SDS-plus
7836010	...783607	1 ütvefúró fúrókalapácshoz "Standard"	Ø 16 mm	190 mm	250 mm	SDS-plus
7854010	...785403	1 ütvefúró fúrókalapácshoz "Standard"	Ø 8 mm	200 mm	260 mm	SDS-plus
7855010	...785502	1 ütvefúró fúrókalapácshoz "Standard"	Ø 10 mm	200 mm	260 mm	SDS-plus
7856010	...785601	1 ütvefúró fúrókalapácshoz "Standard"	Ø 12 mm	200 mm	260 mm	SDS-plus
7858010	...785809	1 ütvefúró fúrókalapácshoz "Standard"	Ø 14 mm	200 mm	260 mm	SDS-plus
7871010	...787100	1 ütvefúró fúrókalapácshoz "Standard"	Ø 10 mm	390 mm	450 mm	SDS-plus
7872010	...787209	1 ütvefúró fúrókalapácshoz "Standard"	Ø 12 mm	400 mm	450 mm	SDS-plus
7874010	...787407	1 ütvefúró fúrókalapácshoz "Standard"	Ø 14 mm	400 mm	450 mm	SDS-plus
7876010	...787605	1 ütvefúró fúrókalapácshoz "Standard"	Ø 16 mm	400 mm	450 mm	SDS-plus
7880010	...788008	1 ütvefúró fúrókalapácshoz "Standard"	Ø 20 mm	400 mm	450 mm	SDS-plus
7885010	...788503	1 ütvefúró fúrókalapácshoz "Standard"	Ø 25 mm	400 mm	450 mm	SDS-plus
7886010	...788602	1 ütvefúró fúrókalapácshoz "Standard"	Ø 10 mm	550 mm	600 mm	SDS-plus
7887010	...788701	1 ütvefúró fúrókalapácshoz "Standard"	Ø 12 mm	550 mm	600 mm	SDS-plus
7888010	...788800	1 ütvefúró fúrókalapácshoz "Standard"	Ø 14 mm	550 mm	600 mm	SDS-plus
7891010	...789104	1 ütvefúró fúrókalapácshoz "Standard"	Ø 16 mm	550 mm	600 mm	SDS-plus
7893010	...789302	1 ütvefúró fúrókalapácshoz "Standard"	Ø 20 mm	550 mm	600 mm	SDS-plus

6.12 Fúrók / Vésők



8456000



7113000



8613000

cikkszám	EAN 4006885...	leírás	tengely	Ø		méreték
8456000	...845602	ütvefúrók fúrókalapácshoz "Standard" (4 db)	SDS-plus	Ø 5 x 110 mm Ø 6 x 110 mm Ø 6 x 160 mm Ø 8 x 160 mm	műanyagdoboz	56 x 160 x 18 mm
7113000	...711303	ütvefúrók fúrókalapácshoz "Standard" (6 db)	SDS-plus	Ø 5 x 110 mm Ø 6 x 110 mm Ø 6 x 160 mm Ø 8 x 110 mm Ø 8 x 160 mm Ø 10 x 160 mm	2K műanyag fedeles dobozban	112 x 187 x 34 mm
8613000	...861305	ütvefúrók fúrókalapácshoz "Standard" (6 db)	SDS-plus	Ø 5 x 110 mm Ø 6 x 110 mm Ø 8 x 110 mm Ø 6 x 160 mm Ø 8 x 160 mm Ø 10 x 160 mm	2K műanyag fedeles dobozban	115 x 190 x 34 mm

HM kalapácsfúrószárak SDS-max befogással



- gép: fúrókalapácsokhoz SDS-max befogással
- beton, gránit, téglafalak, természetes kővek, műkövek
- különösen erős és robusztus – már betonvasban is – a stabilizált fővágóélnek köszönhetően
- a leghosszabb éltartam betonban és betonvasban a nagyobb, lekerekített mellékélnek köszönhetően
- jobb tartás a felfúrásnál és az elmozdulások elkerülése a megerősített, 2 pontos jelöltüskének köszönhetően
- az ütési energia effektív továbbvezetése az optimalizált keményfém-csúcsszögnek köszönhetően
- szupergyors fúrási folyamat a speciális spirálnak köszönhetően
- a falfúrók ellenőrző szövetsége (PGM) által tanúsítva, a Német Építőipari Intézet (BIBt) követelményeinek megfelelően
- anyag: TCT
- csúcsszög: 130°
- csomagolás: műanyag klip



cikkszám	EAN 4006885...	leírás	Ø	spirálhossz	hossz	tengely
5343000	...534308	1 ütvefúró fúrókalapácshoz	Ø 18 mm	400 mm	540 mm	SDS-max
5344000	...534407	1 ütvefúró fúrókalapácshoz	Ø 20 mm	400 mm	520 mm	SDS-max
5345000	...534506	1 ütvefúró fúrókalapácshoz	Ø 22 mm	400 mm	520 mm	SDS-max
5346000	...534605	1 ütvefúró fúrókalapácshoz	Ø 25 mm	400 mm	520 mm	SDS-max
5347000	...534704	1 ütvefúró fúrókalapácshoz	Ø 28 mm	400 mm	520 mm	SDS-max
5348000	...534803	1 ütvefúró fúrókalapácshoz	Ø 30 mm	400 mm	520 mm	SDS-max

6.12 Fúrók / Vésők

Vésők SDS-plus befogással



- tartalom:
 hegyes véső, 250 mm (1 db)
 lapos véső, 250 mm, 20 mm (1 db)
 lapát véső, 250 mm, 35 mm (1 db)
- csomagolás: műanyagzacskó kartonlapon

cikkszám	EAN 4006885...	leírás	tengely
7914000	...791404	1 Vésőkészlet	SDS-plus



- csomagolás: műanyagzacskó kartonlapon

cikkszám	EAN 4006885...	leírás	vágási szélesség	hossz	tengely
7910000	...791008	1 hegyes véső		250 mm	SDS-plus
7911000	...791107	1 lapos véső	20 mm	250 mm	SDS-plus
7912000	...791206	1 lapát véső	35 mm	250 mm	SDS-plus
7913000	...791305	1 üreges véső	22 mm	250 mm	SDS-plus
7909000	...790902	1 csempevéső	40 mm	250 mm	SDS-plus

Vésők SDS-max szárral



- csomagolás: műanyagzacskó kartonlapon

cikkszám	EAN 4006885...	leírás	vágási szélesség	hossz	tengely
5351000	...535107	1 hegyes véső		400 mm	SDS-max
5352000	...535206	1 lapos véső	25 mm	400 mm	SDS-max
5353000	...535305	1 lapát véső	50 mm	400 mm	SDS-max

6.12 Fúrók / Vésők

Univerzális fúrók



Általános célú fúrókészlet

- tartalom:
 - accumobil - mobil fúrássegítő, derékszögű lyukfúrás gyors és egyszerű módon, a gumitalpak megakadályozzák a fúró elcsúszását a sima felületeken (1 db)
 - univerzális fúrók, \varnothing 4, 5, 6, 8, 10 mm, precíziósan csiszolt keményfémlapkás, fa, kő, fémek, műanyagok (5 db)

cikkszám	EAN 4006885...	leírás		méreték
1000000	...100008	1 Általános célú fúrókészlet	2K műanyag koffer	165 x 127 x 47 mm



Univerzális speciálfúró, sokoldalú, terhelhető, hosszú élettartamú

- fa, kő, fémek, műanyagok
- precíziósan csiszolt keményfémlapkás
- hőálló 1100 °C-ig
- csúcshög: 130°
- csomagolás: műanyagzacskó kartonlapon



cikkszám	EAN 4006885...	leírás	\varnothing	spirálhossz	hossz
7962010	...796201	1 többcélú fúró	\varnothing 3 mm	35 mm	70 mm
7963010	...796300	1 többcélú fúró	\varnothing 4 mm	40 mm	75 mm
7964010	...796409	1 többcélú fúró	\varnothing 5 mm	50 mm	85 mm
7965010	...796508	1 többcélú fúró	\varnothing 6 mm	60 mm	100 mm
7967010	...796706	1 többcélú fúró	\varnothing 8 mm	70 mm	120 mm
7969010	...796904	1 többcélú fúró	\varnothing 10 mm	70 mm	120 mm



cikkszám	EAN 4006885...	leírás	\varnothing		méreték
7114000	...711402	univerzális fúrók (6 db)	\varnothing 3, 4, 5, 6, 8, 10 mm	2K műanyag fiókos doboz	68 x 150 x 18 mm

6.12 Fúrók / Vésők

Univerzális fúró SDS-Plus csatlakozó szárral



- kő, fa, fémek, műanyagok, Kötőelemek
- a legmagasabb igények kielégítésére
- gyémántkőszőrűlt HM-keresztéllel
- optimális fúró a felújítási munkákhoz (pl. ablakok és ajtók beépítésénél)
- Figyelem: Csak fúrásra használható! Nem ütvefúró!
- csomagolás: műanyag klip



cikkszám	EAN 4006885...	leírás	Ø	spirálhossz	hossz	tengely
7436000	...743601	1 Univerzális fúró	ø 6 mm	100 mm	160 mm	SDS-plus
7437000	...743700	1 Univerzális fúró	ø 8 mm	100 mm	160 mm	SDS-plus
7438000	...743809	1 Univerzális fúró	ø 10 mm	100 mm	160 mm	SDS-plus
7439000	...743908	1 Univerzális fúró	ø 12 mm	100 mm	160 mm	SDS-plus

Csempe- és üvegfúrók



- üveg, síküvegek, tükrök, palackok, kerámiák, porcelán
- pontosan mart, lándzsaformájú keményfém lapka
- anyag: TCT
- csak az órajárással megegyező forgásiránnyal, alacsony fordulatszámmal és kis nyomással történő fúráshoz, vízzel, terpentinrel vagy petróleummal hűthető
- csomagolás: műanyagzacskó kartonlapon



cikkszám	EAN 4006885...	leírás	Ø	hossz
7974010	...797406	1 csempe- és üvegfúró	ø 4 mm	90 mm
7975010	...797505	1 csempe- és üvegfúró	ø 5 mm	90 mm
7976010	...797604	1 csempe- és üvegfúró	ø 6 mm	100 mm
7978010	...797802	1 csempe- és üvegfúró	ø 8 mm	100 mm
7979010	...797901	1 csempe- és üvegfúró	ø 10 mm	100 mm

6.12 Fúrók / Vésők

Gyémántfúrók



- gép: fúrógépekhez
- használható szaniterek rögzítéséhez és kábeláttörésekhez
- csempékhez, finom agyagedények, gránitlapok, mázas csempék
- a fűrész éle minőségi ipari gyémánttal bevont, amely még a legkeményebb anyagot is kifúrja
- tömör anyagból forgácsolt alaptest az állandóan pontos munkához
- a beeresztett paraffin gondoskodik a vágás hűtéséről – ez megnöveli az élettartamot és megakadályozza a fúrás közbeni porképződést
- anyag: gyémánt bevonatú

cikkszám	EAN 4006885...	leírás	Ø	vágási mélység	tengely
5990000	...599000	1 gyémántfúró	Ø 5 mm	30 mm	hatszögcsár
5991000	...599109	1 gyémántfúró	Ø 6 mm	30 mm	hatszögcsár
5992000	...599208	1 gyémántfúró	Ø 8 mm	40 mm	hatszögcsár
5993000	...599307	1 gyémántfúró	Ø 10 mm	40 mm	hatszögcsár
5994000	...599406	1 gyémántfúró	Ø 14 mm	40 mm	hatszögcsár

6.12 Fúrók / Vésők

Fúrókészletek



7115000



7116000



7117000



8615000



8611000

cikkszám	EAN 4006885...	leírás	tartalom	anyag		méretek
7115000	...711501	1 kombinált fúrókészlet	fémfúró \varnothing 3, 4, 5, 6, 8 mm (5 db) kőfúrók \varnothing 4, 5, 6, 8 mm (4 db)	HSS TCT	2K műanyag fiókos doboz	110 x 150 x 18 mm
7116000	...711600	1 kombinált fúrókészlet	kőfúrók \varnothing 3, 4, 5, 6, 8 mm (5 db) fafúrók \varnothing 4, 5, 6, 8 mm (4 db)	TCT CV	2K műanyag fiókos doboz	110 x 150 x 18 mm
7117000	...711709	1 kombinált fúrókészlet	fémfúró \varnothing 5, 6, 8 mm (3 db) kőfúrók \varnothing 5, 6, 8 mm (3 db) fafúrók \varnothing 5, 6, 8 mm (3 db)	HSS TCT CV	2K műanyag fiókos doboz	110 x 150 x 18 mm
8615000	...861503	1 kombinált fúrókészlet	fémfúró \varnothing 1, 2, 3, 4, 5, 6, 7, 8 mm (8 db) kőfúrók \varnothing 3, 4, 5, 6, 8 mm (5 db) fafúrók \varnothing 4, 5, 6, 8, 10 mm (5 db)	HSS TCT CV	2K műanyag fedeles dobozban	115 x 190 x 34 mm
8611000	...861107	1 kombinált fúró- és bitkészlet	fémfúró \varnothing 2, 3, 4, 5, 6, 8 mm (6 db) kőfúrók \varnothing 4, 5, 6, 8 mm (4 db) klf. cserélhető csavarhúzó betétek PH 1/2/3, PZ 1/2/3, SL 0,6x4,5/0,8x5,5 (8 db) betét tartó (1 db)	HSS TCT	műanyagdoboz	115 x 190 x 34 mm

6.12 Fúrók / Vésők

Egyebek



- fa, fémek
- anyag: HSS
- csomagolás: kartonbliszter

cikkszám	EAN 4006885...	leírás	Ø	spirálhossz	hossz	tengely
2512000	...251205	1 marófúró	Ø 6 mm	60 mm	90 mm	Ø 6 mm



- kontúrok marásához és lyukak fúrásához pl. gipszkartondübelek esetén
- gipszkartonlapokhoz
- a 3 él forgácstörő horonnyal biztosítja a gyors marási műveletet
- csomagolás: kartonbliszter

cikkszám	EAN 4006885...	leírás	Ø	megmunkálási hossz	hossz	tengely
7981000	...798106	1 marófúró	Ø 8 mm	35 mm	70 mm	Ø 8 mm



- speciális fúró fúráshoz és kontúrmaráshoz puha falicsempékben
- meglévő dübelfuratok felbővítéséhez
- kivezetések marásához, vízvezeték- és elektromos szerelési munkákhoz
- csempékhez
- anyag: Wolfram-karbid bevonat
- csomagolás: kartonbliszter

cikkszám	EAN 4006885...	leírás	Ø	hossz	tengely
7982000	...798205	1 marófúró	Ø 6 mm	100 mm	Ø 6 mm

6.12 Fúrók / Vésők



- fúrók \varnothing 4 - 8 mm
- csomagolás: kartonbliszter

cikkszám	EAN	leírás	\varnothing
2900000	4006885... ...290006	1 porfogó	\varnothing 63 mm



- jelöléshez kőre, fémlemezre és acélra
- indukciósan nemesített hegy és ütőfelület
- rovátkolt szár, krómozott felület
- csomagolás: műanyagzacskó kartonlapon

cikkszám	EAN	leírás	méret
7980010	4006885... ...798007	1 pontozó	8 x 125 mm



- jelölésre
- csempékhez, kő, üveg, acéllemezek, acél
- kéményfém, beforrasztott, kúp alakú csiszolatú csúcs
- hatszögletű idomacél
- hordcsipesszel
- csomagolás: műanyagzacskó kartonlapon

cikkszám	EAN	leírás	hossz
7985010	4006885... ...798502	1 karctű	150 mm

6.13 Tűzőgépek / Tűzőkapcsok



6.13 Tűzőgépek / Tűzőkapcsok

Kézi tűzőgépek



- nagy terhelhetőség a tömör alumínium nyomásos öntvény háznak köszönhetően
- kiegészítő ütőerő-beállítással
- a markolat speciális műanyag bevonata kényelmessé teszi a fogását és fáradságmentessé a munkát
- fémház
- csomagolás: feliratos szalag
- külön tartozék: 7016000, 7017000, 7026000, 7028000, 7028100, 7031000, 7032000, 7032100, 7036000, 7037000, 7037100, 7042000, 7042100, 7045000, 7046000, 7047000, 7239000



cikkszám	EAN	leírás	
7081000	4006885... ...708105	1 tacocraft M 14+ - kézi tűzőgép	Typ 053 6-14 mm-es kapcsokhoz Typ 062 szegekhez, 16 mm



- nagy terhelhetőség a tömör alumínium nyomásos öntvény háznak köszönhetően
- a markolat speciális műanyag bevonata kényelmessé teszi a fogását és fáradságmentessé a munkát
- fémház
- csomagolás: feliratos szalag
- külön tartozék: 7015000, 7016000, 7017000, 7021000, 7026000, 7028000, 7028100, 7031000, 7032000, 7032100, 7036000, 7037000, 7037100

cikkszám	EAN	leírás	
7080000	4006885... ...708006	1 tacocraft M 10 - kézi tűzőgép	Typ 053 4-10 mm-es kapcsokhoz

6.13 Tűzőgépek / Tűzőkapcsok



- fémház a nagy stabilitás érdekében
- állítható ütőerő
- a kihajtható tár egyszerű és gyors kapocserét tesz lehetővé
- beépített kapocskiszedő
- könnyű kezelés
- tartalmaz: széles tűzőkapocs, Typ 053 - 8 mm (1000 db)
- csomagolás: duplabiliszter
- külön tartozék: 7015000, 7016000, 7017000, 7021000, 7026000, 7028000, 7028100, 7031000, 7032000, 7032100, 7036000, 7037000, 7037100, 7042000, 7042100, 7045000, 7046000, 7047000



cikkszám	EAN	leírás	
7089000	...708907	1 tacocraft 7 - tűzőgép-készlet	Typ 053 4-14 mm-es kapcsokhoz



- fémház a nagy stabilitás érdekében
- állítható ütőerő
- a kihajtható tár egyszerű és gyors kapocserét tesz lehetővé
- könnyű kezelés
- tartalmaz: széles tűzőkapocs, Typ 053 - 8 mm (1000 db)
- csomagolás: duplabiliszter
- külön tartozék: 7015000, 7016000, 7017000, 7021000, 7026000, 7028000, 7028100, 7031000, 7032000, 7032100



cikkszám	EAN	leírás	
7088000	...708808	1 tacocraft 5 - tűzőgép-készlet	Typ 053 4-8 mm-es kapcsokhoz

6.13 Tűzőgépek / Tűzőkapcsok



- könnyű, robusztus és ütésálló műanyagház
- precíz kapocsvezető fémből
- a markolat speciális műanyag bevonata kényelmessé teszi a fogását és fáradtságmentessé a munkát
- kiegészítő ütőerő-beállítással
- műanyagház
- csomagolás: feliratos szalag
- külön tartozék: 7016000, 7017000, 7026000, 7028000, 7028100, 7031000, 7032000, 7032100, 7036000, 7037000, 7037100, 7042000, 7042100, 7045000, 7046000, 7047000, 7239000



cikkszám	EAN	leírás	
7079000	4006885... ...707900	1 tacocraft P 14+ - kézi tűzőgép	Typ 053 6-14 mm-es kapcsokhoz Typ 062 szegekhez, 16 mm



- könnyű, robusztus és ütésálló műanyagház
- precíz kapocsvezető fémből
- a markolat speciális műanyag bevonata kényelmessé teszi a fogását és fáradtságmentessé a munkát
- műanyagház
- csomagolás: feliratos szalag
- külön tartozék: 7015000, 7016000, 7017000, 7021000, 7026000, 7028000, 7028100, 7031000, 7032000, 7032100, 7036000, 7037000, 7037100

cikkszám	EAN	leírás	
7078000	4006885... ...707801	1 tacocraft P 10 - kézi tűzőgép	Typ 053 4-10 mm-es kapcsokhoz



- kicsi, de erőteljes
- műanyagház
- csomagolás: feliratos szalag
- külön tartozék: 7016000, 7017000, 7026000, 7028000, 7028100, 7031000, 7032000, 7032100

cikkszám	EAN	leírás	
6999000	4006885... ...699908	1 tacocraft P 4 - kézi tűzőgép	Typ 053 6-8 mm-es kapcsokhoz

6.13 Tűzőgépek / Tűzőkapcsok

Kalapácsos tűzőgépek



- folyamatos, profi felhasználáshoz
- ergonomikusan kiegyensúlyozott a fáradtságmentes munkavégzésért
- csomagolás: feliratos szalag
- külön tartozék: 7010000, 7011000, 7012000

cikkszám	EAN	leírás	
7000000	4006885... ...700000	1 tacocraft HT 10 - kalapácsos tűzőgép	Typ 050 6-10 mm-es kapcsokhoz



- jól kiegyensúlyozott, csúszásmentesített markolat
- csomagolás: feliratos szalag
- külön tartozék: 7015000, 7016000, 7017000, 7021000, 7026000, 7028000, 7028100, 7031000, 7032000, 7032100

cikkszám	EAN	leírás	
7076000	4006885... ...707603	1 tacocraft HT 8 - kalapácsos tűzőgép	Typ 053 4-8 mm-es kapcsokhoz

Tűzőkapcsok/tűzőszegek

Typ 013 Széles tűzőkapcsok

a következő típusokhoz: Esco, kwb, LUX, Maestri, Novus, Rapid, Rawlplug, Rexel

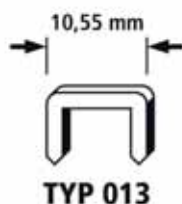

- anyag: kemény acél
- csomagolás: duplابلiszter



cikkszám	EAN	leírás	kapocsszélesség	típus
7056000	4006885... ...705609	széles tűzőkapocs (2000 db)	6 mm	013
7057000	4006885... ...705708	széles tűzőkapocs (1400 db)	8 mm	013

6.13 Tűzőgépek / Tűzőkapcsok

Typ 050 Széles tűzőkapcsok

a következő típusokhoz: Arrow, Black & Decker, Bosch, Drapper, Emhard, Esco, Haubold, LUX, Makita, Markwell, Mekano, Novus, Outifrance, Peugeot, Rapid, Rawlplug, Rocafix, RYOBI, Stanley, wolfcraft

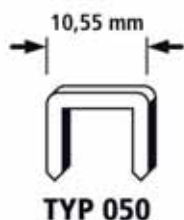

- anyag: kemény acél
- csomagolás: duplabliszter
- a következő típusokhoz: 7000000



cikkszám	EAN 4006885...	leírás	kapocsszélesség	típus
7010000	...701007	széles tűzőkapocs (2000 db)	6 mm	050
7011000	...701106	széles tűzőkapocs (1500 db)	8 mm	050
7012000	...701205	széles tűzőkapocs (1000 db)	10 mm	050

Typ 053 Széles tűzőkapcsok

a következő típusokhoz: AEG, Arrow, Black & Decker, Bosch, Bukama, Esco, Fischer, Haubold, kwb, LUX, Maestri, Maxicraft, Mekano, Metabo, Neckermann/Bullcraft, Novus, OBI-Brico, Outifrance, Petrus, Piranha, Proxxon, Rapid, Rawlplug, Rexel, Rocafix, Rocagraf, Stanley, wolfcraft

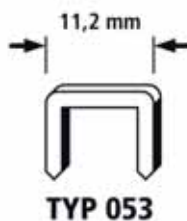

- anyag: acél
- csomagolás: duplabliszter



cikkszám	EAN 4006885...	leírás	kapocsszélesség	típus	a következő típusokhoz:
7015000	...701502	széles tűzőkapocs (3000 db)	4 mm	053	7076000, 7078000, 7080000, 7088000, 7089000
7016000	...701601	széles tűzőkapocs (4000 db)	6 mm	053	6999000, 7076000, 7078000, 7079000, 7080000, 7081000, 7088000, 7089000
7017000	...701700	széles tűzőkapocs (3000 db)	8 mm	053	6999000, 7076000, 7078000, 7079000, 7080000, 7081000, 7088000, 7089000

6.13 Tűzőgépek / Tűzőkapcsok

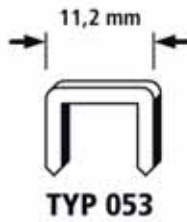

- anyag: extra kemény acél



cikkszám	EAN 4006885...	leírás	kapocsszélesség	típus	csomagolás	a következő típusokhoz:
7021000	...702103	széles tűzőkapocs (2400 db)	4 mm	053	duplabliszter	7076000, 7078000, 7080000, 7088000, 7089000
7026000	...702608	széles tűzőkapocs (2000 db)	6 mm	053	duplabliszter	6999000, 7076000, 7078000, 7079000, 7080000, 7081000, 7088000, 7089000
7028000	...702806	széles tűzőkapocs (4000 db)	6 mm	053	duplabliszter	6999000, 7076000, 7078000, 7079000, 7080000, 7081000, 7088000, 7089000
7028100	...702813	széles tűzőkapocs (5000 db)	6 mm	053	kartondoboz	6999000, 7076000, 7078000, 7079000, 7080000, 7081000, 7088000, 7089000
7031000	...703100	széles tűzőkapocs (1400 db)	8 mm	053	duplabliszter	6999000, 7076000, 7078000, 7079000, 7080000, 7081000, 7088000, 7089000
7032000	...703209	széles tűzőkapocs (3000 db)	8 mm	053	duplabliszter	6999000, 7076000, 7078000, 7079000, 7080000, 7081000, 7088000, 7089000
7032100	...703216	széles tűzőkapocs (5000 db)	8 mm	053	kartondoboz	6999000, 7076000, 7078000, 7079000, 7080000, 7081000, 7088000, 7089000
7036000	...703605	széles tűzőkapocs (1000 db)	10 mm	053	duplabliszter	7078000, 7079000, 7080000, 7081000, 7089000
7037000	...703704	széles tűzőkapocs (3000 db)	10 mm	053	duplabliszter	7078000, 7079000, 7080000, 7081000, 7089000
7037100	...703711	széles tűzőkapocs (4000 db)	10 mm	053	kartondoboz	7078000, 7079000, 7080000, 7081000, 7089000
7042000	...704206	széles tűzőkapocs (1000 db)	12 mm	053	duplabliszter	7079000, 7081000, 7089000
7042100	...704213	széles tűzőkapocs (2500 db)	12 mm	053	kartondoboz	7079000, 7081000, 7089000
7046000	...704602	széles tűzőkapocs (1000 db)	14 mm	053	duplabliszter	7079000, 7081000, 7089000
7047000	...704701	széles tűzőkapocs (3000 db)	14 mm	053	duplabliszter	7079000, 7081000, 7089000
7049000	...704909	széles tűzőkapocs (2000 db)	16 mm	053	duplabliszter	

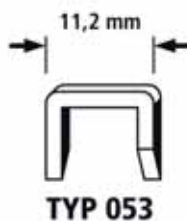

- rozsdamentes VA minőségi acél kültéri alkalmazásokhoz
- anyag: nemesacél INOX
- csomagolás: duplabliszter



cikkszám	EAN 4006885...	leírás	kapocsszélesség	típus
7025000	...702509	széles tűzőkapocs (2000 db)	6 mm	053
7030000	...703001	széles tűzőkapocs (1400 db)	8 mm	053

6.13 Tűzőgépek / Tűzőkapcsok

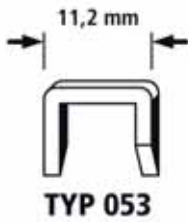

A kapocs szétnyílik, amikor az anyagba hatol, így optimális tartást biztosít.

- kivitel: D-csúcs
- anyag: kemény acél
- csomagolás: duplabliszter
- a következő típusokhoz: 7079000, 7081000, 7089000



cikkszám	EAN 4006885...	leírás	kapocsszélesség	típus
7045000	...704503	széles tűzőkapocs (1000 db)	14 mm	053

Typ 055 Keskeny tűzőkapcsok

a következő típusokhoz: AEG, Black & Decker, Bosch, Bukama, Esco, Holz-Her, kwb, LUX, Metabo, Necker-mann/Bullcraft, Novus, Petrus, Rapid, wolcraft

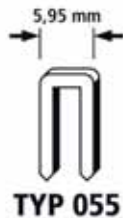

- kivitel: gyantázott
- csomagolás: duplabliszter



cikkszám	EAN 4006885...	leírás	kapocsszélesség	típus
7166000	...716605	keskeny tűzőkapocs (1200 db)	15 mm	055
7167000	...716704	keskeny tűzőkapocs (1200 db)	18 mm	055
7169000	...716902	keskeny tűzőkapocs (1200 db)	23 mm	055
7173000	...717305	keskeny tűzőkapocs (1000 db)	30 mm	055

Typ 056 Széles tűzőkapcsok

a következő típusokhoz: Arrow, Bostitch, Esco, kwb, LUX, Novus, Rexel, Rocafix, Rocagraf, Skreba, Stanley, Swingline

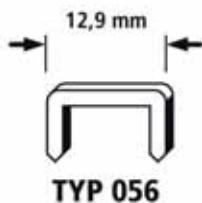

- anyag: kemény acél
- csomagolás: duplabliszter



cikkszám	EAN 4006885...	leírás	kapocsszélesség	típus
7177000	...717701	széles tűzőkapocs (1200 db)	8 mm	056

6.13 Tűzőgépek / Tűzőkapcsok

Typ 057 Széles tűzőkapcsok

a következő típusokhoz: AEG, Casals, LUX, Maxicraft, Mekano, Peugeot, Rocafix, Skil, Swingline

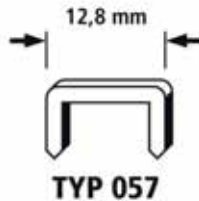

- anyag: kemény acél
- csomagolás: duplabliszter



cikkszám	EAN	leírás	kapocsszélesség	típus
7192000	4006885... ...719200	széles tűzőkapocs (1250 db)	8 mm	057

Typ 059 Széles tűzőkapcsok

a következő típusokhoz: Black & Decker, Bukama, wolfcraft

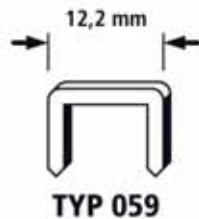

- anyag: kemény acél
- csomagolás: duplabliszter



cikkszám	EAN	leírás	kapocsszélesség	típus
7203000	4006885... ...720305	széles tűzőkapocs (1250 db)	8 mm	059

Szegek

Typ 062 Szegek

a következő típusokhoz: AEG, Black & Decker, Bosch, Casals, Esco, kwb, LUX, Maestri, Maxicraft, Mekano, Metabo, Novus, Rapid, Rocafix, Rocagraf, RYOBI, Skil, Stanley, Swingline, wolfcraft



- anyag: kemény acél
- csomagolás: duplabliszter



cikkszám	EAN	leírás	hossz	típus	a következő típusokhoz:
7234000	4006885... ...723405	szegek (1000 db)	14 mm	062	
7239000	...723900	szegek (1000 db)	16 mm	062	7079000, 7081000
7241000	...724105	szegek (1000 db)	19 mm	062	

6.14 Vágó- / nagyolókorongok és sarokcsiszoló tartozékok

6.14 Vágó- / nagyolókorongok és sarokcsiszoló tartozékok

Vágó- / nagyolókorongok fekete

Fém darabolótárcsák, extra vékony



- gép: sarokcsiszolóhoz
- nincs sorjaképződés
- tiszta vágási élék
- egyszerű, rezgésmentes vágás
- nagy vágási teljesítmény, hosszú élettartam
- megfelel a következő szabványnak: EN 12413
- vágási sebesség: max. 80 m/s
- csomagolás: ömlesztett



cikkszám	EAN 4006885...	leírás	Ø	furat	korongvastagság	változat	
1685999	...168596	1 finomvágó korong	Ø 115 mm	Ø 22,2 mm	1 mm	egyenes	inox
1687999	...168794	1 finomvágó korong	Ø 125 mm	Ø 22,2 mm	1 mm	egyenes	inox
1633099	...163300	1 finomvágó korong	Ø 230 mm	Ø 22,2 mm	1,9 mm	egyenes	inox
1683999	...168398	1 finomvágó korong	Ø 115 mm	Ø 22,2 mm	1 mm	egyenes	fémek
1684999	...168497	1 finomvágó korong	Ø 125 mm	Ø 22,2 mm	1 mm	egyenes	fémek
1668999	...166899	1 finomvágó korong	Ø 115 mm	Ø 22,2 mm	1,5 mm	egyenes	alumínium
1669999	...166998	1 finomvágó korong	Ø 125 mm	Ø 22,2 mm	1,5 mm	egyenes	alumínium



- gép: sarokcsiszolóhoz
- nincs sorjaképződés
- tiszta vágási élék
- megfelel a következő szabványnak: EN 12413
- vágási sebesség: max. 80 m/s
- csomagolás: betétlappal zsugorfóliázott



cikkszám	EAN 4006885...	leírás	Ø	furat	korongvastagság	változat	
8460000	...846005	vágókorongok (3 db)	Ø 115 mm	Ø 22,2 mm	1,2 mm	egyenes	inox
8461000	...846104	vágókorongok (3 db)	Ø 125 mm	Ø 22,2 mm	1,2 mm	egyenes	inox

6.14 Vágó- / nagyolókorongok és sarokcsiszoló tartozékok

Fémhasító korongok



- gép: sarokcsiszolóhoz
- fémek
- nagy vágási teljesítmény, hosszú élettartam
- megfelel a következő szabványnak: EN 12413
- vágási sebesség: max. 80 m/s

cikkszám	EAN 4006885...	leírás	Ø	furat	korongvastagság	változat	csomagolás
1620099	...162099	1 vágókorong	Ø 115 mm	Ø 22,2 mm	2,5 mm	benyomott	ömlesztett
1620300	...162037	vágókorongok (5 db)	Ø 115 mm	Ø 22,2 mm	2,5 mm	benyomott	betétlappal zsugorfóliázott
1622099	...162297	1 vágókorong	Ø 125 mm	Ø 22,2 mm	2,5 mm	benyomott	ömlesztett
1622300	...162235	vágókorongok (5 db)	Ø 125 mm	Ø 22,2 mm	2,5 mm	benyomott	betétlappal zsugorfóliázott
1624099	...162495	1 vágókorong	Ø 178 mm	Ø 22,2 mm	2,5 mm	egyenes	ömlesztett
1627099	...162792	1 vágókorong	Ø 230 mm	Ø 22,2 mm	2,5 mm	egyenes	ömlesztett
1626099	...162693	1 vágókorong	Ø 230 mm	Ø 22,2 mm	3,2 mm	benyomott	ömlesztett
1626300	...000131	vágókorongok (5 db)	Ø 230 mm	Ø 22,2 mm	3,2 mm	benyomott	betétlappal zsugorfóliázott

Kőhasító korongok



- gép: sarokcsiszolóhoz
- kő
- tiszta vágási élék
- nagy vágási teljesítmény, hosszú élettartam
- megfelel a következő szabványnak: EN 12413
- vágási sebesség: max. 80 m/s
- csomagolás: ömlesztett

cikkszám	EAN 4006885...	leírás	Ø	furat	korongvastagság	változat
1686999	...168695	1 finomvágó korong	Ø 115 mm	Ø 22,2 mm	1,6 mm	egyenes
1688999	...168893	1 finomvágó korong	Ø 125 mm	Ø 22,2 mm	1,6 mm	egyenes

6.14 Vágó- / nagyolókorongok és sarokcsiszoló tartozékok



- gép: sarokcsiszolóhoz
- kő
- nagy vágási teljesítmény, hosszú élettartam
- megfelel a következő szabványnak: EN 12413
- vágási sebesség: max. 80 m/s

cikkszám	EAN	leírás	Ø	furat	korongvastagság	változat	csomagolás
1621099	...162198	1 vágókorong	Ø 115 mm	Ø 22,2 mm	2,5 mm	benyomott	ömlesztett
1621300	...162136	vágókorongok (5 db)	Ø 115 mm	Ø 22,2 mm	2,5 mm	benyomott	betétlappal zsugorfóliázott
1623099	...162396	1 vágókorong	Ø 125 mm	Ø 22,2 mm	2,5 mm	benyomott	ömlesztett
1623300	...162334	vágókorongok (5 db)	Ø 125 mm	Ø 22,2 mm	2,5 mm	benyomott	betétlappal zsugorfóliázott
1628099	...162891	1 vágókorong	Ø 230 mm	Ø 22,2 mm	2,5 mm	egyenes	ömlesztett
1629099	...162990	1 vágókorong	Ø 230 mm	Ø 22,2 mm	2,5 mm	benyomott	ömlesztett

Univerzális hasítókorongok



- gép: sarokcsiszolóhoz
- univerzálisan használható fémekhez és kövekhez
- megfelel a következő szabványnak: EN 12413
- vágási sebesség: max. 80 m/s
- csomagolás: ömlesztett

cikkszám	EAN	leírás	Ø	furat	korongvastagság	változat
1660999	...166097	1 univerzális vágótárcsa	Ø 115 mm	Ø 22,2 mm	2,5 mm	benyomott

Nagyolókorongok



- gép: sarokcsiszolóhoz
- hegesztési varratok és acélöntvények megmunkálásához
- fémek
- megfelel a következő szabványnak: EN 12413
- csomagolás: ömlesztett

cikkszám	EAN	leírás	Ø	furat	korongvastagság	változat
1630099	...163096	1 nagyolókorong	Ø 115 mm	Ø 22,2 mm	6 mm	benyomott
1631099	...163195	1 nagyolókorong	Ø 125 mm	Ø 22,2 mm	6 mm	benyomott

6.14 Vágó- / nagyolókorongok és sarokcsiszoló tartozékok

Szortimentek

- gép: sarokcsiszolóhoz
- csomagolás: betétlappal zsugorfóliázott



cikkszám	EAN 4006885...	leírás	Ø	furat	tartalom
1663000	...166301	1 kezdőkészlet sarokcsiszolóhoz	Ø 115 mm	Ø 22,2 mm	finomvágó korong fém, Ø 115 mm (1 db) vágókorong fém, Ø 115 mm (1 db) vágókorong kő, Ø 115 mm (1 db) nagyolókorong fém, Ø 115 mm (1 db) csiszoló-lamellás tányér fém, Ø 115 mm, szemcseméret 40 (1 db)
1664000	...166400	1 kezdőkészlet sarokcsiszolóhoz	Ø 125 mm	Ø 22,2 mm	finomvágó korong fém, Ø 125 mm (1 db) vágókorong fém, Ø 125 mm (1 db) vágókorong kő, Ø 125 mm (1 db) nagyolókorong fém, Ø 125 mm (1 db) csiszoló-lamellás tányér fém, Ø 125 mm, szemcseméret 40 (1 db)

Gyémánt vágótárcsák "Expert Universal"



- gép: sarokcsiszolóhoz
- vasbeton, gránit, klinker, natúrkö, horzsakő, márvány, meszes homokkő, hullámpalához
- kényelmes munkavégzés
- nagy vágási teljesítmény, hosszú élettartam
- igen széles felhasználási terület
- nagy megbízhatóság a német gyártásnak köszönhetően
- 100% minőségellenőrzés a kiszállítás előtt
- megfelel a következő szabványnak: EN 13236
- kivitel: lézer-hegesztésű, szegmentált
- vágási sebesség: max. 80 m/s
- csomagolás: kartonlap



cikkszám	EAN 4006885...	leírás	Ø	furat	Szegmensmagasság
8372000	...837201	1 gyémánt vágótárcsa "Expert Universal"	Ø 115 mm	Ø 22,2 mm	13 mm
8373000	...837300	1 gyémánt vágótárcsa "Expert Universal"	Ø 125 mm	Ø 22,2 mm	13 mm
8375000	...837508	1 gyémánt vágótárcsa "Expert Universal"	Ø 230 mm	Ø 22,2 mm	17 mm

6.14 Vágó- / nagyolókorongok és sarokcsiszoló tartozékok

Gyémánt vágótárcsák "Pro Universal"



- gép: sarokcsiszolóhoz
- horzsakő, mosóbeton, téglá, beton, általános építkezési anyagok
- tiszta, egyenes vágások
- megfelel a következő szabványnak: EN 13236
- kivitel: szinterezett, szegmentált
- vágási sebesség: max. 80 m/s
- csomagolás: kartonlap

cikkszám	EAN 4006885...	leírás	Ø	furat	Szegmensmagasság
8321000	...832107	1 gyémánt vágótárcsa "Pro Universal"	Ø 115 mm	Ø 22,2 mm	10 mm
8322000	...832206	1 gyémánt vágótárcsa "Pro Universal"	Ø 125 mm	Ø 22,2 mm	10 mm
8323000	...832305	1 gyémánt vágótárcsa "Pro Universal"	Ø 180 mm	Ø 22,2 mm	10 mm
8324000	...832404	1 gyémánt vágótárcsa "Pro Universal"	Ø 230 mm	Ø 22,2 mm	10 mm

Gyémánt vágótárcsák "Pro Ceramic Turbo"



- gép: sarokcsiszolóhoz
- gránit, finom agyagedények, csempékhez, kerámiacsempék
- legfinomabb, gyors vágás
- könnyed vágása
- könnyű futás és stabil vágás
- megfelel a következő szabványnak: EN 13236
- kivitel: szinterezett, méhsejtszerkezetű zárt vágóél, szuper vékony (1,4 mm)
- vágási sebesség: max. 80 m/s
- megerősített perem a biztonságos használat érdekében
- csomagolás: kartonlap

cikkszám	EAN 4006885...	leírás	Ø	furat	Szegmensmagasság
8328000	...832800	1 gyémánt vágótárcsa "Pro Ceramic Turbo"	Ø 115 mm	Ø 22,2 mm	10 mm
8329000	...832909	1 gyémánt vágótárcsa "Pro Ceramic Turbo"	Ø 125 mm	Ø 22,2 mm	10 mm

6.14 Vágó- / nagyolókorongok és sarokcsiszoló tartozékok

Gyémánt vágótárcsák "Pro Ceramic"



- gép: Álló gépek
- gránit, finom agyagedények, csempékhez, kerámiaacsempék
- legfinomabb, gyors vágás
- könnyed vágása
- megfelel a következő szabványnak: EN 13236
- kivitel: zárt vágóél
- vágási sebesség: max. 80 m/s
- csomagolás: kartonlap

cikkszám	EAN 4006885...	leírás	Ø	furat	Szegmensmagasság
8330000	...833005	1 gyémánt vágótárcsa "Pro Ceramic"	Ø 180 mm	Ø 25,4 mm	8 mm
8331000	...833104	1 gyémánt vágótárcsa "Pro Ceramic"	Ø 200 mm	Ø 25,4 mm	8 mm

Gyémánt vágótárcsák "Pro Turbo"



- gép: sarokcsiszolóhoz
- klinker, hullámpalához, natúrkö, téglá
- megfelel a következő szabványnak: EN 13236
- kivitel: szinterezett, zárt vágóél
- vágási sebesség: max. 80 m/s
- csomagolás: kartonlap

cikkszám	EAN 4006885...	leírás	Ø	furat	Szegmensmagasság
1694000	...169401	1 gyémánt vágótárcsa "Pro Turbo"	Ø 115 mm	Ø 22,2 mm	7 mm
1695000	...169500	1 gyémánt vágótárcsa "Pro Turbo"	Ø 125 mm	Ø 22,2 mm	7 mm
1698000	...169807	1 gyémánt vágótárcsa "Pro Turbo"	Ø 230 mm	Ø 22,2 mm	7 mm

Gyémánt vágótárcsák "Pro Multi"



- gép: sarokcsiszolóhoz
- kifejezetten felújítási munkákhoz ajánlott
- kő, fa, műanyag, lemez, Fémlanker
- megfelel a következő szabványnak: EN 13236
- kivitel: Körkörös hasáb, gyémánt bevonatú
- vágási sebesség: max. 80 m/s
- csomagolás: kartonlap

cikkszám	EAN 4006885...	leírás	Ø	furat
8334000	...833401	1 gyémánt vágótárcsa "Pro Multi"	Ø 115 mm	Ø 22,2 mm
8336000	...833609	1 gyémánt vágótárcsa "Pro Multi"	Ø 125 mm	Ø 22,2 mm
8335000	...833500	1 gyémánt vágótárcsa "Pro Multi"	Ø 230 mm	Ø 22,2 mm

6.14 Vágó- / nagyolókorongok és sarokcsiszoló tartozékok

Gyémánt vágótárcsák "Standard Universal"



- gép: sarokcsiszolóhoz
- horzsakő, utcakövek, általános építkezési anyagok
- megfelel a következő szabványnak: EN 13236
- kivitel: szinterezett, szegmentált
- vágási sebesség: max. 80 m/s
- csomagolás: kartonlap

cikkszám	EAN 4006885...	leírás	Ø	furat	Szegmensmagasság
8385000	...838505	1 gyémánt vágótárcsa "Standard Universal"	Ø 110 mm	Ø 22,2 mm	7 mm
8386000	...838604	1 gyémánt vágótárcsa "Standard Universal"	Ø 125 mm	Ø 22,2 mm	7 mm
8389000	...838901	1 gyémánt vágótárcsa "Standard Universal"	Ø 230 mm	Ø 22,2 mm	7 mm

Gyémánt vágótárcsák "Standard Ceramic"



- gép: sarokcsiszolóhoz
- csempékhez, finom agyagedények
- tiszta vágás a zárt vágóperemmel
- megfelel a következő szabványnak: EN 13236
- kivitel: szinterezett, zárt vágóél
- vágási sebesség: max. 80 m/s
- csomagolás: kartonlap

cikkszám	EAN 4006885...	leírás	Ø	furat	Szegmensmagasság
8381000	...838109	1 gyémánt vágótárcsa "Standard Ceramic"	Ø 110 mm	Ø 22,2 mm	5 mm
8383000	...838307	1 gyémánt vágótárcsa "Standard Ceramic"	Ø 180 mm	Ø 22,2 mm	5 mm

Gyémánt vágótárcsák "Standard Ceramic"



- gép: Álló gépek
- csempékhez, finom agyagedények
- tiszta vágás a zárt vágóperemmel
- megfelel a következő szabványnak: EN 13236
- kivitel: szinterezett, zárt vágóél
- vágási sebesség: max. 80 m/s
- cikkszám 1651000: 30 mm-es furat 25.4 mm-es szűkítőgyűrűvel
- csomagolás: kartonlap

cikkszám	EAN 4006885...	leírás	Ø	furat	Szegmensmagasság
1651000	...165106	1 gyémánt vágótárcsa "Standard Ceramic"	Ø 180 mm	Ø 25,4 mm	5 mm
8327000	...832701	1 gyémánt vágótárcsa "Standard Ceramic"	Ø 230 mm	Ø 25,4 mm	5 mm

6.14 Vágó- / nagyolókorongok és sarokcsiszoló tartozékok

Gyémánt csiszolótárcsa "Standard"



- gép: sarokcsiszolóhoz
- kiálló részek eltávolításához
- segítség felújítási munkáknál
- betontermékek, horzsakő, téglá, natúrkö, mesterséges kő, Habarcsmaradék
- nagy leválasztási teljesítmény kőcsiszoláskor
- megfelel a következő szabványnak: EN 13236
- kivitel: szinterezett, zárt vágóél
- Fordulatszám max. 80 m/mp
- csomagolás: kartonbliszter

cikkszám	EAN 4006885...	leírás	Ø	furat	Szegmensmagasság
8387000	...838703	1 gyémánt csiszolótárcsa "Standard"	Ø 105 mm	Ø 22,2 mm	7 mm
8382000	...838208	1 gyémánt csiszolótárcsa "Standard"	Ø 125 mm	Ø 22,2 mm	7 mm

Szortimentek



Az olcsó alternatíva - ideális a kezdő és alkalmi barkácsolóknak.

- gép: sarokcsiszolóhoz
- minden hétköznapi alkalmazáshoz építési és renoválási munkáknál
- szegmentált vágókorong: téglák, natúrkövek és járólapok vágásához
- turbo-vágókorong: minden vágási munkához betonban, erősített betonban és gránitban
- csempekorong: a márvány, a csempe és a kerámia csempe egyenes és pontos vágásához
- megfelel a következő szabványnak: EN 13236
- vágási sebesség: max. 80 m/s
- tartalom:
 - gyémánt vágótárcsa, Ø 110 mm, univerzális, szegmentált (1 db)
 - gyémánt vágótárcsa, Ø 110 mm, "Turbo" (1 db)
 - gyémánt vágótárcsa, Ø 110 mm, csempékhez (1 db)
- csomagolás: kartonra rögzítve

cikkszám	EAN 4006885...	leírás	furat
8392000	...839205	1 gyémánt vágókorong készlet	Ø 22,2 mm

6.14 Vágó- / nagyolókorongok és sarokcsiszoló tartozékok



Az olcsó alternatíva - ideális a kezdő és alkalmi barkácsolóknak.

- gép: sarokcsiszolóhoz
- szegmentált vágókorong: téglák, natúrkövek és járólapok vágásához
- csempekorong: a márvány, a csempe és a kerámiacsempe egyenes és pontos vágásához
- megfelel a következő szabványnak: EN 13236
- vágási sebesség: max. 80 m/s
- tartalom:
 - gyémánt vágótárcsa, \varnothing 110 mm, szegmentált (1 db)
 - gyémánt vágótárcsa, \varnothing 110 mm, csempékhez (1 db)
- csomagolás: kartonra rögzítve

cikkszám	EAN	leírás	furat
8390000	...839007	1 gyémánt vágókorong készlet	\varnothing 22,2 mm

Keményfém vágókorongok



- gép: sarokcsiszolóhoz
- fa, laminát, parketta, műanyag
- ideális segítség a laminált padlók és parketták vágásához, a vágási él kiszakadása és elszíneződése nélkül
- kivitel: Wolfram-karbid bevonat, szegmentált
- vágási sebesség: max. 80 m/s
- vágás minősége: finom, tiszta vágások
- csomagolás: dupla bliszterkarton



cikkszám	EAN	leírás	\varnothing	furat	korongvastagság
8369000	...836907	1 keményfém vágókorong "Standard"	\varnothing 115 mm	\varnothing 22,2 mm	1,2 mm
8370000	...837003	1 keményfém vágókorong "Standard"	\varnothing 125 mm	\varnothing 22,2 mm	1,2 mm

6.14 Vágó- / nagyolókorongok és sarokcsiszoló tartozékok

Sarokcsiszolóállványok



- gép: egykezes sarokcsiszolóhoz \varnothing 115 / 125 mm
- fém vágásához
- beépített szorítóeszköz, max. szorítási tartomány 100 mm
- robusztus kivitel nyomásos öntvény talppal
- csomagolás: kartondoboz



cikkszám	EAN	leírás	méret
5019000	4006885... ...501904	1 sarokcsiszolóállvány	190 x 260 x 240 mm



- gép: egy- és kétkézes sarokcsiszolóhoz \varnothing 180 / 230 mm
- fém vágásához
- beépített szorítóeszköz, max. szorítási tartomány 100 mm
- robusztus kivitel
- csomagolás: kartondoboz



cikkszám	EAN	leírás	méret
5018000	4006885... ...501805	1 sarokcsiszolóállvány	330 x 510 x 350 mm

Tartozékok



- gép: sarokcsiszoló \varnothing 115 / 125 / 230 mm
- menet M 14
- csomagolás: kartonbliszter

cikkszám	EAN	leírás	lyuktávolság
2456000	4006885... ...245600	1 karimás csavaranya	26, 30, 35 mm

6.14 Vágó- / nagyolókorongok és sarokcsiszoló tartozékok



- gép: sarokcsiszolóhoz
- kivitel: egyenes
- csomagolás: kartonra rögzítve

cikkszám	EAN	leírás	csaptávolság	csapátmérő
2453000	4006885... ...245303	1 karimás csavarkulcs	30 mm	ø 4 mm



- gép: sarokcsiszolóhoz
- kivitel: egyenes
- tartalmaz: karimás csavaranya, M 14 (1 db)
- csomagolás: kartonra rögzítve

cikkszám	EAN	leírás	csaptávolság	csapátmérő
2457000	4006885... ...245709	1 karimás csavarkulcs	35 mm	ø 5 mm



- gép: sarokcsiszolóhoz
- kivitel: benyomott
- csomagolás: kartonra rögzítve

cikkszám	EAN	leírás	csaptávolság	csapátmérő
2458000	4006885... ...245808	1 karimás csavarkulcs	35 mm	ø 5 mm



- gép: sarokcsiszolóhoz
- változtatható fogtávolság
- kivitel: egyenes
- csomagolás: kartonra rögzítve

cikkszám	EAN	leírás	csaptávolság	csapátmérő
2459000	4006885... ...245907	1 univerzális karimás csavarkulcs	30, 35 mm	ø 4 mm

6.15 Munkavédelem



6.15 Munkavédelem

Látásvédelem



A védőszemüveg szemüveget hordók számára

- kényelmesen viselhető egy hagyományos szemüveg fölött
- külön is használható látásvédelemként
- megfelel a következő szabványoknak: DIN EN 166:2001
- csomagolás: dupla bliszterkarton

cikkszám	EAN	leírás	változat
4901000	...490109	1 védőszemüveg "Standard"	fültámasszal, színtelen



Védőszemüveg UV-védelemmel

- lencse karcvédő bevonattal
- modern és sportos forma
- megfelel a következő szabványoknak: DIN EN 166:2001
- csomagolás: dupla bliszterkarton

cikkszám	EAN	leírás	változat
4905000	...490505	1 védőszemüveg "Profi"	fültámasszal, színezett

6.15 Munkavédelem



A legmagasabb elvárásoknak is megfelelő védőszemüveg

- lencse karcvédő bevonattal
- modern és sportos forma
- megfelel a következő szabványoknak: DIN EN 166:2001
- csomagolás: dupla bliszterkarton

cikkszám	EAN	leírás	változat
4906000	...490604	1 védőszemüveg "Profi"	fültámasszal, színtelen



Hatékony kék fény elleni védelem

- a beépített fényszűrő óvja a retinát a káros kék fénytől
- a minősített műanyaglencsék nem torzítják a színérzékelést
- clip-on keret optimális látásélességet biztosító dioptriás lencsék felszereléséhez
- megfelel a következő szabványoknak: DIN EN 166:2001
- csomagolás: dupla bliszterkarton



cikkszám	EAN	leírás	változat
4909000	...490901	1 védőszemüveg képernyőhasználathoz	fültámasszal, sárgára színezett, dioptriás lencsékhez használható clip-on kerettel

6.15 Munkavédelem

**A sportos védőszemüveg**

- sportos dizájn a modern megjelenésért
- kétkomponenses technológia puha műanyag használatával a kényelmes viselet és a teljes védelem érdekében
- a karc mentesítő réteggel bevont műanyaglencse hosszú élettartamot és tökéletes látást biztosít
- állítható méretű fejpánttal az extra tartás érdekében
- megfelel a következő szabványoknak: DIN EN 166:2001
- csomagolás: dupla bliszterkarton

cikkszám	EAN	leírás	változat
4907000	...490703	1 védőszemüveg "Sport"	fültámasszal és beállítható gumipánttal, színtelen

**Az univerzális**

- az állítható száruk tökéletesen beállíthatók viselőjükhöz
- megfelel a következő szabványoknak: DIN EN 166:2001
- csomagolás: dupla bliszterkarton

cikkszám	EAN	leírás	változat
4900000	...490000	1 védőszemüveg "Safe"	állítható fültámasszal, színtelen

6.15 Munkavédelem

**Teljes védelem extrém körülmények közt**

- védelem a sorják, repülő anyagdarabok és por ellen
- a négy szellőzőnyílás megelőzi a bepárasodást
- optimális a szemüveget viselők számára is
- megfelel a következő szabványoknak: DIN EN 166:2001
- csomagolás: dupla bliszterkarton

cikkszám	EAN	leírás	változat
4902000	...490208	1 teljesen zárt "Classic"	beállítható gumipánttal, színtelen, szeleppel, négy szellőzőnyílás

**Körkörös védelem**

- védelem a sorják, repülő anyagdarabok és por ellen
- optimális a szemüveget viselők számára is
- megfelel a következő szabványoknak: DIN EN 166:2001
- csomagolás: dupla bliszterkarton

cikkszám	EAN	leírás	változat
4903000	...490307	1 teljesen zárt "Standard"	beállítható gumipánttal, színtelen

6.15 Munkavédelem

**Komfortos szemüveg ergonomikus kialakítású tömítőcsíkokkal**

- védelem a szétrepülő forgács és a fröccsenő folyadékok ellen
- az indirekt szellőzők megakadályozzák a párasodást megerőltető munka mellett is
- lencse karcvédő bevonattal
- optimális a szemüveget viselők számára is
- megfelel a következő szabványoknak: DIN EN 166:2001
- csomagolás: dupla bliszterkarton

cikkszám	EAN	leírás	változat
4904000	...490406	1 teljesen zárt "Comfort"	beállítható gumipánttal, színtelen, indirekt szellőzéssel

**A robusztus védőszemüveg**

- a kerek üveg és a nemesacél-kivitelű, hegesztőfazonú keret különleges retromegjelenést kölcsönöz
- kényelmes viselet és körkörös védelem a szemnek a jól záró gumipárnázatnak köszönhetően
- a fedett szellőzők megakadályozzák a szemüveg párasodását
- állítható méretű fejpánttal az extra tartás érdekében
- megfelel a következő szabványoknak: DIN EN 166:2001
- csomagolás: dupla bliszterkarton

cikkszám	EAN	leírás	változat
4908000	...490802	1 hegesztőfazonú szemüveg	beállítható gumipánttal, színtelen

6.15 Munkavédelem

Légzésvédelem

- Az FFP1-es maszkok védenek a zavaró, de nem közvetlenül az egészségre veszélyt jelentő porok és füstök (szilárd részecskék) ellen. A maximális megengedett károsanyag-koncentráció a MAK-érték négyszerese.
- Az FFP2-es maszkok védenek az egészségre káros szilárd és folyékony részecskék ellen. A maximális megengedett károsanyag-koncentráció a MAK-érték tízszerese.
- Az FFP3-as maszkok védenek mérgező szilárd és folyékony részecskék, illetve rákkeltő vagy radioaktív anyagok részecskéi, illetve spórák, baktériumok, vírusok és enzimek ellen. A maximálisan megengedett károsanyag-koncentráció a MAK-érték harmincszorosa.
- Az A1P2-szűrők védenek szerves gázok és gőzök, mint pl. oldószerek, lakkok és ragasztók gázai és gőzei, valamint egészségre káros szilárd és folyékony részecskék ellen. A maximálisan megengedett károsanyag-koncentráció a MAK-érték tízszerese.
- Az ABEK-szűrők védenek a szerves és szervetlen gázok és gőzök, úgymint savak gőzei, ammónia és szerves ammóniavegyületek ellen. A maximálisan megengedett károsanyag-koncentráció a MAK-érték harmincszorosa.

A MAK (maximális munkahelyi koncentráció) érték megadja az egyes anyagok, mint gáz, gőz vagy lebegő részecskék maximális koncentrációját a munkahely légtérben, amely mellett még nem várható egészségkárosodás, még akkor sem, ha a jelzett koncentrációnak van kitéve az adott személy rendszeresen, napi 8 órán, de hetente maximum 40 órán át.



- védelem a nem mérgező durvaport ellen, pl. a rozsdával, a spatulázó masszával/cementtel való munkavégzés vagy falazás során
- komfortosan illeszkedik a hajlítható orrmerevítőnek és a puha szűrőanyagának köszönhetően
- különleges szűrőanyag a könnyű légzésért
- megfelel a következő szabványoknak: DIN EN 149:2001+A1:2009



cikkszám	EAN	leírás	szűrőosztály	csomagolás
4831000	...483101	védőmaszkok finom por ellen (3 db)	FFP1	dupla bliszterkarton
4832000	...483200	védőmaszkok finom por ellen (20 db)	FFP1	kartondoboz

6.15 Munkavédelem



- védelem gyengén mérgező anyagok ellen, mint pl. amelyek fa megmunkálásakor, fémciszolásakor, festék vagy lakk eltávolításakor, üvegszálás anyagok megmunkálásakor keletkeznek
- komfortosan illeszkedik a hajlítható orrmerevítőnek és a puha szűrőanyagoknak köszönhetően
- különleges szűrőanyag a könnyű légzésért
- megfelel a következő szabványoknak: DIN EN 149:2001+A1:2009



cikkszám	EAN	leírás	szűrőosztály	csomagolás
4836000	...483606	védőmaszkok finom por ellen (3 db)	FFP2	dupla bliszterkarton
4837000	...483705	védőmaszkok finom por ellen (20 db)	FFP2	kartondoboz



- védelem gyengén mérgező anyagok ellen, mint pl. amelyek fa megmunkálásakor, fémciszolásakor, festék vagy lakk eltávolításakor, üvegszálás anyagok megmunkálásakor keletkeznek
- széniszűrővel a zavaró szerves eredetű szagok ellen
- komfortosan illeszkedik a hajlítható orrmerevítőnek és a puha szűrőanyagoknak köszönhetően
- különleges szűrőanyag és szelep könnyebbé teszi a légzést
- megfelel a következő szabványoknak: DIN EN 149:2001+A1:2009
- csomagolás: dupla bliszterkarton



cikkszám	EAN	leírás	szűrőosztály	változat
4838000	...483804	védőmaszkok finom por ellen (3 db)	FFP2 VC	széniszűrővel, levegőszűrővel

6.15 Munkavédelem



- védelem gyengén mérgező anyagok ellen, mint pl. amelyek fa megmunkálásakor, fémciszolásakor, festék vagy lakk eltávolításakor, üvegszálás anyagok megmunkálásakor keletkeznek
- komfortosan illeszkedik a hajlítható orrmerevítőnek és a puha szűrőanyagnak köszönhetően
- különleges szűrőanyag és szelep könnyebbé teszi a légzést
- megfelel a következő szabványoknak: DIN EN 149:2001+A1:2009
- csomagolás: dupla bliszterkarton



cikkszám	EAN	leírás	szűrőosztály	változat
4840000	4006885... ...484009	védőmaszkok finom por ellen (3 db)	FFP2 V	levegőszűrővel



- különösen alkalmas influenzamegelőzésre (mint pl. influenza A / H1N1)
- mérgező anyagok elleni védelemre, mint pl. amelyek rozsdamentes acél csiszolásakor, alumínium hegesztésekor, illetve azbeszttel történő munka közben keletkeznek
- komfortosan illeszkedik a hajlítható orrmerevítőnek és a puha szűrőanyagnak köszönhetően
- különleges szűrőanyag és szelep könnyebbé teszi a légzést
- állítható gumiszalaggal minden fejmérethez illeszthető
- megfelel a következő szabványoknak: DIN EN 149:2001+A1:2009
- csomagolás: dupla bliszterkarton



cikkszám	EAN	leírás	szűrőosztály	változat
4842000	4006885... ...484207	védőmaszkok finom por ellen (2 db)	FFP3 V	levegőszűrővel



- nagyszemcséjű, nem veszélyes anyagokkal végzett munkához, mint pl. hungarocellvágás, fűnyírás, levelek összegyűjtése
- Higiéniai maszk - nem személyi védőfelszerelés!
- csomagolás: dupla bliszterkarton

cikkszám	EAN	leírás
4849000	4006885... ...484900	higiéniai maszkok (5 db)

6.15 Munkavédelem



- a gázok és a gőzök elleni védelemhez pl. az oldószerek, lakkok és ragasztók ellen
- jó zárás az állítható tömítőrendszernek köszönhetően
- két gyorsrögzítő, széles és állítható elasztikus szalag gondoskodik a jó rögzítésről minden fejforma esetén
- megfelel a következő szabványoknak: DIN EN 14387:2004 + A1:2008
- csomagolás: műanyagzacskó kartonlapon
- külön tartozék: 4851000, 4852000



cikkszám	EAN 4006885...	leírás	változat
4850000	...485006	1 félálarc	A1P2 cserélhető szűrővel



- megfelel a következő szabványoknak: DIN EN 14387:2004 + A1:2008
- a következő típusokhoz: 4850000



cikkszám	EAN 4006885...	leírás	csomagolás
4851000	...485105	1 pótszűrő ABEK	dupla bliszterkarton
4852000	...485204	1 pótszűrő A1P2	műanyagzacskó kartonlapon

Hallásvédelem

A fültokok eltakarják a teljes fülkagylót, és elsősorban akkor kifejezetten ajánlottak, ha a hallásvédő eszközt gyakran kell felvenni és letenni. A füldugókat a hallójáratban kell viselni, így alkalmazásuk hosszan tartó zajterhelés mellett ajánlott. Az SNR-érték (egyszerűsített csillapítási érték) a védőeszköz közepes csillapítása decibelben. A HML-érték megadja a különböző (magas/közepes/mély) frekvenciákon mért csillapítási értéket.



Könnyű hallásvédő eszköz alkalmasszerű használatra

- a fültok magassága egyszerűen állítható
- megfelel a következő szabványoknak: DIN EN 352-1:2002
- csomagolás: dupla bliszterkarton



cikkszám	EAN 4006885...	leírás	SNR érték	HML-értékek
4868000	...486805	1 hallásvédelem "Standard"	23 dB	H 28 / M 20 / L 12 dB

6.15 Munkavédelem



összecsukható - helytakarékosan tárolható

Összecsukható fültok
tartós használatra zajos
környezetbe



- állítható átmérő
- megfelel a következő szabványoknak:
DIN EN 352-1:2002
- csomagolás: dupla bliszterkarton

cikkszám	EAN	leírás	SNR érték	HML-értékek
4865000	4006885... ...486508	1 hallásvédelem "Compact"	26 dB	H 30 / M 23 / L 15 dB



Professzionális hallásvédelem extrém zajos környezetbe



- pl. lapvibrátorral vagy kompresszorral történő munkához
- az ergonómikus kialakítású és stabil fejpánt még hosszúidejű viselés mellett is kényelmes
- állítható átmérő
- összecsukható - helytakarékosan tárolható
- megfelel a következő szabványoknak: DIN EN 352-1:2002
- csomagolás: dupla bliszterkarton

cikkszám	EAN	leírás	SNR érték	HML-értékek
4870000	4006885... ...487000	1 hallásvédelem "Profi"	30 dB	H 31 / M 28 / L 19 dB



A kényelmes, többször használható füldugók



- a lamellák elzárják a hallójáratot, anélkül, hogy kellemetlen nyomást fejtenének ki
- megfelel a következő szabványoknak: DIN EN 352-2:2002
- anyag: könnyű, termoplasztikus műanyag
- csomagolás: dupla bliszterkarton

cikkszám	EAN	leírás	SNR érték	HML-értékek
4866000	4006885... ...486607	1 eldobható füldugó, pár	20 dB	H 21 / M 16 / L 15 dB

6.15 Munkavédelem

**A kényelmes, többször használható fül dugók.**

- a lamellák elzárják a hallójáratot, anélkül, hogy kellemetlen nyomást fejtenének ki
- zsinórrögzítéssel, gyakori megszkításokkal terhelt munkához
- megfelel a következő szabványoknak: DIN EN 352-2:2002
- anyag: könnyű, termoplasztikus műanyag
- csomagolás: dupla bliszterkarton

cikkszám	EAN 4006885...	leírás	SNR érték	HML-értékek
4872000	...487208	1 eldobható fül dugó, pár	20 dB	H 21 / M 16 / L 15 dB

**Az olcsó egyszerhasználatos fül dugó**

- különösen zajos körülmények közé
- könnyen formálható, optimálisan illeszkedik a hallójáratba
- megfelel a következő szabványoknak: DIN EN 352-2:2002
- csomagolás: dupla bliszterkarton

cikkszám	EAN 4006885...	leírás	SNR érték	HML-értékek
4874000	...487406	egy pár fül dugó egyszerhasználatos (4 db)	30 dB	H 31 / M 27 / L 21 dB

6.15 Munkavédelem

Fejvédő



- energiaelnyelő kialakítás
- univerzális illesztőponttal a fültok számára
- esőelvezetővel
- az érdesített felület csökkenti a karcosodást
- könnyű méretállítás
- megfelel a következő szabványoknak: DIN EN 397:2012 + A1:2012
- csomagolás: címke



cikkszám	EAN 4006885...	leírás	szín
4853000	...485303	1 védősisak	sárga
4855000	...485501	1 védősisak	fehér



Sportos baseball-sapka ütődésvédő belső héjjal

- a fejet érő kisebb ütések és horzsolások ellen
- olyan helyeken való alkalmazásra, ahol nem előírás az EN 397 szerinti fejvédelem, tehát pl. kerti munkákhoz
- megfelel a következő szabványoknak: DIN EN 812:2012
- csomagolás: címke



cikkszám	EAN 4006885...	leírás	szín
4858000	...485808	1 ütődésvédő sapka	fekete

6.15 Munkavédelem

Testvédelem



Univerzális egyszerűhasználatos overall kapucnival

- por és piszok elleni védelem
- lélegző
- gumírozott arcrész a kapucni rögzítéséhez
- gumizott a derékrészen, illetve a kar- és lábrész végén
- cipzáros zárás
- csomagolás: műanyagzacskó betétlappal

cikkszám	EAN	leírás	méret	szín
4890000	4006885... ...489004	1 egyszerűhasználatos overall	XL	fehér



- ott javasolt, ahol a poros vagy piszkos cipők lábnyomai nem kívánatosak
- laminát, csempe, padlószőnyeg, stb. lerakásához
- hossz kb. 40 cm
- csomagolás: műanyagzacskó kartonlapon

cikkszám	EAN	leírás	szín
4877000	4006885... ...487703	egy pár cipővédő (2 db)	fehér

Szortimentek



- tartalom:
teljesen zárt, DIN EN 166:2001 (1 db)
védőmaszk finom por ellen, FFP1, DIN EN 149:2001+A1:2009 (1 db)
hallásvédelem, DIN EN 352-1:2002 (1 db)
- csomagolás: műanyagzacskó kartonlapon



cikkszám	EAN	leírás
4871000	4006885... ...487109	1 munkavédelmi szett

6.16 Vibrációs fűrész tartozékok



6.16 Vibrációs fűrész tartozékok

Univerzális befogó

a következő típusokhoz: AEG, Batavia, Black & Decker, Bosch (STARLOCK-befogás nélkül), CAPAZ, CRAFTSMAN, DeWalt, DEXTER, DREMEL, Einhell, Erbauer, Fein (STARLOCK-befogás nélkül), Greenworks, Hitachi, Kraft Werkzeuge, KRAFTRONIC, LUX, Mac Allister, Makita, Mastercraft, Metabo, Milwaukee, Parkside, Passat, PorterCable, Renovator, Rockwell, RYOBI, Scheppach, Skil, Stanley, Titan, Westfalia, Worx

Fa- és műanyagmegmunkáláshoz



- jól használható összeszerelt részeken
- nagy vágási sebesség
- puhafa, kartonlapok, laminát, parketta, műanyag
- csökkentett vágási ellenállás a kékített vágóélel
- anyag: HCS
- tartalmaz: adaptergyűrű a Bosch PMF 250 CES-hez (1 db)
- csomagolás: duplabiliszer

cikkszám	EAN	leírás	vágatszélesség	vágóforma
3988000	...398801	1 merülő fűrészlap "PRO"	10 mm	egyenes
3989000	...398900	1 merülő fűrészlap "PRO"	22 mm	egyenes
3990000	...399006	1 merülő fűrészlap "PRO"	28 mm	egyenes

6.16 Vibrációs fűrész tartozékok



- tiszta favágásokhoz ellenőrzött merülési mélységekkel
- ideális csapos kötésekhöz vagy kábelhornyokhoz famunkáknál
- ideális lapanyagokhoz (pl. laminát, parketta, küszöbdeszka stb.)
- puhafa, kartonlapok, bútorlapok, laminát
- kiegyensúlyozott behatolás és szabályozott, felületkímélő áttörés a konvex formával
- tiszta vágási élék kitorések nélkül
- a vágásmélység tökéletes szabályozása
- továbbfejlesztett forgácselvezetés
- jobb erőátvitel a nemesacél befogásnak köszönhetően
- csökkentett vágási ellenállás a kékitett vágóélel
- anyag: HCS
- foggeometria: terpesztett
- fogtávolság: 1,93 mm
- fogkivitel: csúcsfogazott
- tartalmaz:
 - lecsatolható mélységstop (1 db)
 - adapteryűrű a Bosch PMF 250 CES-hez (1 db)
- csomagolás: duplabiliszer

cikkszám	EAN 4006885...	leírás	vágatszélesség	vágóforma	egyéb
3835000	...383500	1 merülő fűrészlap mélységütközővel "PRO"	28 mm	konvex	vágásmélység max.: mélységütközővel = 30 mm, mélységütköző nélkül = 55 mm
3836000	...383609	1 merülő fűrészlap mélységütközővel "PRO"	35 mm	konvex	vágásmélység max.: mélységütközővel = 30 mm, mélységütköző nélkül = 55 mm
3837000	...383708	1 merülő fűrészlap mélységütközővel "PRO"	45 mm	konvex	vágásmélység max.: mélységütközővel = 28 mm, mélységütköző nélkül = 55 mm hosszanti vágások
3838000	...383807	1 merülő fűrészlap mélységütközővel "PRO"	65 mm	konvex	vágásmélység max.: mélységütközővel = 28 mm, mélységütköző nélkül = 45 mm hosszanti vágások

6.16 Vibrációs fűrész tartozékok



- köranyagok, pl. műanyag csövek fal közeli levágásához
- műanyag, keményfa
- nyugodt, pontos vágás a konkáv vágóélnek köszönhetően
- minimalizálja a fal károsodásának kockázatát
- jobb erőátvitel a nemesacél befogásnak köszönhetően
- csökkentett vágási ellenállás a kékitett vágóéllal
- anyag: HCS
- foggeometria: terpesztett
- fogtávolság: 1,88 mm
- fogkivitel: csúcsfogazott
- tartalmaz: adaptergyűrű a Bosch PMF 250 CES-hez (1 db)
- csomagolás: duplabiliszter



cikkszám	EAN 4006885...	leírás	vágási mélység	vágatszélesség	vágóforma
3964000	...396401	1 csővágó "PRO"	48 mm	32 mm	konkáv
3965000	...396500	1 csővágó "PRO"	51 mm	55 mm	konkáv



- általános használatra hosszanti és íves vágásokhoz
- fürdőszobai és konyhai szekrények kivágásokhoz, a lefolyócső felszereléséhez
- maximum 25 mm-es anyagvastagságú kör alakú kivágásokhoz
- laminát, parketta
- az egyedülálló geometria kör alakú kivágásokat is lehetővé tesz
- tiszta hosszanti vágások a teljesen fogazott fűrészlappal
- csökkentett vágási ellenállás a kékitett vágóéllal
- anyag: HCS
- foggeometria: köszörült
- fogtávolság: 1,4 mm
- fogkivitel: csúcsfogazott
- tartalmaz: adaptergyűrű a Bosch PMF 250 CES-hez (1 db)
- csomagolás: duplabiliszter



cikkszám	EAN 4006885...	leírás	vágatszélesség
3975000	...397507	1 ívfűrészlap "PRO"	78 mm

6.16 Vibrációs fűrész tartozékok

Fa-/műanyag-/fémmegmunkáláshoz



- tökéletes építéshez, felújításhoz és javításhoz
- szögelt fa, multiplex lapok, színesfémek, gipszkartonlapokhoz
- jobb erőátvitel a nemesacél befogásnak köszönhetően
- csökkentett vágási ellenállás a kékitett vágóélel
- anyag: BiM
- tartalmaz: adaptergyűrű a Bosch PMF 250 CES-hez (1 db)
- csomagolás: duplabiliszter



cikkszám	EAN 4006885...	leírás	vágatszélesség	vágóforma	egyéb
3986000	...398603	1 merülő fűrészlap "PRO"	10 mm	egyenes	
3987000	...398702	1 merülő fűrészlap "PRO"	22 mm	egyenes	
3952000	...395206	1 merülő fűrészlap "PRO"	65 mm	egyenes	hosszanti vágások



- tiszta vágásokhoz kemény anyagokban ellenőrzött merülési mélységekkel
- ideális lapanyagokhoz (pl. laminát, parketta, küszöbdeszka stb.)
- bútortalapok, színesfémek
- robusztus fűrészlap hosszú élettartammal
- a vágásmélység tökéletes szabályozása
- továbbfejlesztett forgácselvezetés
- jobb erőátvitel a nemesacél befogásnak köszönhetően
- csökkentett vágási ellenállás a kékitett vágóélel
- anyag: BiM
- foggeometria: fogterpesztett, maratott
- fogtávolság: 1,4 mm
- fogkivitel: negatív fogazású
- tartalmaz:
 - lecsatolható mélységstop (1 db)
 - adaptergyűrű a Bosch PMF 250 CES-hez (1 db)
- csomagolás: duplabiliszter



cikkszám	EAN 4006885...	leírás	vágatszélesség	vágóforma	egyéb
3839000	...383906	1 merülő fűrészlap mélységütközővel "PRO"	28 mm	egyenes	vágásmélység max.: mélységütközővel = 30 mm, mélységütköző nélkül = 55 mm
3840000	...384002	1 merülő fűrészlap mélységütközővel "PRO"	35 mm	egyenes	vágásmélység max.: mélységütközővel = 30 mm, mélységütköző nélkül = 55 mm



ELEKTROMOS KÉZISZERSZÁMOK KIEGÉSZÍTŐI

6.16 Vibrációs fűrész tartozékok



cikkszám	EAN 4006885...	leírás	vágatszélesség	vágóforma	egyéb
3841000	...384101	1 merülő fűrészlap mélységütközővel "PRO"	45 mm	egyenes	vágásmélység max.: mélységütközővel = 28 mm, mélységütköző nélkül = 55 mm hosszanti vágások
3842000	...384200	1 merülő fűrészlap mélységütközővel "PRO"	65 mm	egyenes	vágásmélység max.: mélységütközővel = 28 mm, mélységütköző nélkül = 45 mm hosszanti vágások



- köranyagok, pl. rézcövek fal közeli levágásához
- színesfémek, alumínium, szegek
- nyugodt, pontos vágás a konkáv vágóélnek köszönhetően
- minimalizálja a fal károsodásának kockázatát
- jobb erőátvitel a nemesacél befogásnak köszönhetően
- csökkentett vágási ellenállás a kékített vágóéllal
- anyag: BiM
- foggeometria: terpesztett
- fogtávolság: 1,4 mm
- fogkivitel: csúcsfogazott
- tartalmaz: adaptergyűrű a Bosch PMF 250 CES-hez (1 db)
- csomagolás: duplabiliszter



cikkszám	EAN 4006885...	leírás	vágási mélység	vágatszélesség	vágóforma
3848000	...384804	1 csővágó "PRO"	49 mm	32 mm	konkáv
3849000	...384903	1 csővágó "PRO"	49 mm	55 mm	konkáv

6.16 Vibrációs fűrész tartozékok



- a könnyökös fűrészlapokkal a felülethez közel lehet dolgozni
- a szegmentálás lehetővé teszi a megfelelő szögben történő vágást, túlfutás nélkül
- a gitt könnyen eltávolítható vele az üveg törésének veszélye nélkül
- laminát, parketta, színesfémek, csövek
- anyag: BiM
- tartalmaz: adaptergyűrű a Bosch PMF 250 CES-hez (1 db)
- csomagolás: duplabliszter



cikkszám	EAN	leírás	Ø
3999000	...399907	1 szegmens fűrészlap "PRO"	Ø 85 mm

Cementfugák és vakolatmaradékok megmunkálásához



- speciálisan a habarcs eltávolítására szolgáló merülővágásokhoz
- pórusbetonhoz, cementfugák, Habarcsmaradék
- hosszú élettartam
- anyag: gyémánt bevonatú
- tartalmaz: adaptergyűrű a Bosch PMF 250 CES-hez (1 db)
- csomagolás: duplabliszter

cikkszám	EAN	leírás	méret
3950000	...395008	1 fűrészbárd "PRO"	58 mm

6.16 Vibrációs fűrész tartozékok



- a szegmentálás lehetővé teszi a megfelelő szögben történő vágást, túlfutás nélkül
- a könnyökös fűrészlapokkal a felülethez közel lehet dolgozni
- habarcs eltávolításához
- pórusbetonhoz, Habarcsmaradék, cementfugák
- hosszú élettartam
- anyag: gyémánt bevonatú
- tartalmaz: adaptergyűrű a Bosch PMF 250 CES-hez (1 db)
- csomagolás: duplabliszter

cikkszám	EAN	leírás	Ø
3997000	4006885... ...399709	1 szegmens fűrészlap "PRO"	Ø 85 mm



- speciálisan alkalmas hosszú vágásokra a cementfugában
- pórusbetonhoz, cementfugák, Habarcsmaradék
- hosszú élettartam
- anyag: gyémánt bevonatú
- tartalmaz: adaptergyűrű a Bosch PMF 250 CES-hez (1 db)
- csomagolás: duplabliszter

cikkszám	EAN	leírás	Ø	kivitel
3955000	4006885... ...395503	1 fűrészlap "PRO"	Ø 80 mm	benyomott



- a szegmentálás lehetővé teszi a megfelelő szögben történő vágást, túlfutás nélkül
- a könnyökös fűrészlapokkal a felülethez közel lehet dolgozni
- habarcs eltávolításához
- pórusbetonhoz, cementfugák, Habarcsmaradék
- anyag: Wolfram-karbid bevonat
- tartalmaz: adaptergyűrű a Bosch PMF 250 CES-hez (1 db)
- csomagolás: duplabliszter

cikkszám	EAN	leírás	Ø
3995000	4006885... ...399501	1 szegmens fűrészlap "PRO"	Ø 85 mm

6.16 Vibrációs fűrész tartozékok



- kifejezetten csempefelújítási munkákhoz
- 2 az 1-ben - univerzális szerszám vágáshoz, és habarcsmaradék vagy cementfugák csiszolásához
- Habarcsmaradék, pórusbetonhoz, cementfugák
- anyag: Wolfram-karbid bevonat
- csiszolási felület 88 mm hosszú
- tartalmaz: adaptergyűrű a Bosch PMF 250 CES-hez (1 db)
- csomagolás: duplabiliszter

cikkszám	EAN 4006885...	leírás	Ø	kivitel	méretek
3954000	...395404	1 csiszolóvágó "PRO"	Ø 65 mm	benyomott	65 x 88 mm



- speciálisan keskeny köztes terek csiszolására alkalmas
- vakolatmaradékok lecsiszolásához
- anyag: Wolfram-karbid bevonat
- tartalmaz: adaptergyűrű a Bosch PMF 250 CES-hez (1 db)
- csomagolás: duplabiliszter

cikkszám	EAN 4006885...	leírás	kivitel	méretek
3951000	...395107	1 ujjreszelő "PRO"	háromszögletű	35 mm

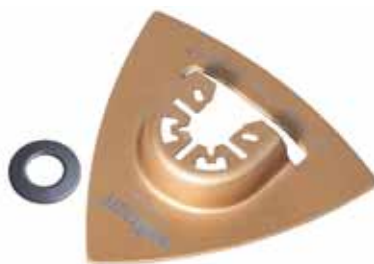

- a tökéletes eredmény eléréséhez felújításkor
- csemperagasztó maradékának simára csiszolása
- graffiti eltávolításához beton- és kőfelületekről
- olajfoltok eltávolításához betonról vagy garázspadlózatról
- fa nagyoló csiszolásához
- beton, vakolat, kő, cement, csemperagasztó, fa, lakkok
- anyag: Wolfram-karbid bevonat
- tartalmaz: adaptergyűrű a Bosch PMF 250 CES-hez (1 db)
- csomagolás: duplabiliszter

cikkszám	EAN 4006885...	leírás	kivitel	sarokméret
3994000	...399402	1 csiszolótányér "PRO"	háromszögletű	80 mm

6.16 Vibrációs fűrész tartozékok

Lágy anyagok megmunkálásához



- speciálisan sarkokban és nehezen elérhető helyeken történő használathoz
- szilikon- és ragasztómaradékok lecsiszolásához
- anyag: HCS
- tartalmaz: adaptergyűrű a Bosch PMF 250 CES-hez (1 db)
- csomagolás: duplabliszter

cikkszám	EAN	leírás	méretek
3953000	4006885... ...395305	1 ujjtisztító "PRO"	10 x 45 mm



- habarcs- és gipszmaradék, szőnyeg- és csemperagasztómaradék eltávolításához
- anyag: HCS
- tartalmaz: adaptergyűrű a Bosch PMF 250 CES-hez (1 db)
- csomagolás: duplabliszter

cikkszám	EAN	leírás	kivitel	méretek
3991000	4006885... ...399105	1 kaparó "PRO"	merev	52 mm



- ragasztómaradék, címkék, elasztikus tömítőanyagok eltávolításához a lakótérben és a szaniter területen
- anyag: HCS
- tartalmaz: adaptergyűrű a Bosch PMF 250 CES-hez (1 db)
- csomagolás: duplabliszter

cikkszám	EAN	leírás	kivitel	méretek
3998000	4006885... ...399808	1 kaparó "PRO"	flexibilis	52 mm

6.16 Vibrációs fűrész tartozékok



- PVC biztos, kontrollált vágása
- ergonomikus kampó alak
- a tapétavágó késsel való vágás biztosabb alternatívája
- anyag: HCS
- tartalmaz: adaptergyűrű a Bosch PMF 250 CES-hez (1 db)
- csomagolás: duplabliszter



cikkszám	EAN	leírás
3864000	4006885... ...386402	1 vonókés "PRO"



- a lefektetett PVC biztos, kontrollált vágása a falak közelében
- tömítőfuga beillesztéséhez felhelyezett anyagoknál
- vinilpadlók igazítása és vágása, egészen a sarkokig
- a tapétavágó késsel való vágás biztosabb alternatívája
- anyag: HCS
- tartalmaz: adaptergyűrű a Bosch PMF 250 CES-hez (1 db)
- csomagolás: duplabliszter



cikkszám	EAN	leírás
3865000	4006885... ...386501	1 tolmérő "PRO"

Egyebek



- csiszolópapír-rögzítés 95 mm
- tépőzáras rögzítéssel a csiszolópapír egyszerű cseréjéhez
- tartalmaz: adaptergyűrű a Bosch PMF 250 CES-hez (1 db)
- csomagolás: duplabliszter
- külön tartozék: 5885000, 5886000

cikkszám	EAN	leírás	kivitel	sarokméret
3996000	4006885... ...399600	1 tépőzáras csiszolótalp "PRO"	háromszögletű	95 mm

6.16 Vibrációs fűrész tartozékok

- lehetővé teszi a wolcraft fűrészlapok használatát minden WORX, ROCKWELL és CAPAZ vibrációs fűrészhez
- csomagolás: kartonbliszter



cikkszám	EAN	leírás
3985000	4006885... ...398504	1 adapter vibrációs fűrészhez

Szortimentek



- fa, fém, műanyag
- tartalom:
 - szegmens fűrészlap, BiM, \varnothing 85 mm (1 db)
 - merülő fűrészlap, BiM, 22 mm (1 db)
 - merülő fűrészlap, HCS, 22 mm (1 db)
 - adaptergyűrű a Bosch PMF 250 CES-hez (1 db)
- csomagolás: bliszter

cikkszám	EAN	leírás
3992000	4006885... ...399204	1 tartozék-készlet "PRO"



- cementfugák, Habarcsmaradék
- tartalom:
 - szegmens fűrészlap, Wolfram-karbid bevonat, \varnothing 65 mm (1 db)
 - csiszolóanyag, Wolfram-karbid bevonat, háromszögletű, 80 mm (1 db)
 - adaptergyűrű a Bosch PMF 250 CES-hez (1 db)
- csomagolás: bliszter

cikkszám	EAN	leírás
3993000	4006885... ...399303	1 tartozék-készlet "PRO"



- laminát, parketta, szegély- és díslécek
- tartalom:
 - merülő fűrészlap, HCS, 10 mm (1 db)
 - merülő fűrészlap, HCS, 22 mm (1 db)
 - merülő fűrészlap, HCS, 65 mm (1 db)
 - szegmens fűrészlap, BiM, \varnothing 85 mm (1 db)
 - adaptergyűrű a Bosch PMF 250 CES-hez (1 db)
- 2K műanyag fedeles dobozban
- csomagolás: műanyagdoboz

cikkszám	EAN	leírás
3961000	4006885... ...396104	1 vibrációs fűrész kezdőkészlet lamináthoz "PRO"

6.16 Vibrációs fűrész tartozékok



- kifejezetten felújítási munkákhoz ajánlott
- tartalom:
 - merülő fűrészlap, BiM, 22 mm (1 db)
 - merülő fűrészlap, BiM, 65 mm (1 db)
 - kaparó, HCS, merev, 52 mm (1 db)
 - ujjtisztító, 45 x 10 mm (1 db)
 - csiszolóvágó, Wolfram-karbid bevonat, ø 65 mm (1 db)
 - adaptergyűrű a Bosch PMF 250 CES-hez (1 db)
- 2K műanyag fedeles dobozban
- csomagolás: műanyagdoboz

cikkszám	EAN	leírás
3962000	4006885... ...396203	1 vibrációs fűrész kezdőkészlet "PRO"



- fa, gipszkartonlapok
- tartalom:
 - merülő fűrészlap, HCS, 28 mm (1 db)
 - merülő fűrészlap, HCS, 44 mm (1 db)
 - merülő fűrészlap, HCS, 65 mm (1 db)
 - adaptergyűrű a Bosch PMF 250 CES-hez (1 db)
- csomagolás: kartonbliszter

cikkszám	EAN	leírás
8490000	4006885... ...849006	1 vibrációs fűrész-készlet szárazépítéshez "Standard"



- cementfugák, Habarcsmaradék, szilikon, ragasztó
- tartalom:
 - szegmens fűrészlap, Wolfram-karbid bevonat, ø 65 mm (1 db)
 - kaparó, HCS, 52 mm (1 db)
 - ujjtisztító, HCS, 10 mm (1 db)
 - adaptergyűrű a Bosch PMF 250 CES-hez (1 db)
- csomagolás: kartonbliszter

cikkszám	EAN	leírás
8491000	4006885... ...849105	1 vibrációs fűrész-készlet fugajavításhoz "Standard"

6.16 Vibrációs fűrész tartozékok

STARLOCK-befogás

a következő típusokhoz: Bosch, Fein

Fa- és műanyagmegmunkáláshoz



- Kisebb hornyok vágásához puhafában és laminátban
- puhafa, kartonlapok, laminát, parketta
- anyag: HCS
- foggeometria: terpesztett
- fogtávolság: 1,3 mm
- fogkivitel: csúcsfogazott
- csomagolás: duplabiliszter

cikkszám	EAN	leírás	vágási mélység	vágatszélesség	vágóforma
3935000	4006885... ...393509	1 merülő fűrészlap "Expert"	37 mm	24 mm	egyenes



Kisebb hornyok vágásához puhafában és laminátban

- fa, kartonlapok, laminát, parketta, műanyag
- nagy teljesítményű és hosszú élettartamú
- anyag: HCS
- foggeometria: terpesztett
- fogtávolság: 1,4 mm
- fogkivitel: csúcsfogazott
- csomagolás: duplabiliszter



cikkszám	EAN	leírás	vágási mélység	vágatszélesség	vágóforma
4238000	4006885... ...423800	1 merülő fűrészlap "Expert"	42 mm	35 mm	egyenes

6.16 Vibrációs fűrész tartozékok



- pontos, finom vágásokhoz fába
- Merülő- és hosszanti vágásokhoz, valamint hosszolási munkákhoz is alkalmas
- puhafa, keményfa, laminát, parketta
- csökkentett vágási ellenállás a kétképzett vágóélel
- anyag: BiM
- fogtávolság: 1,8 mm
- fogkivitel: japánfog
- csomagolás: duplabliszter

cikkszám	EAN	leírás	vágási mélység	vágatszélesség	vágóforma
3937000	4006885... ...393707	1 merülő fűrészlap "Expert"	48 mm	32 mm	konvex



Merülő- és hosszanti vágásokhoz, valamint hosszolási munkákhoz is alkalmas

- fa, laminát, parketta, műanyagbevonatú forgácslemezek, műanyag
- nagy teljesítményű és hosszú élettartamú
- anyag: BiM
- fogtávolság: 1,75 mm
- fogkivitel: japánfog
- csomagolás: duplabliszter



cikkszám	EAN	leírás	vágási mélység	vágatszélesség	vágóforma
4239000	4006885... ...423909	1 merülő fűrészlap "Expert"	42 mm	35 mm	egyenes

6.16 Vibrációs fűrész tartozékok



- pontos, finom vágásokhoz fába
- Merülő- és hosszanti vágásokhoz, valamint hosszolási munkákhoz is alkalmas
- puhafa, keményfa, laminát, parketta
- csökkentett vágási ellenállás a kékitett vágóélel
- anyag: HCS
- foggeometria: terpesztett
- fogtávolság: 1,3 mm
- csomagolás: duplabliszter

cikkszám	EAN	leírás	vágási mélység	vágatszélesség	vágóforma
3936000	4006885... ...393608	1 merülő fűrészlap "Expert"	39 mm	65 mm	konvex

Fa-/műanyag-/fémmegmunkáláshoz



- merülővágásokhoz és hosszolási munkákhoz alkalmas
- szögelt fa, multiplex lapok, színesfémek
- csökkentett vágási ellenállás a kékitett vágóélel
- anyag: BiM
- foggeometria: terpesztett
- fogtávolság: 1,3 mm
- fogkivitel: csúcsfogazott
- csomagolás: duplabliszter

cikkszám	EAN	leírás	vágási mélység	vágatszélesség	vágóforma
3938000	4006885... ...393806	1 merülő fűrészlap "Expert"	48 mm	32 mm	konvex
3939000	4006885... ...393905	1 merülő fűrészlap "Expert"	39 mm	65 mm	konvex

6.16 Vibrációs fűrész tartozékok



- hornyok vágása alumínium láblécekben és bútorelemekben
- merülővágásokhoz és hosszolási munkákhoz alkalmas
- színesfémek, gipszkartonlapokhoz
- anyag: BiM
- fogtávolság: 1,3 mm
- fogkivitel: csúcsfogazott
- csomagolás: duplabliszter

cikkszám	EAN 4006885...	leírás	vágási mélység	vágatszélesség	vágóforma
3940000	...394001	1 merülő fűrészlap "Expert"	33 mm	20 mm	egyenes
3941000	...394100	1 merülő fűrészlap "Expert"	48 mm	32 mm	egyenes



Merülő- és hosszanti vágásokhoz, valamint hosszolási munkákhoz is alkalmas

- fa, szögelt fa, színesfémek, gipszkartonlapokhoz, műanyag
- nagy teljesítményű és hosszú élettartamú
- anyag: BiM
- fogtávolság: 1,4 mm
- fogkivitel: csúcsfogazott
- csomagolás: duplabliszter



cikkszám	EAN 4006885...	leírás	vágási mélység	vágatszélesség	vágóforma
4240000	...424005	1 merülő fűrészlap "Expert"	42 mm	10 mm	egyenes
4243000	...424302	1 merülő fűrészlap "Expert"	42 mm	50 mm	egyenes

ELEKTROMOS KÉZISZERSZÁMOK KIEGÉSZÍTŐI

6.16 Vibrációs fűrész tartozékok



Merülő- és hosszanti vágásokhoz, valamint hosszolási munkákhoz is alkalmas

- fa, szögelt fa, színesfémek, gipszkartonlapokhoz, műanyag
- nagy teljesítményű és hosszú élettartamú
- anyag: BiM
- foggeometria: hullámos, maratott
- fogtávolság: 1,4 mm
- fogkivitel: csúcsfogazott
- csomagolás: duplabliszter



cikkszám	EAN 4006885...	leírás	vágási mélység	vágatszélesség	vágóforma
4241000	...424104	1 merülő fűrészlap "Expert"	47 mm	28 mm	egyenes
4242000	...424203	1 merülő fűrészlap "Expert"	47 mm	44 mm	egyenes



- Optimális régi ablakok kivágásához
- csövek és átmenőlécek vágásához
- hosszanti vágásokhoz
- puhafa, keményfa, furnérozott lemezek, műanyagbevonatú forgácslemezek, színesfémek
- csökkentett vágási ellenállás a kékített vágóéllal
- anyag: BiM
- fogtávolság: 1,4 mm
- fogkivitel: csúcsfogazott
- csomagolás: duplabliszter

cikkszám	EAN 4006885...	leírás	Ø	vágási mélység	kivitel
3943000	...394308	1 szegmens fűrészlap "Expert"	Ø 85 mm	20 mm	benyomott

6.16 Vibrációs fűrész tartozékok



Optimális régi ablakok kivágásához

- szegmentált, ideális sarkokban vagy ráhagyás nélküli széleken végzett munkákhoz
- régi ablakok kivágása, ablakgitt eltávolítása, derékszögű vágások túlfutás nélkül, hosszanti vágások, hosszolási munkák
- fa, gipszkartonlapokhoz, műanyag, színesfémek
- nagy teljesítményű és hosszú élettartamú
- anyag: HSS
- fogtávolság: 1,4 mm
- fogkivitel: csúcsfogazott
- csomagolás: duplabiliszter



cikkszám	EAN	leírás	Ø	vágási mélység	kivitel
4244000	...424401	1 szegmens fűrészlap "Expert"	ø 85 mm	20 mm	benyomott

Fém megmunkálásához



- keményfém lap a legkeményebb fémek vágásához
- csavarok levágásához
- merülővágásokhoz és hosszolási munkákhoz alkalmas
- alumínium, nemesacél
- csökkentett vágási ellenállás a kékített vágóélel
- nagy teljesítményű és hosszú élettartamú
- anyag: wolframkarbid hegyű
- fogtávolság: 1,1 mm
- csomagolás: duplabiliszter

cikkszám	EAN	leírás	vágási mélység	vágatszélesség	vágóforma
3942000	...394209	1 merülő fűrészlap "Expert"	38 mm	20 mm	egyenes

6.16 Vibrációs fűrész tartozékok

Cementfugák és vakolatmaradékok megmunkálásához



- habarcs eltávolításához
- habarcs, cementfugák
- anyag: Wolfram-karbid bevonat
- csomagolás: duplabliszter

cikkszám	EAN	leírás	Ø	vágási mélység	kivitel
3929000	4006885... ...392908	1 szegmens fűrészlap "Expert"	Ø 85 mm	20 mm	benyomott



Sérült fugák eltávolításához

- szegmentált, ideális sarkokban vagy ráhagyás nélküli széleken végzett munkákhoz
- habarcs, cementfugák, pórusbetonhoz
- nagy teljesítményű és hosszú élettartamú
- anyag: Wolfram-karbid bevonat
- csomagolás: duplabliszter



cikkszám	EAN	leírás	Ø	vágási mélység	kivitel
4245000	4006885... ...424500	1 szegmens fűrészlap "Expert"	Ø 75 mm	20 mm	benyomott



- Segítség a csempejavítás során
- csemperagasztó vagy más kemény anyagok maradék nélküli eltávolításához
- durva csiszolási munkákhoz faanyagon
- habarcs, csemperagasztó
- anyag: Wolfram-karbid bevonat
- csomagolás: duplabliszter

cikkszám	EAN	leírás	vágási mélység	kivitel	sarokméret
3930000	4006885... ...393004	1 csiszolótányér "Expert"	22 mm	háromszögletű	80 mm

6.16 Vibrációs fűrész tartozékok



Segítség a csempejavítás során

- csemperagasztó vagy más kemény anyagok maradék nélküli eltávolításához
- durva csiszolási munkákhoz faanyagon
- ideális nehezen hozzáférhető helyeken végzett munkákhoz
- homlokzatokhoz, beton, kő, Habarcsmaradék, csemperagasztó, simítómassza, fa
- nagy teljesítményű és hosszú élettartamú
- anyag: Wolfram-karbid bevonat
- csomagolás: duplabliszter



cikkszám	EAN	leírás	vágási mélység	kivitel	sarokméret
4246000	4006885... ...424609	1 csiszolótányér "Expert"	29 mm	háromszögletű	80 mm

Lágy anyagok megmunkálásához



- szilikon és ragasztómaradék eltávolításához
- speciálisan sarkokban és nehezen elérhető helyeken történő használatához
- szilikon, ragasztó
- anyag: HCS
- csomagolás: duplabliszter

cikkszám	EAN	leírás	méretek
3983000	4006885... ...398306	1 ujjtisztító "Expert"	7 x 45 mm



- Sűrű anyagok, pl. szőnyegragasztó eltávolításához/lekaparásához
- habarcs, szőnyegragasztók
- anyag: HCS
- csomagolás: duplabliszter

cikkszám	EAN	leírás	méretek
3982000	4006885... ...398207	1 kaparó "Expert"	52 mm

ELEKTROMOS KÉZISZERSZÁMOK KIEGÉSZÍTŐI

6.16 Vibrációs fűrész tartozékok

6



Sűrű anyagok, pl. szőnyegragasztó eltávolításához/lekaparásához Szilárd anyagmaradékok és bevonatok eltávolításához



- szőnyeg- és csemperagasztó maradéka, aljzatvédő, padlószőnyeghez, régi lakkbevonatokhoz
- nagy teljesítményű és hosszú élettartamú
- rövid változat a jobban szabályozható munkavégzéshez
- anyag: HCS
- csomagolás: duplabiliszter

cikkszám	EAN	leírás	méret
4249000	...424906	1 kaparó "Expert"	52 mm

Egyebek



- csiszolópapír-rögzítés 95 mm
- Ideális sarokcsiszoláshoz sarkokban és mélyedésekben
- tépőzárás rögzítéssel a csiszolópapír egyszerű cseréjéhez
- csomagolás: duplabiliszter
- külön tartozék: 5885000, 5886000

cikkszám	EAN	leírás	kivitel	sarokméret
3944000	...394407	1 tépőzárás csiszolótalp "Expert"	háromszögletű	95 mm



Ideális sarokcsiszoláshoz sarkokban és mélyedésekben

- csiszolópapír-rögzítés 95 mm
- tépőzárás rögzítéssel a csiszolópapír egyszerű cseréjéhez
- nagy teljesítményű és hosszú élettartamú
- Swiss Made
- csomagolás: duplabiliszter
- külön tartozék: 5885000, 5886000

cikkszám	EAN	leírás	kivitel	sarokméret
4247000	...424708	1 tépőzárás csiszolótalp "Expert"	háromszögletű	95 mm

7.1 Vágószerszámok



Trapézpengés kések



Profi kés tartós igénybevételre

- az automatikus betöltőfunkcióval a penge cseréje egy pillanat műve; ez időt takarít meg tartós használat esetén
- az ergonomikus kialakítású, puha markolatrész kevésbé fárasztóvá teszi a munkavégzést
- hosszú élettartamot biztosító, robusztus fémház kifejezetten professzionális igényekre szabva
- a pótpengék biztonságosan és praktikusán tárolhatók a beépített pengetartóban
- pengemagasság 61 mm
- tartalmaz: tartalékpengék a markolatban (6 db)
- csomagolás: kartonbliszter
- külön tartozék: 4173000, 4187000, 4307000, 4309000

cikkszám	EAN 4006885...	leírás	változat
4320000	...432000	1 profi trapézpengés kés "Auto-Load"	visszahúzható pengével, tárolórecesszel a pengéknek



Kemény anyagok trapéz- és íves pengével történő vágásához

- íves és trapézpenge sokféle felhasználási lehetőséggel
- a különálló, csak önállóan aktiválható tolóka ötvözi a biztonságot és a kényelmet
- hosszú élettartamot biztosító, robusztus fémház kifejezetten professzionális igényekre szabva
- az ergonomikus kialakítású, puha markolatrész kevésbé fárasztóvá teszi a munkavégzést
- a speciális pengebefogó lehetővé teszi a szerszámnélküli pengecserét
- a pótpengék biztonságosan és praktikusán tárolhatók a beépített pengetartóban
- tartalmaz:
 - trapézpengék (2 db)
 - kampós pengék (2 db)
- csomagolás: kartonbliszter
- külön tartozék: 4172000, 4173000, 4185000, 4186000, 4188000, 4189000, 4313000, 4314000

cikkszám	EAN 4006885...	leírás	változat
4200000	...420007	1 profi kettős kés	visszahúzható pengével, tárolórecesszel a pengéknek

7.1 Vágószerszámok



- optimális kialakítású fémtest az ideális erőátvitelhez
- kényelmes markolati rész
- szerszám nélküli pengecsere gombnyomásra
- biztonságos zsinórvágó
- tartalmaz: tartalékpengék a markolatban (5 db)
- csomagolás: kartonbliszter
- külön tartozék: 4172000, 4173000, 4174000, 4185000, 4186000, 4187000, 4188000, 4189000, 4307000, 4309000, 4313000, 4314000

cikkszám	EAN	leírás	változat
4131000	4006885... ...413108	1 gyorscsérés trapézpengés kés	visszahúzható pengével, tárolórecesszel a pengéknek



- könnyű és robusztus, ergonómikus kialakítású alumíniumtest
- puha markolati zónák a biztonságos kezelésért
- szerszám nélküli pengecsere és gyors nyitás a beépített csúszóretesszel
- tartalmaz: tartalékpengék a markolatban (3 db)
- csomagolás: kartonbliszter
- külön tartozék: 4172000, 4173000, 4174000, 4185000, 4186000, 4187000, 4188000, 4189000, 4307000, 4309000, 4313000, 4314000

cikkszám	EAN	leírás	változat
4132000	4006885... ...413207	1 Trapézpengés kés	visszahúzható pengével, tárolórecesszel a pengéknek



- fémház a nagy stabilitás érdekében
- puha markolati zónák a biztonságos kezelésért
- szerszám nélküli pengecsere a nagyméretű tekerőgombbal
- tartalmaz: trapézpenge (1 db)
- csomagolás: kartonbliszter
- külön tartozék: 4172000, 4173000, 4174000, 4185000, 4186000, 4187000, 4188000, 4189000, 4307000, 4309000, 4313000, 4314000

cikkszám	EAN	leírás	változat
4133000	4006885... ...413306	1 standard trapézpengés kés	visszahúzható pengével, tárolórecesszel a pengéknek



Kemény anyagok biztonságos vágásához

- opcionális biztonsági és automatikus reteszelőfunkció sokféle felhasználási lehetőséggel
- hosszú élettartamot biztosító, robusztus fémház kifejezetten professzionális igényekre szabva
- az ergonomikus kialakítású, puha markolatrészt kevésbé fárasztóvá teszi a munkavégzést
- a pengekioldó nyomógomb szerszám nélküli pengecserét biztosít
- zsinórvágóval zsinórok, szalagok stb. gyors és biztonságos levágásához
- a pótpengék biztonságosan és praktikusán tárolhatók a beépített pengetartóban
- tartalmaz: trapézpengék (3 db)
- csomagolás: kartonbliszter
- külön tartozék: 4172000, 4173000, 4185000, 4186000, 4187000, 4307000, 4309000, 4313000, 4314000

cikkszám	EAN 4006885...	leírás	változat
4106000	...410602	1 profi kettős trapézpengés kés	visszahúzható pengével, tárolórecesszel a pengéknek



- különleges kialakítású fémház a biztonságos munkavégzéshez
- biztonságos kezelés: a penge automatikusan visszahúzódik, amint a biztonsági gombot elengedik
- csomagolás: kartonbliszter
- külön tartozék: 4172000, 4173000, 4174000, 4185000, 4186000, 4187000, 4188000, 4189000, 4307000, 4309000, 4313000, 4314000

cikkszám	EAN 4006885...	leírás	változat
4134000	...413405	1 fém biztonsági kés	visszahúzható pengével



- kartondobozok biztonságos nyitásához
- biztonságos kezelés: a penge automatikusan visszahúzódik, amint a biztonsági gombot elengedik
- anyag: műanyag
- tartalmaz: trapézpenge (1 db)
- csomagolás: kartonbliszter
- külön tartozék: 4172000, 4173000, 4185000, 4186000, 4187000, 4307000, 4309000, 4313000, 4314000

cikkszám	EAN 4006885...	leírás	változat
4135000	...413504	1 műanyag biztonsági kés	visszahúzható pengével

7.1 Vágószerszámok



Iparosoknak készült kés kemény anyagok vágásához

- fix penge szilárd anyagok, pl. szőnyeg, gipszkarton, vinyl, tetőkarton és egyéb anyagok vágásához
- robusztus fémház a hosszú élettartamú, tartós használatért
- ergonomikus kialakítású, csúszásmentes puha markolatrész a kényelmes munkavégzésért
- gyors pengecserélő rendszer mágneses pengेरögzítéssel a pengék gyors, biztonságos, szerszám nélküli cseréjéhez
- robusztus ABS-műanyagból készült, övre akasztható tok, amelyben a kés biztonságosan hordozható és mindig kéznél van
- tartalmaz: trapézpengék (4 db)
- csomagolás: kartonbliszter
- külön tartozék: 4172000, 4173000, 4174000, 4185000, 4186000, 4187000, 4188000, 4189000, 4307000, 4309000, 4313000, 4314000

cikkszám	EAN	leírás	változat
4089000	4006885... ...408906	1 profi trapézpengés kés tokkal	fixpengés, tárolórecesszel a pengéknek



- standard horog- és trapézpenge
- speciális felületi kiképzésű fémház
- pengecsere a rögzítőcsavar oldásával
- tartalmaz: trapézpengék (3 db)
- csomagolás: kartonbliszter
- külön tartozék: 4128000, 4172000, 4173000, 4174000, 4185000, 4186000, 4187000, 4188000, 4189000, 4307000, 4309000, 4313000, 4314000

cikkszám	EAN	leírás	változat
4150000	4006885... ...415003	1 Standard Cutter - Trapézpengés kés	fixpengés



- fémház a nagy stabilitás érdekében
- szerszám nélküli pengecsere a nagyméretű tekerőgombbal
- a markolat biztonsági bütykei megakadályozzák a kéznek a pengére csúszását
- tartalmaz: professzionális trapézpenge (1 db)
- csomagolás: kartonbliszter
- külön tartozék: 4128000, 4172000, 4173000, 4174000, 4185000, 4186000, 4187000, 4188000, 4189000, 4307000, 4309000, 4313000, 4314000

cikkszám	EAN	leírás	változat
4155000	4006885... ...415508	1 Multi Cutter - Trapézpengés kés	fixpengés

Letörhetőpengés kések



Kés a nehéz feladatokhoz - kemény kartonpapír, vastag fólia vagy kátránypapír vágásához.

- ergonomikus kialakítású fémház kényelmes, puha markolati zónákkal az optimális erőátvitelhez
- automatikus pengemegakasztás
- biztonsági gomb a penge rögzítésére
- krómozott fém pengevezető
- tartalmaz: letörhető penge, 7 szegmessel (1 db)
- csomagolás: kartonbliszter
- külön tartozék: 4127000, 4203000, 4312000

cikkszám	EAN	leírás	pengeszélesség	méretek
4081000	4006885... ...408104	1 profi letörhetőpengés kés	25 mm	50 x 190 x 28 mm



Karton, hullámpapír és fólia biztonságos vágásához

- 2 beállítási lehetőség egyetlen eszközzel a sokoldalú felhasználhatóság érdekében
- opcionális automatikus reteszelfunkcióval fix pengés használathoz
- az opcionális biztonsági funkciónak köszönhetően a penge a tolóka elengedésekor automatikusan visszahúzódik
- ergonomikus kialakítású, puha markolatrész a kényelmes kezelhetőségért
- a fémháznak és a fém pengevezetőnek köszönhetően hosszú élettartamú és robusztus
- utántölthető, az elterjedt 18 mm-es letörhető pengékkel kompatibilis
- a speciális pengebefogó lehetővé teszi a gyors, számszáml nélküli pengecserét
- tartalmaz: letörhető penge, 8 szegmessel (1 db)
- csomagolás: kartonbliszter
- külön tartozék: 4179000, 4181000, 4182000, 4208000

cikkszám	EAN	leírás	pengeszélesség
4284000	4006885... ...428409	1 profi kettős letörhetőpengés kés	18 mm

7.1 Vágószerszámok



Karton, hullámpapír és fólia biztonságos vágásához

- 2 beállítási lehetőség egyetlen eszközzel a sokoldalú felhasználhatóság érdekében
- opcionális automatikus reteszelfunkcióval fix pengés használathoz
- az opcionális biztonsági funkcióknak köszönhetően a penge a tolóka elengedésekor automatikusan visszahúzódik
- ergonomikus kialakítású, puha markolatrész a kényelmes kezelhetőségért
- a fémháznak és a fém pengevezetőnek köszönhetően hosszú élettartamú és robusztus
- utántölthető, az elterjedt 9 mm-es letörhető pengékkel kompatibilis
- a speciális pengebefogó lehetővé teszi a gyors, számszámnélküli pengecserét
- tartalmaz: letörhető penge, 13 szegmenssel (1 db)
- csomagolás: kartonbliszter
- külön tartozék: 4180000, 4207000

cikkszám	EAN	leírás	pengeszélesség
4285000	4006885... ...428508	1 profi kettős letörhetőpengés kés	9 mm



Kemény anyagok precíziós vágásához

- extra éles, fekete penge (a hagyományos letörhető pengéknél akár 40%-kal élesebb) a maximális precizitásért
- a robusztus, nyomásos cinköntvényből készült fémház könnyű kezelhetőséget és hosszú élettartamot biztosít
- utántölthető, az elterjedt 18 mm-es letörhető pengékkel kompatibilis
- a speciális pengebefogó lehetővé teszi a gyors, számszámnélküli pengecserét
- tartalmaz: letörhető penge, 8 szegmenssel (1 db)
- csomagolás: kartonbliszter
- külön tartozék: 4179000, 4181000, 4182000, 4208000

cikkszám	EAN	leírás	pengeszélesség
4306000	4006885... ...430600	1 letörhetőpengés kés, fém	18 mm



Kartonok, fóliák és papírok precíziós vágásához

- extra éles, fekete penge (a hagyományos letörhető pengéknél akár 30%-kal élesebb) a maximális precizitásért
- a robusztus, nyomásos cinköntvényből készült fémház könnyű kezelhetőséget és hosszú élettartamot biztosít
- utántölthető, az elterjedt 9 mm-es letörhető pengékkel kompatibilis
- a speciális pengebefogó lehetővé teszi a gyors, számszámnélküli pengecserét
- tartalmaz: letörhető penge, 13 szegmenssel (1 db)
- csomagolás: kartonbliszter
- külön tartozék: 4180000, 4207000

cikkszám	EAN 4006885...	leírás	pengeszélesség
4305000	...430501	1 letörhetőpengés kés, fém	9 mm



- ergonomikus kialakítású fémház kényelmes, puha markolati zónákkal az optimális erőátvitelhez
- automatikus pengemegakasztás
- automatikus pengecseré
- biztonsági gomb a penge rögzítésére
- tartalmaz: tartalékpengék (8 db)
- csomagolás: kartonbliszter
- külön tartozék: 4179000, 4181000, 4182000, 4208000

cikkszám	EAN 4006885...	leírás	változat	pengeszélesség
4136000	...413603	1 profi letörhetőpengés kés, fém	tárolórecesszel a pengéknek	18 mm



- ergonomikus kialakítású fémház kényelmes, puha markolati zónákkal az optimális erőátvitelhez
- automatikus pengemegakasztás
- automatikus pengecseré
- tartalmaz: tartalékpengék (5 db)
- csomagolás: kartonbliszter
- külön tartozék: 4180000, 4207000

cikkszám	EAN 4006885...	leírás	változat	pengeszélesség
4137000	...413702	1 profi letörhetőpengés kés, fém	tárolórecesszel a pengéknek	9 mm

7.1 Vágószerszámok



- ergonomikus kialakítású műanyagtest
- puha és kényelmes markolat
- automatikus pengemegakasztás
- tartalmaz: tartalékpengék (3 db)
- csomagolás: kartonbliszter
- külön tartozék: 4179000, 4181000, 4182000, 4208000

cikkszám	EAN	leírás	változat	pengeszélesség
4138000	4006885... ...413801	1 letörhetőpengés kés, 2K műanyag	tárolórecesszel a pengéknek	18 mm



- ergonomikus kialakítású műanyagtest
- puha és kényelmes markolat
- automatikus pengemegakasztás
- tartalmaz: tartalékpengék (3 db)
- csomagolás: kartonbliszter
- külön tartozék: 4180000, 4207000

cikkszám	EAN	leírás	változat	pengeszélesség
4139000	4006885... ...413900	1 letörhetőpengés kés, 2K műanyag	tárolórecesszel a pengéknek	9 mm



- nagyobb biztonság a fém pengevezetőnek köszönhetően
- rögzíthető csúszka
- levehető sapka a pengedarab biztonságos letöréséhez
- robusztus műanyagház
- csomagolás: kartonbliszter
- külön tartozék: 4179000, 4181000, 4182000, 4208000

cikkszám	EAN	leírás	pengeszélesség
4146000	4006885... ...414600	1 standard letörhetőpengés kés, műanyag	18 mm



- nagyobb biztonság a fém pengevezetőnek köszönhetően
- rögzíthető csúszka
- levehető sapka a pengedarab biztonságos letöréséhez
- robusztus műanyagház
- tartalmaz: tartalékpengék (2 db)
- csomagolás: kartonbliszter
- külön tartozék: 4180000, 4207000

cikkszám	EAN	leírás	változat	pengeszélesség
4141000	4006885... ...414105	1 standard letörhetőpengés kés, műanyag	tárolórecesszel a pengéknek	9 mm

Speciális kések



Szigetelőanyagok vágásához

- habanyag, polisztirol, szálás anyagokhoz, és sok másához is
- extra széles penge rozsdamentes nemesacélból a hosszú, húzó irányú és pontosan végrehajtott vágásért
- köszörült csúcs az egyszerűbb anyagba merüléshez
- ergonomikus kialakítású műanyagmarkolat a kényelmes kezelhetőségért
- csomagolás: bliszter

cikkszám	EAN	leírás	kivitel	pengemagasság
4097000	4006885... ...409705	1 profi különleges kés szigetelőanyagokhoz	ergonomikus kialakítású műanyagmarkolat	305 mm



- a kiköszörült hegy merülő vágásokra is alkalmas
- kétoldalon élezett penge speciális fogazással a különböző szigetelőanyagokhoz
- hullámos él puha és könnyű anyag vágásához
- fűrészfogas él tömör és kemény anyag vágásához
- csomagolás: bliszter

cikkszám	EAN	leírás	kivitel	pengemagasság	hossz
4119000	4006885... ...411906	1 különleges kés szigetelőanyagokhoz	szegecsrögzített nyéllel	275 mm	420 mm



- kőzetgyapot, szilárdhab, polisztrén
- 250 mm-es fogazott penge
- különleges fogazású penge az egyik oldalon
- lekerekített biztonsági penge
- csomagolás: bliszter

cikkszám	EAN	leírás	kivitel
4147000	4006885... ...414709	1 különleges kés szigetelőanyagokhoz	műanyag fogantyú

7.1 Vágószerszámok



- fémház a nagy stabilitás érdekében
- szerszám nélküli pengecseré a nagyméretű tekerőgombbal
- tartalmaz: hosszú penge szigetelőanyagokhoz, fogazott penge, 140 mm (1 db)
- csomagolás: kartonra rögzítve
- külön tartozék: 4128000, 4172000, 4173000, 4174000, 4185000, 4186000, 4187000, 4188000, 4189000, 4307000, 4309000, 4313000, 4314000

cikkszám	EAN	leírás	változat
4148000	4006885... ...414808	1 profi fixpengés kés	fixpengés



- fémház a nagy stabilitás érdekében
- szerszám nélküli pengecseré a nagyméretű tekerőgombbal
- tartalmaz: profi félholdpengék (3 db)
- csomagolás: kartonbliszter
- külön tartozék: 4128000, 4172000, 4173000, 4174000, 4185000, 4186000, 4187000, 4188000, 4189000, 4307000, 4309000, 4313000, 4314000

cikkszám	EAN	leírás	változat
4149000	4006885... ...414907	1 profi fixpengés kés	fixpengés



- kábelek és huzalok csupaszolásához
- kis műanyag részek lefűrészeléséhez
- behajtható penge kábel- és huzalvágóval
- köszörült penge félhosszig fogazással
- csomagolás: bliszter

cikkszám	EAN	leírás	kivitel	pengemagasság	hossz
4122000	4006885... ...412200	1 kábelkés	műanyag fogantyú	85 mm	195 mm



- kábelek és huzalok csupaszolásához
- behajtható penge kábel- és huzalvágóval
- folytonos pengeél nemesacélból
- csomagolás: bliszter

cikkszám	EAN	leírás	kivitel	pengemagasság	hossz
4123000	4006885... ...412309	1 kábelkés	famarkolattal	85 mm	197 mm



- papírok, fóliák, bőr, és sok máséhoz is
- anyag: műanyag
- tartalmaz: tartalékpengék a markolatban (2 db)
- csomagolás: kartonbliszter
- külön tartozék: 4169000

cikkszám	EAN	leírás	változat
4151000	4006885... ...415102	1 körzővágó	tárolórecesszel a pengéknek



- nagyon pontos vágási munkákhoz
- könnyű alumíniumszár
- csúszásgátló puha markolati zóna a biztos fogásért
- csomagolás: kartonbliszter
- külön tartozék: 4196000

cikkszám	EAN	leírás
4195000	4006885... ...419506	1 Precíziós kések



- egyenes és íves vágások
- szövet és papír vágásához
- markolati pengekiemelő karral és rögzítőgombbal a biztonságos rögzítésért
- anyag: műanyag
- csomagolás: kartonbliszter
- külön tartozék: 4129000

cikkszám	EAN	leírás	kivitel
4152000	4006885... ...415201	1 gördülőpengés kés	cserélhető 45 mm-es pengével

7.1 Vágószerszámok

Kültéri kések



Sokoldalú hobbikés szabadidős tevékenységekhez és kempingezéshez

- 70 mm-es, sima vágóélű penge sokféle felhasználási lehetőséggel
- az alumínium markolatos fémház csekély súlya mellett nagy stabilitást biztosít
- a mechanikus biztonsági szerkezet csökkenti a sérülés veszélyét behajtáskor és kireteszeléskor
- körömmélyedés a pengén a német fegyvertartási és -használati törvénynek megfelelő kétkezes használathoz
- övakasztóval
- csomagolás: kartonbliszter

cikkszám	EAN	leírás	kivitel	pengemagasság
4288000	4006885... ...428805	1 kihajthatópengés hobbikés	sima penge	70 mm



Sokoldalú hobbikés szabadidős tevékenységekhez és kempingezéshez

- 75 mm-es, fogazott vágóélű penge sokféle felhasználási lehetőséggel
- az alumínium markolatos fémház csekély súlya mellett nagy stabilitást biztosít
- a mechanikus biztonsági szerkezet csökkenti a sérülés veszélyét behajtáskor és kireteszeléskor
- körömmélyedés a pengén a német fegyvertartási és -használati törvénynek megfelelő kétkezes használathoz
- övakasztóval
- csomagolás: bliszter

cikkszám	EAN	leírás	kivitel	pengemagasság
4289000	4006885... ...428904	1 kihajthatópengés hobbikés	kombinált, sima/fogazott penge	75 mm



Kihajthatópengés kés szabadidős és hobbitevékenységekhez, kempingezéshez

- kihajtható fémház alumínium markolattal, könnyű és praktikus kivitel útközben
- a speciális befogó lehetővé teszi a szerszámnélküli pengecserét
- kompatibilis a szokványos trapéz-, íves és félholdpengékkel, ezért sokoldalúan használható
- behajtást és a kireteszelést segítő biztonsági gomb a német fegyvertartási és -használati törvénynek megfelelő kétkezes használathoz
- csomagolás: bliszter
- külön tartozék: 4172000, 4173000, 4174000, 4185000, 4186000, 4187000, 4188000, 4189000, 4307000, 4309000, 4313000, 4314000

cikkszám	EAN	leírás
4104000	4006885... ...410404	1 kihajtható trapézpengés kés



- minden elterjedt trapézpengéhez
- egyszerűen, szerszám nélkül cserélhető a penge
- tartós, de könnyű alumínium markolat
- övakasztóval
- a penge nyomógombos rögzítése
- csomagolás: bliszter
- külön tartozék: 4172000, 4173000, 4174000, 4185000, 4186000, 4187000, 4307000, 4309000, 4313000, 4314000

cikkszám	EAN	leírás	változat
4124000	4006885... ...412408	1 alumínium hobbikés	visszahúzható pengével



Kihajtható 13 az 1-ben eszköz

- 13 kihajtható szerszám kompakt és praktikus kivitelben, ideális hobbi- és kézműves tevékenységekhez, kempingezéshez és utazáshoz
- hegyescsőrű fogó, kombinált fogó, csípőfogó, késpenge, szűrőár, Philips csavarhúzó, fűrész, kétoldalú reszelő (fém és fa, lapos csavarhúzó, sörnyitó, konzervnyitó, íves penge
- kiváló minőségű fémkivitel reteszelő és kireteszelő funkcióval a biztonságos kezelésért
- övbújtató nejlons övtáskával
- csomagolás: bliszter

cikkszám	EAN	leírás
4080000	4006885... ...408005	1 multifunkciós eszköz



Kés szabadidős és hobbitevékenységekhez, kempingezéshez

- fix penge rozsdamentes acélból, sokféle felhasználási lehetőséggel
- ergonomikus kialakítású markolat puha markolatrésszel a kényelmes kezelhetőségért
- műanyagból készült, övre akasztható védőtok, amelyben a kés biztonságosan hordozható és kéznél van
- csomagolás: bliszter

cikkszám	EAN	leírás	kivitel	pengemagasság
4085000	4006885... ...408500	1 kültéri kés	sima penge	95 mm
4086000	...408609	1 kültéri kés	fogazott penge	95 mm

7.1 Vágószerszámok

Pengék

- mindkét oldalról élezett
- különlegesen edzett acél
- éles, törésbiztos, tartós
- praktikus tárolódobozban

Trapézpengék



- TiN bevonat a 4-5-szörös tartóssághoz és a vágáskép megtartásához
- anyag: rozsdamentes gyorsacél TiN-bevonattal
- tárolódobozzal
- csomagolás: kartonbliszter

cikkszám	EAN 4006885...	leírás	pengemagasság	pengevastagság	a következő típusokhoz:
4172000	...417205	profi trapézpengék (5 db)	52 mm	0,65 mm	4089000, 4104000, 4106000, 4124000, 4131000, 4132000, 4133000, 4134000, 4135000, 4148000, 4149000, 4150000, 4155000, 4200000
4173000	...417304	profi trapézpengék (5 db)	61 mm	0,65 mm	4089000, 4104000, 4106000, 4124000, 4131000, 4132000, 4133000, 4134000, 4135000, 4148000, 4149000, 4150000, 4155000, 4193000, 4197000, 4200000, 4320000



- anyag: rozsdamentes gyorsacél
- tárolódobozzal
- csomagolás: kartonbliszter

cikkszám	EAN 4006885...	leírás	pengemagasság	pengevastagság	a következő típusokhoz:
4185000	...418509	trapézpengék (5 db)	52 mm	0,5 mm	4008000, 4009000, 4014000, 4089000, 4104000, 4106000, 4124000, 4131000, 4132000, 4133000, 4134000, 4135000, 4148000, 4149000, 4150000, 4155000, 4200000
4186000	...418608	profi trapézpengék (5 db)	52 mm	0,65 mm	4089000, 4104000, 4106000, 4124000, 4131000, 4132000, 4133000, 4134000, 4135000, 4148000, 4149000, 4150000, 4155000, 4200000
4313000	...431300	profi trapézpengék (10 db)	52 mm	0,65 mm	4089000, 4104000, 4106000, 4124000, 4131000, 4132000, 4133000, 4134000, 4135000, 4148000, 4149000, 4150000, 4155000, 4200000
4187000	...418707	profi trapézpengék (5 db)	61 mm	0,65 mm	4089000, 4104000, 4106000, 4124000, 4131000, 4132000, 4133000, 4134000, 4135000, 4148000, 4149000, 4150000, 4155000, 4193000, 4197000, 4320000
4307000	...430709	profi trapézpengék (10 db)	61 mm	0,65 mm	4089000, 4104000, 4106000, 4124000, 4131000, 4132000, 4133000, 4134000, 4135000, 4148000, 4149000, 4150000, 4155000, 4193000, 4197000, 4320000



- praktikus adagolódobozban
- anyag: rozsdamentes gyorsacél
- tárolódobozzal
- csomagolás: kartonbliszter

cikkszám	EAN 4006885...	leírás	pengemagasság	pengevastagság	a következő típusokhoz:
4314000	...431409	profi trapézpengék (100 db)	52 mm	0,65 mm	4089000, 4104000, 4106000, 4124000, 4131000, 4132000, 4133000, 4134000, 4135000, 4148000, 4149000, 4150000, 4155000, 4200000
4309000	...430907	profi trapézpengék (100 db)	61 mm	0,65 mm	4089000, 4104000, 4106000, 4124000, 4131000, 4132000, 4133000, 4134000, 4135000, 4148000, 4149000, 4150000, 4155000, 4193000, 4197000, 4320000



- tárolódobozzal
- csomagolás: kartonbliszter

cikkszám	EAN 4006885...	leírás	pengemagasság	pengevastagság	a következő típusokhoz:
4188000	...418806	kampós pengék (5 db)	51 mm	0,5 mm	4014000, 4089000, 4104000, 4131000, 4132000, 4133000, 4134000, 4148000, 4149000, 4150000, 4155000, 4200000
4189000	...418905	profi íves pengék (5 db)	51 mm	0,65 mm	4089000, 4104000, 4131000, 4132000, 4133000, 4134000, 4148000, 4149000, 4150000, 4155000, 4200000



- speciálisan gipszkartonlapok megmunkálásához kialakítva
- gipszkartonlapok felületének egyszerű bemetszésére
- TiN bevonat a 4-5-szörös tartóssághoz és a vágáskép megtartásához
- tárolódobozzal
- csomagolás: kartonbliszter
- a következő típusokhoz: 4089000, 4104000, 4124000, 4131000, 4132000, 4133000, 4134000, 4148000, 4149000, 4150000, 4155000

cikkszám	EAN 4006885...	leírás	pengemagasság	pengevastagság
4174000	...417403	profi félholdpengék (5 db)	58 mm	0,65 mm

7.1 Vágószerszámok



- kőzetgyapot, polisztrén
- csomagolás: zsák
- a következő típusokhoz: 4148000, 4149000, 4150000, 4155000

cikkszám	EAN 4006885...	leírás	kivitel	pengemagasság	pengevastagság
4128000	...412804	hosszú pengék szigetelőanyagokhoz (2 db)	fogazott penge	140 mm	0,85 mm

Letörhető pengék



Profi penge a nehéz feladatokhoz - kemény kartonpapír, vastag fólia vagy kátránypapír vágásához.

- mindkét oldalról köszörült, dupla csiszolt éllel
- anyag: HCS
- csomagolás: kartonbliszter
- a következő típusokhoz: 4081000

cikkszám	EAN 4006885...	leírás	szegmens	pengeszélesség	pengevastagság
4127000	...412705	profi letörhető pengék (5 db)	7	25 mm	0,7 mm
4312000	...431201	profi letörhető pengék (10 db)	7	25 mm	0,7 mm



- rendkívül éles – a normál pengénél 30%-kal élesebb (a VPA-tanúsítvány szerint)
- minden szokványos letörhetőpengés késhez használható
- tárolódobozzal
- csomagolás: kartonbliszter

cikkszám	EAN 4006885...	leírás	kivitel	szegmens	pengeszélesség	a következő típusokhoz:
4207000	...420700	profi, extra éles letörhető penge (5 db)	fekete	13	9 mm	4137000, 4139000, 4141000, 4285000, 4305000
4208000	...420809	profi, extra éles letörhető penge (5 db)	fekete	8	18 mm	4136000, 4138000, 4146000, 4284000, 4306000



- cikkszám 4182000: 15 szegmessel (kétszer annyival, mint az általános)
- tárolódobozzal
- csomagolás: kartonbliszter

cikkszám	EAN 4006885...	leírás	szegmens	pengeszélesség	a következő típusokhoz:
4180000	...418004	letörhető pengék (5 db)	13	9 mm	4137000, 4139000, 4141000, 4285000, 4305000
4181000	...418103	letörhető pengék (5 db)	8	18 mm	4136000, 4138000, 4146000, 4284000, 4306000
4182000	...418202	profi letörhető pengék (5 db)	15	18 mm	4136000, 4138000, 4146000, 4284000, 4306000



- tárolódobozzal
- csomagolás: kartonbliszter
- a következő típusokhoz: 4136000, 4138000, 4146000, 4284000, 4306000

cikkszám	EAN 4006885...	leírás	szegmens	pengeszélesség
4179000	...417908	letörhető íves penge (5 db)	4	18 mm

Egyéb pengék



- tárolódobozzal
- csomagolás: kartonbliszter
- a következő típusokhoz: 4152000

cikkszám	EAN 4006885...	leírás
4129000	...412903	1 cserepenge a görgős késhez

- csomagolás: kartonbliszter
- a következő típusokhoz: 4300000



cikkszám	EAN 4006885...	leírás
4310000	...431003	cserepenge az élvágóhoz (3 db)

- tárolódobozzal
- csomagolás: kartonbliszter
- a következő típusokhoz: 4151000



cikkszám	EAN 4006885...	leírás
4169000	...416901	cserepenge a körvágóhoz (5 db)

7.1 Vágószerszámok



- tárolódobozzal
- csomagolás: kartonbliszter
- a következő típusokhoz: 4195000

cikkszám	EAN	leírás
4196000	4006885... ...419605	pótpenge precíziós késekhez (5 db)



- csomagolás: kartonbliszter
- a következő típusokhoz: 4100000, 4101000

cikkszám	EAN	leírás
4126000	4006885... ...412606	cserepenge a hántolóhoz (3 db)



- anyag: fix penge rozsdamentes acélból, sokféle felhasználási lehetőséggel
- csomagolás: kartonbliszter
- a következő típusokhoz: 4081000

cikkszám	EAN	leírás	pengemagasság
4203000	4006885... ...420304	fűrészpenge letörhetőpengés késhez (2 db)	25 mm

Ollók



sérülésvédelem a beépített biztonsági retesz által

Egy tiszta vágás - biztos, gyors és precíz!

- kétoldalt élezett, borotvaéles penge
- kikönnyítés középen a pengetartóban a kerek anyagok vágásához akár 13 mm átmérőig is
- rugós biztonsági fog a pengerogzító elején a véletlen belenyúlásos balesetek megelőzésére
- sérülésvédelem a beépített biztonsági retesz által
- ergonomikus kialakítású markolat csúszásgátló műanyagráttéttel
- tartalmaz: pótpenge, 0.65 mm vastag, 61 mm hosszú (1 db)
- csomagolás: duplabiliszter
- külön tartozék: 4173000, 4187000, 4307000, 4309000

cikkszám	EAN	leírás
4197000	4006885... ...419704	1 megaCut S - univerzális fűrészlap



kiegészítő funkciók: csavarhúzó, sörnyitó, mikrofogazott penge

- ergonomikus markolattal
- speciális vágóélgeometriával
- kiegészítő funkciók: csavarhúzó, sörnyitó, mikrofogazott penge
- csomagolás: kartonbliszter

cikkszám	EAN	leírás	hossz	pengemagasság
4164000	4006885... ...416406	1 univerzális háztartási olló	215 mm	70 mm



- papír, textília és egyéb vékony anyagok vágásához
- tartós és biztos vágóél érintkezés
- rozsdamentes acél pengék
- ergonomikus kétkomponensű markolat
- csomagolás: bliszter

cikkszám	EAN	leírás	hossz	pengemagasság
4117000	4006885... ...411708	1 háztartási olló	250 mm	130 mm

Egyebek



- üveg, kerámia és csempe vágásához
- 3 - 8 mm üvegvastagsághoz
- kivitel:
fa markolattal
- 6 keményfém vágógörgővel
- csomagolás: bliszter

cikkszám	EAN	leírás	hossz
4109000	4006885... ...410909	1 profi üveg- és csempévágó	135 mm



- 3 - 5 mm üvegvastagsághoz
- kivitel:
lakkozott fanyéllal
- 6 keményfém vágógörgővel
- csomagolás: bliszter

cikkszám	EAN	leírás	hossz
4108000	4006885... ...410800	1 standard üvegvágó	135 mm

7.1 Vágószerszámok



Sima felületek professzionális tisztításához

- fémmel erősített műanyag ház ergonomikus kialakítású, puha markolatrésszel a kényelmes kezelhetőségért
- robusztus, fém pengevezető a megbízható, tartós használatért
- a speciális befogó lehetővé teszi a szerszámnélküli pengecsérét
- minden szokványos 38 mm-es kaparópengével kompatibilis, ezért hosszú ideig újrahasználatos
- csomagolás: kartonra rögzítve
- külön tartozék: 4126000

cikkszám	EAN	leírás	pengeszélesség
410000	4006885... ...410008	1 profi kaparó	38 mm



Sima felületek tisztításához

- műanyag ház ergonomikus kialakítású, puha markolatrésszel a kényelmes kezelhetőségért
- műanyag tolóka a felületek kíméletes tisztításáért
- a speciális befogó lehetővé teszi a szerszámnélküli pengecsérét
- minden szokványos 38 mm-es kaparópengével kompatibilis, ezért hosszú ideig újrahasználatos
- csomagolás: kartonra rögzítve
- külön tartozék: 4126000

cikkszám	EAN	leírás	pengeszélesség
410100	4006885... ...410107	1 műanyag kaparó, 2K	38 mm



- kisebb egyenetlenségek eltávolítására sima felületeken
- matricák eltávolításához sima felületekről
- lakk és festék eltávolításához
- anyag: műanyag
- kivitel: 61 mm-es penge
- tartalmaz: penge (1 db)
- csomagolás: kartonra rögzítve
- külön tartozék: 4173000, 4187000, 4307000, 4309000

cikkszám	EAN	leírás
419300	4006885... ...419308	1 műanyag kaparó



Sérülékeny felületek tisztításához

- 4 műanyagpenge a fokozottan érzékeny felületekhez, 2 keménységi fokban: közepes és kemény az igényeknek megfelelő tisztításhoz
- műanyagház praktikus pótpengetárolóval
- a speciális befogó lehetővé teszi a szerszámnélküli pengecserét
- kivitel: műanyagház pótpengetárolóval
- csomagolás: kartonra rögzítve

cikkszám	EAN	leírás
4287000	4006885... ...428706	1 műanyagpengés kaparó



- túllógó fóliaelek eltávolításához
- az ívelt éleket is tisztán vágja
- csomagolás: kartonbliszter
- külön tartozék: 4310000

cikkszám	EAN	leírás
4300000	4006885... ...430006	1 élfóliavágó



A kés övön viseléséhez

- sokféle késméretre használható
- átszúrás ellen védő robusztus műanyag erősítés
- anyag: nejlón
- kivitel: varrott és szegecselt
- tok hossza 120 mm
- csomagolás: kartonra rögzítve

cikkszám	EAN	leírás	hossz	méret	súly
4281000	4006885... ...428102	1 késtok	205 mm	110 x 220 x 50 mm	0,07 kg

7 KÉZISZERSZÁMOK

7.2 MÉRŐSZERSZÁMOK



1 lépcsősablon

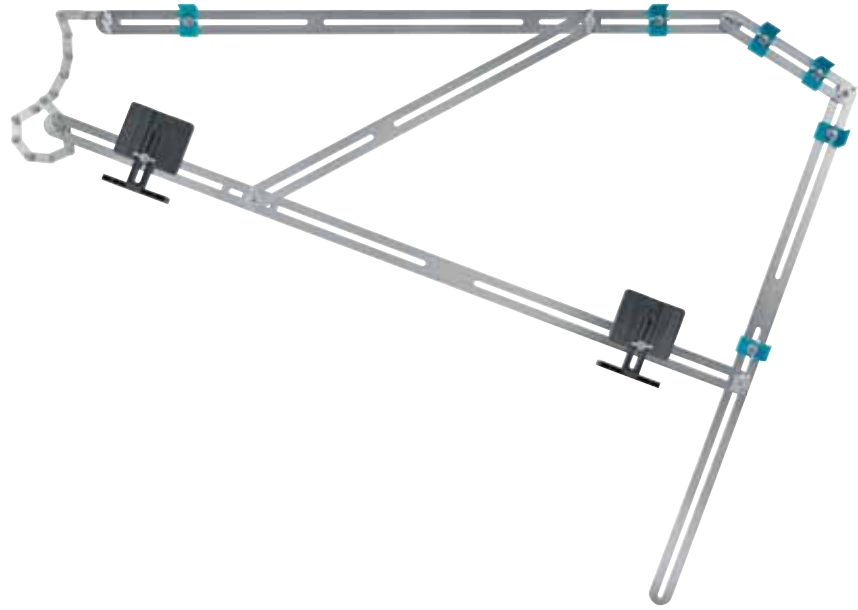
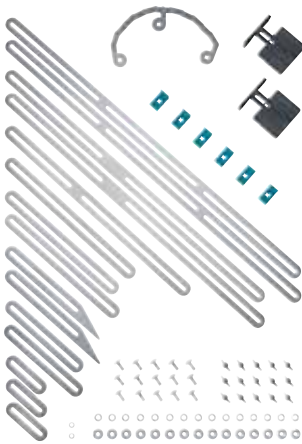

Lépcsőfokok kiméréséhez

- 15 horganyzott acélsín különböző méretben lépcsőfokok kiméréséhez
- szárnyasanyás csavar a biztos rögzítésért és a könnyű kezelhetőségért főként a sarkokban
- stabil, mozgatható kontúrrögzítés a méretek egyszerű és hibátlan átviteléhez
- precíz munkát igénylő lépcsőméretek pontos kimérésére és szerszámra történő stabil átvitelére szolgáló készlet
- rugalmas láncos elem a csigalépcsők íveinek leméréséhez
- beépített ék a táglási hézagok kialakításához és adapter az anyagráhagyások hibátlan kiméréséhez
- ideális falépcsőkhöz, csigalépcsőkhöz, pontos munkát igénylő méretekkel rendelkező lépcsőkhöz
- csomagolás: kartondoboz

cikkszám	EAN	leírás
5210000	4006885... ...521001	1 lépcsősablon

7.2 Mérőszerszámok



Háromdimenziós munkadarabok megmunkálásához

- fagerendák, csövek
- gyors mérést és jelölést segítő 45°- és 90°-os ütköző
- vonómérő funkció párhuzamos vonalakhoz
- beépített fúrósablon a furatátmérők meghatározásához
- derékszögű forma a precíz jelöléshez mindhárom irányba
- szögmérőskála 0–90°-os tetszőleges szögek méréséhez és jelöléséhez
- anyag: műanyag
- csomagolás: kartonra rögzítve



cikkszám	EAN	leírás	méret
5208000	4006885...520806	1 3D sarokszög	212 x 62 x 74 mm



- anyag: bükkfa
- csomagolás: ömlesztett
- külön tartozék: 5221000, 5222000, 5223000



cikkszám	EAN	leírás	hossz
5227000	4006885...522701	1 összehajtható hosszúságmérő	2 m



Munkadarabok karcolásához és jelöléséhez

- ütköző a gyors és pontos pozícionáláshoz
- a beépített központozó tűskének köszönhetően körzőként is használható
- hosszú élettartamot biztosító, kiváló minőségű műanyagkivitel
- kialakításának köszönhetően minden szokványos összehajtható hosszúságmérővel használható
- csomagolás: kartonra rögzítve
- a következő típusokhoz: 5227000



cikkszám	EAN	leírás
5221000	4006885...522107	1 vonómérő összehajtható hosszúságmérőkhöz



Képek és munkadarabok beigazításához

- a vízmérték elvén működő használatot biztosít
- vízszintes beigazításhoz összehajtható hosszúságmérő segítségével
- hosszú élettartamot biztosító, robusztus műanyagkivitel
- kialakításának köszönhetően minden szokványos összehajtható hosszúságmérővel használható
- csomagolás: kartonra rögzítve
- a következő típusokhoz: 5227000



cikkszám	EAN	leírás
5222000	4006885... ...522206	1 vízmérték összehajtható hosszúságmérőhöz



Belső méretek összehajtható hosszúságmérővel történő levételéhez

- minden szokványos összehajtható hosszúságmérőt multifunkciós mérőeszközzé alakít
- segíti a pontos mérést az összehajtható hosszúságmérővel nehezen elérhető helyeken
- ideális behelyezhető aljlemezek kiméréséhez
- hosszú élettartamot biztosító, robusztus műanyagkivitel
- csomagolás: kartonra rögzítve
- a következő típusokhoz: 5227000



cikkszám	EAN	leírás
5223000	4006885... ...522305	1 belső méretvételhez használható adapter összehajtható hosszúságmérőkhöz

7.2 Mérőszerszámok



Méréshez, karcoláshoz, jelöléshez és vezetett vágáshoz

- lapszög, szögmérőskála, párhuzamjelölő, jelölősablon és furatsablon pántokhoz egy eszközben – pénzt és helyet takarít meg
- levehető műanyagütköző a felületen vagy széleken végzett pontosabb munka érdekében
- mindkét oldalon skálabeosztással, hogy minden helyzetben egyszerűen leolvasható legyen
- a jó minőségű fémkivitelnek köszönhetően robusztus és hosszú élettartamú
- anyag: acél
- változat: lapszög, szögmérőskála, párhuzamjelölő, jelölősablon
- ütköző 90°
- raszter 32 mm
- csomagolás: feliratos szalag

cikkszám	EAN	leírás	lábhossz
5205000	...520509	1 univerzális derékszög	200 x 300 mm
5206000	...520608	1 univerzális derékszög	280 x 500 mm

8.1 Laminát és PVC lerakása



8.1 Laminát és PVC lerakása

Méretre vágás

A kényelmes megoldás a laminát és a vinil gazdag felviteléhez

1 VLC 800 - vinil- és laminátvágó



- minden lamináltípus gyors, biztonságos vágásához 11 mm vastagságig és 465 mm szélességig (olyan laminátokhoz is, amelyek lépéscsökkentő réteggel rendelkeznek)
- öntapadó és kapcsos PVC panelekhez és PVC-csempékhez 6 mm-es vastagságig és 465 mm-es szélességig
- rugalmas, 2–4 mm vékony PVC vágásához állítható vágási réssel
- precíz derékszögű vágások ütközővel
- 0–180° közötti ferde vágásokhoz
- panelek hosszirányú vágásához
- a bevonattal ellátott penge könnyű vágást biztosít még az öntapadós vinilpanelek esetén is
- praktikus párhuzamvezető 55 mm-es csíkvágáshoz, jobb és bal oldalra is felszerelhető
- leszorító funkcióval a széles panelek könnyű és kényelmes vágáshoz, illetve a hosszanti vágásokhoz
- támasztóval a munkadarabok alátámasztásához
- gyors, biztonságos vágás a speciális pengegeometriával
- tiszta vágási kép a dekoroldalán
- a munkadarabot a fogazott vágóél már az első pengeérintkezés során biztosan rögzíti
- biztosan áll a csúszásgátló lábakkal
- por- és zajmentes munka
- könnyű és stabil a jó minőségű alumínium kivitelnek köszönhetően
- csomagolás: kartondoboz

cikkszám	EAN	leírás	méretek	súly
6939000	4006885... ...693906	1 VLC 800 - vinil- és laminátvágó	661 x 211 x 197 mm	3,5 kg

8.1 Laminát és PVC lerakása



LC 600 - laminátvágó

A laminát standard felviteléhez

- minden lamináttípus biztonságos vágásához 8 mm vastagságig (olyan laminátokhoz is, amelyek legfeljebb 11 mm vastag lépéscsökkentő réteggel rendelkeznek) és 465 mm szélességig
- precíz derékszögű vágások ütközővel
- 0–180° közötti ferde vágásokhoz
- panelek hosszirányú vágásához
- a fogazott szegélyeknek köszönhetően precíz, korlátozás nélküli hosszanti vágásokat tesz lehetővé
- tiszta vágási kép a dekoroldalán
- a munkadarabot a fogazott vágóél már az első pengeérintkezés során biztosan rögzíti
- gyors, biztonságos vágás a speciális pengegeometriával
- por- és zajmentes munka
- könnyű és stabil a jó minőségű alumínium kivitelnek köszönhetően
- stabilan áll a csúszásgátló lábakkal
- csomagolás: kartondoboz

cikkszám	EAN	leírás	méret	súly
6937000	4006885... ...693708	1 LC 600 - laminátvágó	636 x 201 x 186 mm	2 kg



LC 100 - laminátvágó

A laminát egyszerű felviteléhez

- ideális egyszerűbb laminátlerakási feladatokhoz
- akár 8 mm vastag és 210 mm széles laminát gyors és tiszta vágásához
- 90°-os vágásokhoz ütközővel
- elektromos gépek (pl. körfűrész, dekopírfűrész) használatához alternatíva
- gyors, biztos vágások
- por- és zajmentes munka
- könnyű vágás a speciális pengegeometriával
- stabilan áll a csúszásgátló lábakkal
- csomagolás: kartondoboz

cikkszám	EAN	leírás	méret	súly
6933000	4006885... ...693302	1 LC 100 - laminátvágó	580 x 203 x 177 mm	1,7 kg

8 PROJEKT TÉMÁK

8.1 Laminát és PVC lerakása



- fa, asztaloslemez, műanyagbevonatú forgácslemezek, láblécek
- anyag: HCS
- foggeometria: fogterpesztett, csiszolt
- fogtávolság: 1,7 mm
- fogkivitel: csúcsfogazott
- fogazás hossza: 300 mm
- akár 73 mm vastag anyagok vágásához
- kiegészítő termékek: 6948000

cikkszám	EAN	leírás	vágatszélesség	méreték	súly
6950000	4006885... ...695009	1 kézfűrész	1,2 mm	95 x 410 x 45 mm	0,34 kg



meghajlított, forgatható markolat

A kézi fűrészszel az ajtókeret egyszerűen rövidíthető, ideális pl. az újonnan lerakott padló szép lezárásához.

- a meghajlított markolat lehetővé teszi a padlóhoz egészen közeli vágást is
- a 180°-ban elfordítható markolat minden pozícióban pontos fűrészvezetést biztosít, és jobb- és balkezesek számára is használhatóvá teszi a fűrész
- fogazás hossza: 255 mm
- csomagolás: feliratos szalag



cikkszám	EAN	leírás	méreték
6925000	4006885... ...692503	1 kézfűrész	90 x 390 x 45 mm

8.1 Laminát és PVC lerakása



- fa, fagerendák, láblécek, faágak, műanyagcső
- a fűrész húzásra vág – finom vágások és könnyű fűrészelés
- vékony, rugalmas, rozsdamentes fűrészlap
- hosszú, ergonomikus 2K fogantyú
- a fűrészlap szerszám nélkül leszerelhető, így helytakarékos tárolást biztosít
- anyag: WS
- fogkivitel: japánfog
- fogazás hossza: 240 mm
- kivitel: két oldalon fogazott, edzett fogakkal
keresztirányú vágásokhoz használható oldal: colonként 17 csúcsfogazott és köszörült fog
hosszanti vágásokhoz használható oldal: colonként 8 fogterpesztett és köszörült fog
- csomagolás: feliratos szalag

cikkszám	EAN	leírás	méretek	súly
6951000	4006885... ...695108	1 japán fűrész	570 x 80 mm	0,285 kg

Lerakás

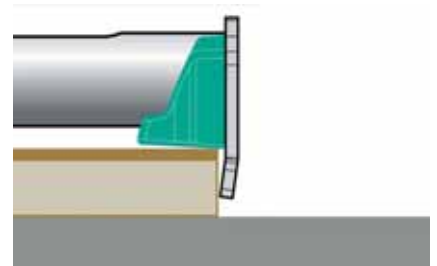

Három az egyben használat:

- laminált padló és parketta fugamentes lerakásához kalapács, ütőfa és behúzóvas nélkül
- fallal szomszédos panelek illesztésére a már lerakott felülethez
- húzó- és nyomóirányban is alkalmazható
- helyettesíti a kalapácsot, az ütőfát és a behúzóvasat
- a hibaarányt nullára csökkenti: a kalapáccsal okozott sérülések és károk ki vannak zárva
- egy biztonságos és ergonomikus termékben egyesíti az erőt és a szabályozhatóságot
- minimum 7 mm-es panelekhez
- csomagolás: kartonra rögzítve



cikkszám	EAN	leírás	méretek	súly
6945000	4006885... ...694507	1 kalapácsos-behúzóvas	170 x 80 x 410 mm	1,53 kg

8 PROJEKT TÉMÁK

8.1 Laminát és PVC lerakása



a filcalátét miatt nem károsítja a felületet

- laminátcsíkok összeeresztéséhez
- alapvetően a helyiségek szélén használjuk, pl. a laminát ajtókerethez húzásához
- profi kialakítás nagy érintkezőfelülettel és emelőfunkcióval
- a filcalátét miatt nem károsítja a felületet
- csomagolás: ömlesztett



cikkszám	EAN	leírás	kivitel	méreték
6928000	...692800	1 profi behúzóvas	fém tuskóval és védőfilccsel	120 x 60 x 440 mm



- laminátcsíkok összeeresztéséhez
- alapvetően a helyiségek szélén használjuk, pl. a laminát ajtókerethez húzásához
- három filccsíkkal az alján a finom munkához
- csomagolás: ömlesztett



cikkszám	EAN	leírás	kivitel	méreték
6927000	...692701	1 behúzóvas	íves lefutású	310 x 15 x 25 mm

8.1 Laminát és PVC lerakása



- a laminát- és parkettalapok pozicionálásához és beillesztéséhez fugamentes kötéshez
- ideális a teljes körű lerakási feladatokhoz többféle helyiségben
- laminát, parketta, PVC-padló, fapadló
- hosszú élettartamú kivitel az alumíniumból készült védőlécnek köszönhetően
- a kalapácsütés erejének optimális vezetése az alumínium lemez konvex boltozatával
- a szerszám alakja ideális a nutféderes laminát kezeléséhez
- bármilyen laminátvastagsághoz alkalmas – 5, 10, 15 mm-eshez is
- anyag: fa, alumíniumsínnel
- csomagolás: ömlesztett



cikkszám	EAN	leírás	méretek	súly
6947000	4006885... ...694705	1 profi ütőfa	62 x 24 x 281 mm	0,308 kg



- a laminát pozicionálásához és az illesztőfelületek összeszorításához
- a szerszám alakja ideális a nutféderes laminát kezeléséhez
- csomagolás: ömlesztett



cikkszám	EAN	leírás	méretek
6929000	4006885... ...692909	1 ütőfa	300 x 27 x 50 mm

8.1 Laminát és PVC lerakása



Kettő az egyben használat:

- távtartóként a hézagok beállításához laminát vagy parkett eltolásakor
- ékként ablakok vagy ajtók kialakításakor
- a beszorító funkcióval kettő vagy több ék fogható össze mindkét irányban
- a csatlakozás ék- vagy blokkformát tesz lehetővé
- tökéletes tömítőfugákhoz, amelyek legfeljebb vagy legalább 10 mm-esek
- szilárdan összetart és szükségtelenné teszi a gyakori utánállításokat
- anyag: műanyag
- csomagolás: műanyagzacskó kartonlapon



cikkszám	EAN	leírás	méret
6946000	4006885... ...694606	univerzális ék (30 db)	35 x 6 x 60 mm



Univerzális térdvédő minden barkácsmunkához

- minőségi, bárhol használható térdvédő padlófektetéshez és más térdelő munkákhoz
- a színtelen térdelőfelületnek köszönhetően az érdes és az érzékeny felületeken való térdeléshez is használható
- a zselés betéteknek köszönhetően csillapítja az ütdéseket és védi az ízületeket
- kényelmesen viselhető és megőrzi a mozgás szabadságát az ergonomikus egypántos rögzítésnek köszönhetően
- tépőzárral minden testmérethez beállítható
- megfelel a következő szabványoknak: DIN EN 14404



cikkszám	EAN	leírás
4860000	4006885... ...486003	1 pár kényelmes térdvédő



A kedvező árú alapfelszerelés laminátlerakáshoz.

- laminát, parketta, parafa
- tartalom:
behúzóvas (1 db)
ütőfa (1 db)
távtartók, műanyag (20 db)
- csomagolás: duplabliszter



cikkszám	EAN	leírás
6931000	4006885... ...693104	1 laminátlerakó készlet

8.1 Laminát és PVC lerakása

Mérés



Az utolsó laminátcsík pontos kiméréséhez

- beépített segédkerék a falkontúr pontos követéséhez max. 235 mm lapszélességig
- extra széles sínek a laminált lap biztonságos felfekvése érdekében
- támasztott ceruzavezetés a tiszta vonalakért
- csomagolás: kartonra rögzítve



cikkszám	EAN	leírás
6952000	...4006885...	1 laminátillesztő



- kettő az egyben használat: ütő és gérláda egy termékben
- pontos gérfűrészeléshez
- 85–180°-os szögek méréséhez és levételéhez
- max. 30 mm széles láblécekhez használható
- a helyes szögek automatikus, hibamentes átvitele a fűrészre a kézfűrészhez (gérvágás) integrált vezetécsonnak köszönhetően
- a helyiség szögeinek kényelmes mérése és levétele
- a 85° – 180° közötti fokozatmentes beállításnak köszönhetően különösen alkalmas régi épületekhez
- könnyűvé teszi a helyes szög átvitelét a fűrészre
- csomagolás: kartonra rögzítve



cikkszám	EAN	leírás	max. lábléc magasság	szög	méret	súly	kiegészítő termékek
6948000	...694804	1 ütő és fűrészállvány	70 mm	85 - 180°	100 x 105 x 353 mm	0,6 kg	6950000
6948200	...694828	1 ütő és fűrészállvány	100 mm	85 - 180°	100 x 140 x 353 mm	0,66 kg	4024000

8 PROJEKT TÉMÁK

8.1 Laminát és PVC lerakása



- segít bemérni a falszöveget és megállapítja a vágásszöveget
- automatikusan mutatja a vágásszöveget - így könnyen beállítható a gérvágó, és pontos lesz az illesztés
- beépített ütközővel a szögek egyszerű átjelöléséhez
- mágnes a fűrész egyszerű és biztonságos beállításához
- csomagolás: feliratos szalag

cikkszám	EAN	leírás	szög	méret
6921000	4006885... ...692107	1 szögillesztő szögfelezővel	30 - 180°	50 x 345 x 70 mm



A kontúrvezető lehetővé teszi a vágás lefutásának egyszerű letapogatását, és annak a munkadarabra történő átrajzolását.

- sarkok és körvonalak átvitele - egyszerűen és pontosan
- ideális a laminát pontos illesztéséhez, pl. fűtéscsöveknél
- a letapogató ujjak karral lerögzíthetőek, így a körvonal nem mozdul el
- robusztus műanyagkivitel
- kontúrszélesség max. 130 mm; kontúrmélység max. 30 mm
- csomagolás: kartonbliszter

cikkszám	EAN	leírás	méret	súly
6949000	4006885... ...694903	1 kontúrátjelölő sablon	180 x 20 x 105 mm	0,2 kg

8.2 Gipszkartonlapok megmunkálása



8.2 Gipszkartonlapok megmunkálása

Szárazépítési szerkezeti elemekhez



- egyenes és íves vágások
- emelő átdadás
- mikrofogazás a jobb vágási eredményhez - különösen a sima fémlapok vágását könnyíti meg
- egykezes nyitási zárómechanizmus
- a markolat csúszásmentesített kétkomponensű műanyag
- műanyagdoboz

cikkszám	EAN	leírás	méret
4027000	4006885... ...402706	1 lemezvágó	75 x 255 x 22 mm



- C és U fémpofilok (max. 2 x 0,6 mm vastagság)
- acélprofilok gyors és egyszerű összekötéséhez
- két tartóprofil oldhatatlan összekötésére
- minimális erőfeszítés az optimális erőátvitelnek köszönhetően
- csomagolás: bliszter

cikkszám	EAN	leírás	méret
4029000	4006885... ...402904	1 profilösszekötő fogó	95 x 270 x 36 mm

8.2 Gipszkartonlapok megmunkálása

Vágás



- gipszkartonlapok karcolásához, töréséhez és vágásához egy menetben
- pontos, egyenes vágási élekhez
- szükségelenné teszi a gipszkartonlapok többszöri tologatását és forgatását
- kényelmes kezelés az ergonomikus markolatbeállításnak köszönhetően
- egyszerű késcsere
- max. vágáshossz: 900 mm., max. vágáshossz hosszabbítóval (cikkszám 4019000): 1900 mm
- tartalmaz:
 - trapézpenge, 52 / 0,50 mm (1 db)
 - kampós pengék, 51 / 0,50 mm (1 db)
- csomagolás: kartonlap
- külön tartozék: 4019000, 4185000, 4188000

cikkszám	EAN	leírás
4014000	4006885... ...401402	1 gipszkartonvágó sínnel



- a 4014000 cikkszámú gipszkartonvágó sínjeinek hosszabbításához
- max. vágáshossz: 1900 mm (gipszkartonvágó bővítőszínnel)
- csomagolás: kartonlap
- a következő típusokhoz: 4014000

cikkszám	EAN	leírás
4019000	4006885... ...401907	1 bővítőszín

8.2 Gipszkartonlapok megmunkálása



- vágási és jelölési segítség a gipszkartonlapok precíz derékszög- és párhuzamvágásához
- használatával nincs szükség a lemez szögeinek és méreteinek fáradságos számolására és átvitelére
- szögprecíz vágás a pontos fugázáshoz, ami csökkenti a későbbi spakli és csiszolómunkát
- hosszú élettartamú az eloxált alumíniumból készült korrózióálló felületeknek köszönhetően
- max. vágáshossz: 1000 mm., max. vágási szélesség párhuzamvágóval: 970 mm, szögvágás 0 - 180° között
- tartalmaz:
 - párhuzam- és csíkvágó (1 db)
 - trapézpenge, 52 / 0,50 mm (1 db)
- csomagolás: kartonlap
- külön tartozék: 4185000

10

cikkszám	EAN	leírás
4008000	...400801	1 T-szár párhuzamvágóval



- a tökéletes 35°-os homlokél kialakításához
- tiszta átmenetekhez két gipszkartonlap között
- 9,5–12,5 mm lemeztavastagságokhoz alkalmas
- precíz vágási felület nyílásoknál a három penge segítségével
- ellenőrzött és biztonságos munkavégzés az első millimétertől az utolsóig
- a csatlakozásban anyag- és időtakarékos simítást tesz lehetővé
- tartalmaz: trapézpengék, 52 / 0,50 mm (3 db)
- csomagolás: kartonra rögzítve
- külön tartozék: 4185000

MADE IN EU 

cikkszám	EAN	leírás
4009000	...400900	1 3 élű élygalu

8.2 Gipszkartonlapok megmunkálása



- felületek és élek effektív utólagos megmunkálásához gipszkartonon és fán
- széles ráspolyfelület 150 x 57 mm-es mérettől
- ergonomikus egykezes munkavégzés
- stabil műanyagház
- csomagolás: kartonra rögzítve
- külön tartozék: 4039000

cikkszám	EAN	leírás
4013000	4006885... ...401303	1 gyalu



- a következő típusokhoz: 4013000

cikkszám	EAN	leírás	méret
4039000	4006885... ...403901	1 ráspoly-lemez	150 x 57 mm



- ferdeélek kialakítására (fózolásra) és az átmenetek elsimitására
- kétkomponensű, puha fogású markolat a kényelmes és biztonságos kezelésért
- cserélhető csiszolórács (cikkszám 4041000)
- csomagolás: kartondoboz

cikkszám	EAN	leírás	méret
4026000	4006885... ...402607	1 élgyalu	57 x 258 x 94 mm

8.2 Gipszkartonlapok megmunkálása



- wolcraft élgyalu cikkszám: 4025000, 4026000

cikkszám	EAN	leírás	méret
4041000	4006885... ...404106	1 ráspoly-lemez	250 x 57 mm



- gipszkarton, műanyag és fa fűrészeléséhez
- ideális ajtó kivágások beillesztéséhez a szárazépítésben
- sokféle képpen alkalmazható a 350 mm-es laphosszúságnak és a kúposan köszörült és edzett fogéleknek köszönhetően
- hosszú élettartamú, ütészálló műanyag markolat
- anyag: HCS
- fogtávolság: 3,6 mm
- csomagolás: feliratos szalag
- kiegészítő termékek: 6948200

cikkszám	EAN	leírás	vágatszélesség	súly
4024000	4006885... ...402409	1 róka farkú fűrész	1,5 mm	0,27 kg



- kivágásokhoz
- kétkomponensű, puha fogású markolat a kényelmes és biztonságos kezelésért
- egy darabból kimart vágófogak a könnyű kezdőbevágáshoz és a gyors eredményhez
- indukciós elven keményített fogak a hosszú élettartamért
- csiszolt élű fogak a kezdőbevágások megejtéséhez
- csomagolás: duplabiliszer

cikkszám	EAN	leírás	méret
4033000	4006885... ...403307	1 kézi szúrófűrész	45 x 318 x 30 mm

8.2 Gipszkartonlapok megmunkálása



- lapanyagok horonyfűrészeléséhez és szabad alakításához
- ideális szárazépítésű falakhoz való alkalmazásra
- az 5 mm-es átmérő lehetővé teszi a kis sugarú fűrészelést
- jól irányítható a kétkomponensű markolattal
- csomagolás: duplabliszter

cikkszám	EAN	leírás	megmunkálási hossz	Ø	hossz
4031000	4006885... ...403109	1 fűrészes fúró	175 mm	Ø 5 mm	275 mm

Elhelyezés - tartás - rögzítés



- kihagyhatatlan segítség, amikor egyedül kell nagyobb lapokkal, a mennyezetben vagy ferde felületeken dolgozni
- max. terhelhetőség 30 kg
- teleszkópos, 1.6 és 2.9 m között állítható, gyorsbeállítás a belső csővel - finombeállítás a pumpamechanikával
- csomagolás: címke

cikkszám	EAN	leírás	méret
4042000	4006885... ...404205	1 plafontámaszték	205 x 80 mm



- hasznos segítség a gipszkartonlapok megemeléséhez és helyretolásához
- fém kivitel, széles érintkezőfelülettel
- kivitel: horoggal
- csomagolás: címke

cikkszám	EAN	leírás	méret
4045000	4006885... ...404502	1 emelővas	75 x 215 x 65 mm

8.2 Gipszkartonlapok megmunkálása



A szerszámok és kapcsok lehetővé teszik a gipszkartonlapok könnyed és egyszerű, ám biztonságos felrögzítését falakra, plafonra és ferde felületekre. A rögzítőkapcsok és -keresztek a lapok végleges helyre történő rögzítése után eltávolíthatóak, és újrafelhasználhatóak.



- akár két gipszkartonlap rögzítéséhez a földemen és a falfelületeken, valamint a későbbi felcsavarozáshoz
- biztonságos és precíz szereléshez
- gipszkartonlapok egyszemélyes felszereléséhez
- akár két tartókezet is helyettesít
- erőtakarékos és biztos munkát tesz lehetővé
- többször újrafelhasználható
- tartalom:
 - rögzítőkapocs, fém (1 db)
 - rögzítőkeresztek, műanyag (3 db)
 - bitkészlet, Pozidriv PZ 2 (1 db)
 - facsarok, 4 x 60 mm (3 db)
- csomagolás: bliszter

cikkszám	EAN	leírás
4040000	...404007	1 rögzítőkészlet

Felcsavarozás



- sorozat Solid
- 3,5–3,9 mm-es gipszkarton-csavarokhoz
- hosszú élettartamot biztosító, robusztus minőség
- kivitel: Phillips PH 2D
- csomagolás: kartonbliszter
- a következő típusokhoz: 4055000

cikkszám	EAN	leírás	tengely	hossz
4053000	...405301	speciális bit Solid (2 db)	hatszögszár 1/4" (6,35 mm)	25 mm



- a szabadalmaztatott "átnézhető" műanyag feltét rálátást enged a bitre és a csavarra
- a csavarozási mélység beállítható
- változat: mágnessel és mélységütközővel
- tartalmaz: bitkészlet, Phillips PH 2 (1 db)
- csomagolás: kartonbliszter
- külön tartozék: 4053000

cikkszám	EAN	leírás	befogás	hossz
4055000	...405509	1 csavarozóelőtét	6,3 mm (1/4") hatszög-befogás	65 mm

8.2 Gipszkartonlapok megmunkálása

Átmenetek elsimítása



a spakli éleit úgy tervezték, hogy pontosan a keverőtál ívéhez illeszkedjen

- kétkomponensű markolat puha fogórésszel
- a spakli éleit úgy tervezték, hogy pontosan a keverőtál ívéhez illeszkedjen
- hajlékony acéllap
- rozsdamentes
- csomagolás: címke

cikkszám	EAN	leírás	kivitel	méretek
4051000	4006885... ...405103	1 profi simítóvas	50 mm-es fűrészlap	50 x 210 x 25 mm



- kétkomponensű markolat puha fogórésszel
- hajlékony acéllap
- rozsdamentes
- tartalmaz: PH 2-es bit a kilógó csavarok meghúzásához (1 db)
- csomagolás: címke

cikkszám	EAN	leírás	kivitel	méretek
4047000	4006885... ...404700	1 profi széles simítóvas	150 mm-es penge	150 x 255 x 29 mm



- professzionális simításhoz és kiváló minőségű fugákhoz
- hatékony és kényelmes felület az extra-széles lapnak köszönhetően
- rugalmas lap rozsdamentes acélból
- egyszerűen tisztítható markolat
- befogás stabil extrudált alumíniumprofilból
- csomagolás: ömlesztett

cikkszám	EAN	leírás	kivitel
4062000	4006885... ...406209	1 spakli	200 mm-es fűrészlap
4063000	4006885... ...406308	1 spakli	250 mm-es fűrészlap

8.2 Gipszkartonlapok megmunkálása



- átmenetek és fugák professzionális simításához
- ideális szárazépítési munkákhoz
- nemesacél lap 300 x 130 mm
- széles adagolás a nagy, rozsdamentes nemesacél lapnak köszönhetően
- jó stabilitás a hosszú vállnak köszönhetően
- ergonomikus kétkomponensű markolat a kényelmes vezetésért
- egyszerűen tisztítható
- csomagolás: ömlesztett

cikkszám	EAN	leírás
4043000	...404304	1 simítóvas



- helyben kikevert fugázóanyag felviteléhez a sarkokba és a nehezen elérhető helyekre
- könnyen módosítható alternatíva kartusos akril helyett
- védi a fugázóanyagot a kiszáradástól, lehetővé teszi a későbbi felhasználást
- térfogat: 310 ml
- csomagolás: műanyagzacskó kartonlapon



cikkszám	EAN	leírás	méret
4044000	...404403	üres tubusok (3 db)	49 x 230 x 49 mm

8.2 Gipszkartonlapok megmunkálása

Csiszolás



- öntapadó csiszolórácsok
- a falon és mennyezeten lévő gipszkarton hatékony csiszolásához
- az opcionális teleszkópos nyéllel a keletkező portól távolabb dolgozhat
- stabilan illeszkedik a felületre a folyamatos, gyors csiszolási folyamat érdekében
- nem fordul át
- a csiszolóeszközök gyors cseréje a tépőzáras funkcióval
- tartalmaz:
 - tépőzáras csiszolórácsok szilíciumkarbid, szemcseméret 120 (1 db)
 - plafontámaszték (1 db)
- csomagolás: kartonlap
- külön tartozék: 2287000, 2288000, 4012000, 5617000

cikkszám	EAN	leírás	Ø
4052000	4006885... ...405202	1 Körccsiszoló	Ø 225 mm



- szűkítőadapterrel - festőhengerekhez is alkalmas
- teleszkóposan kihúzható 1.2 m-ről 2 m-re
- csomagolás: címke
- a következő típusokhoz: 4052000

cikkszám	EAN	leírás
4012000	4006885... ...401204	1 teleszkópos nyél

8.2 Gipszkartonlapok megmunkálása



- kifejezetten a 115 x 280 mm-es csiszolórácsokhoz
- kétkomponensű markolat puha fogórészsel
- fogazott tartók a csiszolóanyag folyamatos és biztos rögzítéséhez
- tartalmaz: csiszolópárna, szemcseméret 120, 115 x 280 mm (1 db)
- csomagolás: kartonlap
- külön tartozék: 1988000, 1996000, 4057000, 4058000, 8406600



cikkszám	EAN	leírás	méret
4056000	...405608	1 kézi csiszoló	105 x 218 x 90 mm



- tartalom:
elszívólap (1 db)
spirálcső, 3 m (1 db)
porszívóadapter, vákuumszabályzó (1 db)
- csomagolás: kartondoboz
- a következő típusokhoz: 4056000



cikkszám	EAN	leírás
4057000	...405707	1 tartozék-készlet



- szűkítőadapterrel - festőhengerekhez is alkalmas
- teleszkóposan kihúzható 1.2 m-ről 2 m-re
- tartalmaz: plafontámaszték (1 db)
- csomagolás: címke
- a következő típusokhoz: 4056000

cikkszám	EAN	leírás
4058000	...405806	1 teleszkópos nyél

8.2 Gipszkartonlapok megmunkálása



- átmenetek elsimítására
- gipszkartonlapok, rosterősítésű gipszlapok, pórusbeton stb. élének letöréséhez
- tartalom:
befogó fogantyú (1 db)
csiszolórácsok, szemcseméret 120, 220, 280 x 115 mm (4 db)
- csomagolás: kartonlap
- külön tartozék: 1988000, 1996000, 8406600

cikkszám	EAN	leírás	méret
8722000	4006885... ...872202	1 kézi csiszoló készlet	110 x 232 x 80 mm

Felszerelés



- süllyesztett fali dobozfuratok precíz helyzetmeghatározásához
- minden elterjedt csatlakozóaljzathoz alkalmas
- pontos igazítás a függőleges és vízszintes vízmértékekkel
- jelölőpontok egyszerű elhelyezéséhez szabványos távolságonként (57, 71 és 91 mm)
- integrált skála a távolságok méréséhez, pl. a kapcsoló és az ajtókeret között
- csomagolás: kartonra rögzítve
- kiegészítő termékek: 2157000, 2158000, 3777000

cikkszám	EAN	leírás	méret
4050000	4006885... ...405004	1 sablon	50 x 185 x 15 mm

8.2 Gipszkartonlapok megmunkálása

Tartozékok



A porvédő ajtó korlátozza a por terjedését

- szinte minden ajtótípushoz alkalmazható
- a port bent tartja a munkaterületen
- tartalom:
 - különlegesen erős (100µm) fólia, 2,20 x 1,25 m (1 db)
 - a felragasztható cipzárral flexibilis és visszazárható ki- és bejárat alakítható ki a munkaterületre (1 db)
 - a ragasztószalag csaknem tökéletes zárást biztosít a nyílás szélein, és maradék nélkül eltávolítható (1 db)
- csomagolás: újrazárható műanyagzacskó

cikkszám	EAN	leírás	méretek
4005000	...400504	1 porvédő fóliaajtó	1.250 x 2.200 mm

8.3 Tűzifa



8.3 Tűzifa

Robusztus és stabil
1 fűrészbak



Mindösszesen két vagy három vágással megtölthető egy talicska tűzifával, és a láncfűrész sem kell közben leállítani.



- egy talicskányi tűzifa gyors felvágásához
- a széles lábaknak és a 26 mm átmérőjű csőváznak köszönhetően stabil
- kihullásgátlóval
- fa oldallapok a láncfűrész láncának megvédésére túlvágás esetén
- akár egy darab fához is használható
- összecukható a helytakarékos tároláshoz
- csomagolás: kartondoboz
- kiegészítő termékek: 2175000

Műszaki adatok

használat: 1 m-es hosszú tuskók vágása gyorsan és biztonságosan
 max. terhelhetőség: 150 kg
 egyéb: fűrészjelölés 25, 50 és 75 cm-nél (25 cm-es fahasábnál) és 33 és 66 cm-nél (33 cm-es fahasábnál)
 méret felszerelve: 700 x 1.120 x 675 mm
 méret összecukva: 1.320 x 1.120 x 115 mm

cikkszám	EAN	leírás	súly
5121000	4006885... ...512108	1 fűrészbak	10,5 kg

Hordozható és kompakt
1 SB 60 - fűrészbak



- 1 méteres fahasábok gyors, biztos vágása 25, ill. 33 cm hosszán
- a kihullásvédelem megakadályozza a rönkök veszélyes kimozdulását
- gyorsan felállítható és összecsuksútható a praktikus rögzítőmechanizmusnak köszönhetően
- hordozható termék kis tömeggel, de annál nagyobb stabilitással
- a lábakat összekötő elem bükkfa és nem fém, így kevésbé veszélyes a láncfűrész lecsúszása
- csomagolás: kartondoboz

Műszaki adatok

max. terhelhetőség: 100 kg
 méret felszerelve: 540 x 1.000 x 600 mm
 méret összecsuksva: 540 x 1.100 x 230 mm

cikkszám	EAN	leírás	súly
5119000	...511903	1 SB 60 - fűrészbak	4,6 kg

8.3 Tűzifa



- 25 - 50 cm-es fatuskók tárolására
- a modularitása miatt kiválóan alkalmazható minden helyzetben
- négy 425 mm-es bővítőelem lehetővé teszi a különböző magasságokban és szélességekben történő felszerelést
- gyors, szerszámmentes fel- és leszerelés
- 5 műanyag láb gondoskodik a fa optimális, alulról történő szellőztetéséről
- ideális kültéri felhasználásra
- legfeljebb 1,4 m magasra vagy 3,2 m szélességre rakodható meg, maximum 1.6 m³ fához
- csomagolás: kartondoboz
- méret felszerelve: 1.766 - 3.241 x 1.036 - 1.460 x 256 mm



cikkszám	EAN	leírás	súly
5125000	...512504	1 tárolórendszer, moduláris XXL	8 kg



A praktikus hasábtároló a tárolóhely adottságaihoz idomítható.

- 25 - 50 cm-es fatuskók tárolására
- négy műanyag láb biztosítja a fa alulról való szellőzését
- ideális kültéri felhasználásra
- egyszerűen, néhány mozdulattal 1.72 m-ről 2.34 m-esre széthúzható
- 1 m magasan és 2.34 m szélességben megrakható, maximum 1.17 m³ fához
- csomagolás: kartondoboz
- méret felszerelve: 1.720 - 2.340 x 1.045 x 310 mm



cikkszám	EAN	leírás	súly
5122000	...512207	1 tárolórendszer	7,5 kg

8.3 Tűzifa



- a száradó fa hosszú idejű letakarásához
- extraerős ponyva (210 g/m²)
- varrott szélek
- vízálló
- szakadásbiztos
- UV-álló
- anyag: szövött anyag
- alumínium fül kb. minden 50 cm-en
- csomagolás: újrazárható műanyagzacskó

cikkszám	EAN	leírás	méretek	súly
5124000	4006885... ...512405	1 fatakaróponya	6.000 x 1.500 mm	1,7 kg



- gyorsan és egyszerűen megállapítja a fa százalékos nedvességtartalmát
- a két elektródát a fába nyomva az LCD-kijelzőn megjelenik a fa nedvességtartalma
- kivitel: LCD-kijelzővel
- mérési tartomány: 10 - 40 %
- kizárólag tűzifa mérésére alkalmas
- tartalmaz: 1 os elem 9V
- csomagolás: bliszter



cikkszám	EAN	leírás	méretek	súly
8732500	4006885... ...873254	1 fanedvesség-mérő	69 x 127 x 28 mm	0,12 kg

8.4 Elasztikus tömítőfugák kialakítása



8.4 Elasztikus tömítőfugák kialakítása

1 MG 600 - kinyomópisztoly "PRO"



Profi kinyomópisztoly maximális erőátvitelhez

- megfelelő minden 310 ml-es kartushoz (Ø 50 x 225 mm)
- szilikon, akril, ragasztókhöz, speciális tömítőanyagokhoz, építési vegyi anyagok, Bitumen
- 280 kg kinyomóerő a szilikontól a sűrűbb tömítőanyagokig terjedően minden anyag professzionális felhasználásához
- rendkívül robusztus szerkezet tartós munkavégzéshez
- kevésbé fárasztó munkavégzés az erős előtoló-mechánikának köszönhetően
- a jól hozzáférhető, 310 ml-es patronokra méretezett pisztolyhüvely megkönnyíti a behelyezést és a cserét
- csomagolás: kartonlap

cikkszám	EAN	leírás	méretek
4356000	4006885... ...435605	1 MG 600 - kinyomópisztoly "PRO"	391 x 181 x 72 mm

8.4 Elasztikus tömítőfugák kialakítása



Az erős és sokoldalú kinyomópisztoly

- megfelelő minden 310 ml-es kartushoz (Ø 50 x 225 mm)
- szilikon, akril, ragasztókhöz, speciális tömítőanyagokhoz
- fokozható erő max. 220 kg kinyomóerő kifejtéséhez – ideális sűrűn folyó speciális szigetelő- és ragasztóanyagok felhasználásához
- az erőkifejtés megszűnésekor aktiválódik az automatikus cseppmegállító funkció, és megakadályozza az anyag véletlenszerű túlfolyását, így tiszta eredmény érhető el
- erős előtoló-mechanika a kevésbé fárasztó munkavégzés érdekében
- a 360°-ban forgatható patronhüvellyel a patron munka közben ideális szögbe forgatható
- félig nyitott pisztolyhüvely a könnyű patroncseréhez
- létrakampóval praktikusán a létrára akasztható
- csomagolás: kartonra rögzítve



cikkszám	EAN	leírás	méret
4358000	...435803	1 MG 550 - kinyomópisztoly	387 x 171 x 64 mm



Ergonomikus kinyomópisztoly állítható markolattávolsággal

- megfelelő minden 310 ml-es kartushoz (Ø 50 x 225 mm)
- szilikon, akril, ragasztókhöz
- 180 kg kinyomóerő a 310 ml-es patronban kapható szilikon, akril és ragasztóanyag könnyű felhasználásához
- a markolattávolság – a jobb ergonómia érdekében – egyénileg a kézmérethez igazítható
- ergonomikus kialakítású, kétkomponensű markolat a kevésbé fárasztó munkavégzésért
- a 360°-ban forgatható patronhüvellyel a patron munka közben ideális szögbe forgatható
- félig nyitott pisztolyhüvely a könnyű patroncseréhez
- az automatikus cseppmegállító funkció megakadályozza az anyag véletlenszerű túlfolyását, így tiszta eredmény érhető el
- létrakampóval praktikusán a létrára akasztható
- csomagolás: kartonra rögzítve



cikkszám	EAN	leírás	méret
4354000	...435407	1 MG 400 - kinyomópisztoly "ERGO"	387 x 171 x 64 mm

8.4 Elasztikus tömítőfugák kialakítása



Az erőteljes kinyomópisztoly

- megfelelő minden 310 ml-es kartushoz (Ø 50 x 225 mm)
- szilikon, akril, ragasztókhoz
- 180 kg kinyomóerő a 310 ml-es patronban kapható szilikon, akril és ragasztóanyag könnyű felhasználásához
- a 360°-ban forgatható patronhüvellyel a patron munka közben ideális szögbe forgatható
- ergonomikus kialakítású, kétkomponensű markolat a kevésbé fárasztó munkavégzésért
- félig nyitott pisztolyhüvely a könnyű patroncseréhez
- az automatikus cseppmegállító funkció megakadályozza az anyag véletlenszerű túlfolyását, így tiszta eredmény érhető el
- csomagolás: ömlesztett

cikkszám	EAN	leírás	méret
4353000	...435308	1 MG 350 - kinyomópisztoly	398 x 171 x 64 mm



A helytakarékos, kompakt kinyomópisztoly

- megfelelő minden 310 ml-es kartushoz (Ø 50 x 225 mm)
- szilikon, akril, ragasztókhoz
- könnyű és kompakt – akár a legkisebb szerszámosládában is elfér
- gyorscserés patrontartó 310 ml-es patronok gyors használatához és cseréjéhez
- 160 kg kinyomóerő szilikon, akril és ragasztóanyagok felhasználásához
- a 360°-ban forgatható patronhüvellyel a patron munka közben ideális szögbe forgatható
- ergonomikus kialakítású, kétkomponensű markolat a kevésbé fárasztó munkavégzésért
- az automatikus cseppmegállító funkció megakadályozza az anyag véletlenszerű túlfolyását, így tiszta eredmény érhető el
- csomagolás: kartonra rögzítve

cikkszám	EAN	leírás	méret
4357000	...435704	1 MG 310 - kinyomópisztoly "Compact"	351 x 176 x 88 mm

8.4 Elasztikus tömítőfugák kialakítása



Standard kinyomópisztoly extra kényelmi funkciókkal

- megfelelő minden 310 ml-es kartushoz (Ø 50 x 225 mm)
- szilikon, akril
- 130 kg kinyomóerő a 310 ml-es patronban kapható szilikon és akril korlátlan felhasználásához
- a forgatható patronhüvellyel a patron munka közben ideális szögbe forgatható
- ergonomikus kialakítású, kétkomponensű markolat a kevésbé fárasztó munkavégzésért
- félig nyitott pisztolyhüvely a könnyű patroncseréhez
- az automatikus cseppmegállító funkció megakadályozza az anyag véletlenszerű túlfolyását, így tiszta eredmény érhető el
- csomagolás: ömlesztett

cikkszám	EAN	leírás	méretek	súly
4352000	4006885... ...435209	1 MG 200 - kinyomópisztoly	350 x 175 x 65 mm	0,366 kg



Standard kinyomópisztoly háztartási és hobbicélokra

- megfelelő minden 310 ml-es kartushoz (Ø 50 x 225 mm)
- szilikon, akril
- 130 kg kinyomóerő a 310 ml-es patronban kapható szilikon és akril korlátlan felhasználásához
- félig nyitott pisztolyhüvely a könnyű patroncseréhez
- az automatikus cseppmegállító funkció megakadályozza az anyag véletlenszerű túlfolyását, így tiszta eredmény érhető el
- csomagolás: ömlesztett

cikkszám	EAN	leírás
4351000	4006885... ...435100	1 MG 100 - kinyomópisztoly

8.4 Elasztikus tömítőfugák kialakítása

Tartozékok



- a műanyagkartusok biztonságos nyitásához
- a kartushegy kívánt hosszára és szögére vágásához
- két vágóéllel
- csomagolás: bliszter

cikkszám	EAN	leírás
4363000	4006885... ...436305	1 KM 100 - kartusvágó



- minden 280, 290, 300 és 310 ml-es műanyagkartushoz (szélesmenetű)
- visszazárható kartushegy
- késlelteti a kartus tartalmának kiszáradását
- csomagolás: műanyagzacskó kartonlapon

cikkszám	EAN	leírás	méretek
4365000	4006885... ...436503	kartushegyek zárókupakkal (4 db)	120 mm



- minden 280, 290, 300 és 310 ml-es műanyagkartushoz (szélesmenetű)
- a nehezen hozzáférhető helyeken történő munkálatokhoz 0–90° szögben forgatható
- csomagolás: műanyagzacskó kartonlapon

cikkszám	EAN	leírás
4366000	4006885... ...436602	hajlítható kartushegyek (2 db)

8.4 Elasztikus tömítőfugák kialakítása



- szilikon, akril
- ez a praktikus lapkészlet 5 simítót tartalmaz, minden általános sugárhoz és élhez
- vágóprofil: 90° / 45° - 5, 8, 10, 16 mm / kerek 3, 6, 8, 10, 15 mm
- keskeny geometria a korlátozott munkaterületen és köztes tereken történő alkalmazáshoz
- a tartócsipesz lehetővé teszi a korong, illetve az egyes simítók levételét
- robusztus és könnyen tisztítható, a minőségi polipropilén műanyagnak köszönhetően
- csomagolás: bliszter

cikkszám	EAN	leírás
4332000	4006885... ...433205	1 fugasimító lapkészlet, 5 részes



- szilikon, akril
- 2 fugasimítóból álló készlet, simító lehúzóprofillal minden általános szélességhez, sugárhoz és élhez
- vágóprofil: 45° - 5, 8, 10 mm / kerek 5, 8, 10 mm
- rugalmas TPU-műanyag az optimális simítási tulajdonságokért és könnyű tisztításért
- robusztus és ellenálló, a hosszú élettartamért
- csomagolás: bliszter

cikkszám	EAN	leírás
4331000	4006885... ...433106	1 fugasimító készlet, 2 részes

8.4 Elasztikus tömítőfugák kialakítása



- szilikon, akril
- 4 fugasítmóból álló készlet, simító lehúzóprofittal minden általános szélességhez, sugárhoz és élhez
- vágóprofil: 90° / 45° - 5, 6, 8, 10 mm / kerek 3, 8, 10, 12 mm
- 2 speciális simító szűk köztes terekhez, 2 hagyományos simító
- rugalmas TPU-műanyag az optimális simítási tulajdonságokért és könnyű tisztításért
- robusztus és ellenálló, a hosszú élettartamért
- használati útmutatóval a tökéletes munkaeredményekért
- átlátszó tárolódobozzal a rend és az áttekinthetőség érdekében
- csomagolás: bliszter

cikkszám	EAN	leírás
4330000	4006885... ...433007	1 fugasítmó készlet, 4 részes



- szilikon, akril
- finom és sima fugákhoz
- egyszerűen tisztítható
- a leggyakoribb élekhez és sugarakhoz
- 45°-os vágóprofil: 6 - 8 - 10 - 12 - 15 mm szélesség, körprofil: R 7 – 10,5 – 14,5 mm
- csomagolás: bliszter

cikkszám	EAN	leírás
4369000	4006885... ...436909	1 SP 100 - fugasítmó készlet, 4 részes

8.4 Elasztikus tömítőfugák kialakítása



Teljes készlet a régi, csúnya vagy penészes fugák felújításához.

- fugakés a régi szilikon és akril gyors és egyszerű eltávolításához
- fugasimító a friss fugázóanyag gyors és precíz lesimításához
- tartalom:
 - fugasimító (1 db)
 - fugakés (1 db)
 - simító lehúzóprofil, köríves: $\varnothing 8 + 12$ mm, ferde: $5 + 10$ mm (4 db)
- csomagolás: kartonbliszter

cikkszám	EAN	leírás
4364000	4006885... ...436404	1 fugajavító készlet



- 2,5 - 6 mm-es habarcsfugákhoz
- a fugaszélesség függvényében egy vagy két keményfémbevonatú pengét kell használni
- a beépített görgő stabilizálja a vezetést a fugában és csökkenti a szomszédos csempék sérülésének kockázatát
- könnyen cserélhető keményfémbevonatú pengék
- csomagolás: kartonbliszter
- külön tartozék: 5571000

cikkszám	EAN	leírás	méret
5570000	4006885... ...557010	1 fugakaparó	31 x 44 x 215 mm



- csomagolás: kartonbliszter
- a következő típusokhoz: 5570000

cikkszám	EAN	leírás
5571000	4006885... ...557109	pótpenge fugakaparóhoz (2 db)

8.4 Elasztikus tömítőfugák kialakítása



- a túl mély kapcsolódó és dilatációs hézagok feltöltéséhez a rugalmas tömítőanyag felvitele előtt
- nagy rugalmasság
- vízálló
- megakadályozza a hárompontos tapadásból adódó fugarepedés kialakulását
- kevesebb tömítőanyag szükséges
- anyag: polietilén hab (PE)
- csomagolás: műanyagzacskó kartonlapon

cikkszám	EAN 4006885...	leírás	Ø	egyéb	hossz
4360000	...436008	1 fugakitöltő profil	Ø 10 mm	5 – 8 mm közötti fugaszélességekhez	6 m
4361000	...436107	1 fugakitöltő profil	Ø 15 mm	8 – 12 mm közötti fugaszélességekhez	6 m
4362000	...436206	1 fugakitöltő profil	Ø 20 mm	12 – 16 mm közötti fugaszélességekhez	6 m

8.5 Fa teraszépítmény



Hordozószerkezet

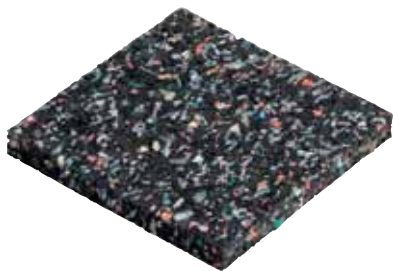

A konstruktív favédelem

A távtartó alátétek a fa nedvességtől való védelmét szolgálják, és így meghosszabbítják a terasz élettartamát.

- a hordozószerkezet gerendáinak lerakási pontjait alkotják
- távolságot tart az alap és a hordozószerkezet gerendái között
- gátolja a víz pangását és így megakályozza a fa idő előtti rothadását
- csomagolás: műanyag lap

cikkszám	EAN	leírás	méretek
6987000	4006885... ...698703	távtartó alátétek (20 db)	90 x 10 x 90 mm

A deszkák eligazítása



Ez az egykezes szorító nélkülözhetetlen társ a teraszdeszkák gyors és precíz elrendezéséhez.

- pontosan rögzíti a deszkákat, amíg azok rögzítésre nem kerülnek
- maximum 20 cm széles teraszdeszkákhoz
- a távtartókkal együtt használva tiszta, egyenletes lerakási képet biztosít
- tartalmaz: szorítópofa, szerelés közbeni leszorításhoz egykezes szorítóként (2 db)
- csomagolás: műanyag lap



cikkszám	EAN	leírás	szorítóerő	szorítási szélesség
6985000	4006885... ...698505	1 Egykezes szorító teraszépítéshez	120 kg	450 mm

8.5 Fa teraszépítmény



- egyenletes táglási hézagok kialakításához a teraszdeszkák között
- 4, 6 és 8 mm-es hézagok kialakításához
- a teraszépítő egykezes szorítóval együtt használva tiszta, egyenletes lerakási képet biztosít
- csomagolás: műanyagzacskó kartonlapon

cikkszám	EAN	leírás	méret
6986000	4006885... ...698604	távtartók (10 db)	40 x 42 x 33 mm

Látható rögzítés



- a szabadalmaztatott "átnézhető" műanyag feltét rálátást enged a bitre és a csavarra
- a csavarozási mélység beállítható
- nemesacél TX bittel - akadályozza a csavarfejek rozsdásodását
- tartalmaz: bitkészlet nemesacél, Torx TX 25 (1 db)
- csomagolás: duplabliszter



cikkszám	EAN	leírás	változat
6961000	4006885... ...696105	1 mágneses bittartó	mágnessel és mélységütközővel



A terasz-fúrőkészlettel hibátlan és egyenletes csavarozás készíthető

- a furatok precíz elhelyezéséhez a teraszdeszkán
- a furatok precízen egy vonalban helyezhetők el
- egyszerű illesztés az utolsó padlódeszka csavarjaihoz
- beállítható 90 – 145 mm széles deszkákhoz
- a mélységstopnak köszönhetően alkalmas a sorozatfúrásra, mindig azonos furat- ill süllyesztési mélységgel
- tartalom:
fúrómobil teraszfúráshoz, 4mm átmérőjű fúrópersellyel edzett acélból, amely biztonságosan vezeti a fúrószárat (1 db)
előfúró, süllyesztővel és 4mm-es HSS-fúrószárral (1 db)
- csomagolás: duplabliszter



cikkszám	EAN	leírás
6960000	4006885... ...696006	1 teraszfúró-készlet

8.5 Fa teraszépítmény

Rejtett csavarozás

Rejtett csavarozás - egy új wolcraft illesztési rendszer fateraszokhoz. A legigényesebb optikai igényekhez és a tartós élettartamhoz.

1 indulókészlet rejtett csavarozáshoz



- távtartóként szolgál a szerkezeti gerendák és a teraszdeszkák között
- biztosítja a teraszpadló optimális alsó szellőzését
- gátolja a víz pangását és így megakályozza a fa idő előtti rothadását
- kb. 7 folyóméter tartószerkezethez elegendő 140 mm-es teraszpadlónál
- 100 - 150 mm széles teraszdeszkákhoz alkalmas
- nincsenek látható csavarok
- az összekötő elemek mozgási tartománya kiegyenlíti a fa duzzadásából és összehúzódásából adódó különbségeket – nincs többé kiszakadt csavar és repedésképződés
- gyors és egyszerű összeszerelés fúrósablon és menetidomszer segítségével
- tartalom:
 - fúró- és csavarvezető (1 db)
 - összekötő elemek (50 db)
 - csavarok, nemesacél, Torx TX 20 (300 db)
 - mágneses bittartó (1 db)
 - bitkészlet, nemesacél, Torx TX 20 (1 db)
- csomagolás: duplabliszter

cikkszám	EAN	leírás
6971000	4006885... ...697102	1 indulókészlet rejtett csavarozáshoz



Speciális kötőelem az első és utolsó lécs illesztéséhez.

A kötőelemek biztosítják a terasz esztétikus, tiszta lezárását.

- az első és utolsó lécs biztosan illeszthető vele az aljszerkezet homlokzatára
- tartalmaz: csavarok nemesacél, Torx TX 20 (60 db)
- csomagolás: duplabliszter

cikkszám	EAN	leírás
6973000	4006885... ...697300	kötőelemek az első és utolsó teraszdeszkához (10 db)



Kiegészítőkészlet rejtett csavarozáshoz

- távtartóként szolgál a szerkezeti gerendák és a teraszdeszkák között
- biztosítja a teraszpadló optimális alsó szellőzését
- gátolja a víz pangását és így megakályozza a fa idő előtti rothadását
- nincsenek látható csavarok
- az összekötő elemek mozgási tartománya kiegyenlíti a fa duzzadásából és összehúzódásából adódó különbségeket – nincs többé kiszakadt csavar és repedésképződés
- csomagolás: duplabliszter

cikkszám	EAN	leírás	tartalmaz
6972000	4006885... ...697201	összekötő elemek "Rejtett csavarozás" (20 db)	csavarok nemesacél, Torx TX 20 (120 db)
6974000	4006885... ...697409	összekötő elemek "Rejtett csavarozás" (100 db)	csavarok nemesacél, Torx TX 20 (600 db)

8.5 Fa teraszépítmény

Szortimentek



Teraszépítő készlet

Teljes készlet a gyors és pontos teraszépítéshez.

- Ez az egykezes szorító nélkülözhetetlen társ a teraszdeszkák gyors és precíz elrendezéséhez.
- a távtartókkal együtt használva tiszta, egyenletes lerakási képet biztosít
- a furatok precíz elhelyezéséhez a teraszdeszkán
- a furatok precízen egy vonalban helyezhetők el
- a mélységstopnak köszönhetően alkalmas a sorozatfűrésra, mindig azonos furat- ill süllyesztési mélységgel
- tartalom:

Egykezes szorító teraszépítéshez (1 db)

fúrómobil teraszfűréshez, 4mm átmérőjű fúrópersellyel edzett acélból, amely biztonságosan vezeti a fűrószárat (1 db)

előfúró, süllyesztővel és 4mm-es HSS-fűrószárral (1 db)

távtartók (5 db)

szorítópofa, szerelés közbeni leszorításhoz egykezes szorítóként (2 db)

- csomagolás: műanyag lap



cikkszám	EAN	leírás
6988000	4006885... ...698802	1 teraszépítő készlet

8.6 Burkolás



8.6 Burkolás

Csempevágás

Innovatív vágástechnika - egyszer kell beállítani, és mindig pontosan vág
1 TC 670 - csempevágó "Expert"



speciális vezetés a diagonális vágáshoz



törökúp egyenes vágáshoz



kevés karbantartást igényel és precízen vezet a hornyos golyóscsapágnak és a C profil sínnek köszönhetően



10

MADE IN EU 

- tökéletes eredmény három lépésben: - csempevastagság és nyomóerő egyszeri beállítása
- egyenletes folyamatos vágás - csempek nagyobb erő kifejtés nélküli könnyed törése
- kevés karbantartást igényel és precízen vezet a hornyos golyóscsapágnak és a C profil sínnek köszönhetően
- speciális vezetés a diagonális vágáshoz
- stabil és csavarodásbiztos alaplap alumínium profilból
- jó rálátás a vágásra
- jobb- és balkezesek is használhatják
- vágókerék: wolfram-karbid (HM) TiN-bevonatú, Ø 20 mm, furat: 5 mm
- vágáshossz: 670 mm
- csempevastagság; 4-14 mm
- tartalmaz:
 - vezetősín ütközőidommal, a sorozat- és átlós vágásokhoz (1 db)
 - anyagfelfekvés, az alaplemezre felhelyezhető (2 db)
- csomagolás: kartondoboz
- külön tartozék: 5551000, 5552000, 5556000

cikkszám	EAN	leírás	méretek	súly
5555000	4006885... ...555501	1 TC 670 - csempevágó "Expert"	530 x 305 x 1.015 mm	6,14 kg

8.6 Burkolás

Innovatív vágástechnika - egyszer kell beállítani, és mindig pontosan vág
1 TC 670 - csempevágó "Project"



- Tökéletes eredmény sorozatvágásoknál – a csempevastagságot és nyomóerőt csak egyszer kell beállítani!
- alacsony karbantartásigényű és precíz megvezetés a műanyag kocsinak és a C-profil sínnek köszönhetően
- speciális vezetés a diagonális vágáshoz
- stabil és csavarodásbiztos alaplap alumínium profilból
- jó rálátás a vágásra
- jobb- és balkezesek is használhatják
- wolfram-karbid (HM) vágókerék, Ø 20 mm, 5 mm-es furat
- vágáshossz: 670 mm
- csempevastagság: 4-14 mm
- tartalmaz:
 - vezetősín ütközőídommal, a sorozat- és átlós vágásokhoz (1 db)
 - anyagfelfekvés, az alaplemezre felhelyezhető (2 db)
- csomagolás: kartondoboz
- külön tartozék: 5551000, 5552000, 5556000

cikkszám	EAN	leírás	méretek	súly
5550000	4006885... ...555006	1 TC 670 - csempevágó "Project"	530 x 400 x 1.015 mm	5,82 kg

8.6 Burkolás



Professzionális csempevágás innovatív törési technikával

- robusztus és karbantartást nem igénylő C-profilvezető a csempe tiszta és folytonos bekarcolásához
- rugós, csúszásbiztos és könnyen tisztítható alaplapok biztosítják az optimális törési eredményt
- nehéz, csúszásbiztos és csavarásbiztos fémkivitel
- ergonomikus fogantyú
- wolfram-karbid (HM) vágókerék, Ø 20 mm, 5 mm-es furat
- vágáshossz: 710 mm
- csempevastagság; 3-14 mm
- tartalmaz:
 - vezetősín ütközőidommal, a sorozat- és átlós vágásokhoz (1 db)
 - wolfram-karbid (HM) vágókerék, Ø 20 mm, 5 mm-es furat (1 db)
- csomagolás: kartondoboz
- külön tartozék: 5551000, 5556000

cikkszám	EAN	leírás	méretek	súly
5565000	4006885... ...556508	1 TC 710 PM - csempevágó	255 x 125 x 930 mm	11,3 kg



Csempek vágása és törése a hagyományos eljárással

- nehéz, masszív és stabil kivitel
- 18 mm-es Multiplex lapból gyártott alaplemez
- gördülékeny, tiszta vágások a 20 mm-es vágókeréknek és az alacsony karbantartásigényű, golyóscsapággal ellátott C-profilvezetőnek köszönhetően
- a csempe töréséhez használt mozgatható törőék az alaplemezen való munkálatokhoz behúzható
- vágáshossz: 710 mm
- csempevastagság; 3-14 mm
- tartalmaz:
 - vezetősín ütközőidommal, a sorozat- és átlós vágásokhoz (1 db)
 - wolfram-karbid (HM) vágókerék, Ø 20 mm, 5 mm-es furat (1 db)
- csomagolás: kartondoboz
- külön tartozék: 5551000, 5556000

cikkszám	EAN	leírás	méretek	súly
5553000	4006885... ...555303	1 TC 710 PW - csempevágó	255 x 125 x 930 mm	10,5 kg

8.6 Burkolás



Kompakt csempevágó fa alaplappal



- egyszerű csempevágás a C-profilvezetőnek és a két háromsoros golyóscsapágnak köszönhetően
- a beépített fémkúp segít a csempek könnyebb törésében
- tökéletes ismételt és átlós vágások az ütközővel és a vezetősinnel
- stabil, robusztus kivitel fa alaplappal
- vágáshossz: 610 mm
- csempevastagság; 3-10 mm
- tartalmaz:
vezetősin ütközőidommal, a sorozat- és átlós vágásokhoz (1 db)
vágókerék wolfram-karbidból (HM), Ø 15 mm, furat: 6,1 mm (1 db)
- csomagolás: kartondoboz
- külön tartozék: 5557000

cikkszám	EAN	leírás	méretek	súly
5561000	4006885... ...556102	1 TC 610 W - csempevágó	250 x 120 x 795 mm	5,5 kg



- könnyed csempevágás: az egyenes vágás sima törési felületet biztosít
- egyszerűen roppanthatók a lapok a két törőcsúcsnak köszönhetően (45 és 90°-nál)
- kevés karbantartást igényel és precízen vezet a műanyag kocsinak és az ovális vezetősinnek köszönhetően
- stabil és csavarodásbiztos alaplap alumínium profilból
- jó rálátás a vágásra
- jobb- és balkezesek is használhatják
- vágókerék wolfram-karbidból (HM), Ø 15 mm, furat: 6,1 mm
- vágáshossz: 600 mm
- csempevastagság; 4-10 mm
- tartalmaz:
ütközőpánt, a sorozat- és átlós vágásokhoz (1 db)
anyagfelfekvés, az alaplemezre helyezhető (2 db)
- csomagolás: kartondoboz
- külön tartozék: 5557000



cikkszám	EAN	leírás	méretek	súly
5558000	4006885... ...555808	1 TC 600 - csempevágó	240 x 240 x 780 mm	2,16 kg

8.6 Burkolás



- könnyed csempevágás: az egyenletes vágás sima törési felületet biztosít
- egyszerűen roppanthatóak a lapok a két törőcsúcsonak köszönhetően (45 és 90°-nál)
- kevés karbantartást igényel és precízen vezet a műanyag kocsinak és az ovális vezetőcsínnek köszönhetően
- stabil és csavarodásbiztos alaplap alumínium profilból
- jó rálátás a vágásra
- jobb- és balkezesek is használhatják
- vágókerék wolfram-karbidból (HM), Ø 15 mm, furat: 6,1 mm
- vágáshossz: 460 mm
- csempevastagság; 4-10 mm
- tartalmaz: vezetőcsín ütközőidommal, a sorozat- és átlós vágásokhoz (1 db) anyagfelfekvés, az alaplemezre felhelyezhető (2 db)
- csomagolás: kartondoboz
- külön tartozék: 5557000



cikkszám	EAN	leírás	méret	súly
5559000	4006885... ...555907	1 TC 460 - csempevágó	240 x 240 x 640 mm	1,72 kg



- hosszú csempek vágásához TC 670 sorozatú csempevágókon
- a nagy felfekvőfelület lehetővé teszi az egyenes- és szögben vágásokat 10°-ig a fal egyenletlenségeinek kiigazításához
- könnyű szerelés
- max. vágásszélesség: 350 mm
- sarokvágások max. 10°-ig
- vágáshossz: 670 mm
- párhuzambeállítás legalább két mérési ponton, külön mérőszerszámmal
- csomagolás: kartondoboz
- a következő típusokhoz: 5550000, 5555000



cikkszám	EAN	leírás
5552000	4006885... ...555200	1 párhuzamos ütköző

8.6 Burkolás



- anyag: Wolfram-karbid
- furat \varnothing 6,1 mm
- csomagolás: kartonbliszter
- a következő típusokhoz: 5558000, 5559000, 5561000



cikkszám	EAN	leírás	\varnothing
5557000	4006885... ...555709	1 vágókerék	\varnothing 15 mm



- furat \varnothing 5 mm
- csomagolás: kartonbliszter
- a következő típusokhoz: 5550000, 5553000, 5555000, 5565000



cikkszám	EAN	leírás	anyag	\varnothing
5551000	4006885... ...555105	1 vágókerék	Wolfram-karbid, TIN bevonatos	\varnothing 20 mm
5556000	...555600	1 vágókerék	Wolfram-karbid	\varnothing 20 mm

8.7 Ajtótokok és keretek beállítása



8.7 Ajtótokok és keretek beállítása



10

Ajtótoktámasz "Easy"

- megtámasztja az ajtókeretet a purhabozás során, és biztosítja az oldalelemek párhuzamosságát
- szilárdan az ajtótokhoz rögzítve: megtámasztja a behelyezéskor és megkönnyíti a beállítást
- minden 600 –1000 mm közötti szélességű ajtóhoz
- csomagolás: kartonlap

cikkszám	EAN	leírás
3675000	4006885... ...367500	1 ajtótoktámasz "Easy"



10

Ajtótok-szerelőkészlet "Pro"

Teljeskörű készlet ajtótokok szereléséhez.

- az ajtótokok beállítása és rögzítése mindössze néhány lépésben elvégezhető
- a keretet csavarmentekkel lehet pontosan függőleges és vízszintes irányban beállítani és rögzíteni
- az ajtótokot a purhabozás során tökéletesen megtámasztja
- minden 600 –1000 mm közötti szélességű ajtóhoz
- tartalom:
 - Ajtótoktámasz "PRO" (2 db)
 - Ajtótok-beállító pillanatszorító "PRO" (2 db)
 - Kiegyenlítő alátétek (4 db)
 - használati útmutató (1 db)
- csomagolás: kartondoboz

cikkszám	EAN	leírás
3676000	4006885... ...367609	1 ajtótok-szerelőkészlet "PRO"

Cikkszám	Term.csop.	oldal
1000000	6.12	327
1001000	6.3	176
1002000	6.12	316
1003000	6.2	133
1120000	6.4	190
1121000	6.4	190
1122000	6.4	190
1123000	6.4	190
1124000	6.4	190
1125000	6.4	201
1127000	6.4	201
1128000	6.4	201
1129000	6.4	201
1150000	6.4	180
1150100	6.4	180
1151000	6.4	180
1152000	6.4	180
1152100	6.4	180
1153000	6.4	180
1153100	6.4	180
1156100	6.4	180
1157000	6.4	180
1160000	6.4	199
1161000	6.4	199
1162000	6.4	199
1163000	6.4	199
1167000	6.4	199
1189000	6.4	201
1209000	6.3	155
1210000	6.3	155
1211000	6.3	155
1212000	6.3	155
1213000	6.3	155
1216000	6.3	157
1235000	6.3	168
1236000	6.3	168
1237000	6.3	169
1239000	6.3	167
1240000	6.3	167
1241000	6.3	162
1242000	6.3	162
1244000	6.3	162
1245000	6.3	162
1247000	6.3	162
1248000	6.3	162
1249000	6.3	162
1250000	6.3	162
1252000	6.3	162
1253000	6.3	162
1260000	6.3	160
1261000	6.3	160
1262000	6.3	160
1263000	6.3	160
1264000	6.3	160
1265000	6.3	160
1266000	6.3	160
1267000	6.3	160
1268000	6.3	160
1269000	6.3	160
1296000	6.3	165
1297000	6.3	165
1298000	6.3	165
1299000	6.3	165
1302000	6.3	165
1303000	6.3	165
1304000	6.3	165
1305000	6.3	165
1306000	6.3	165
1307000	6.3	165
1315099	6.3	165
1317099	6.3	164
1319099	6.3	164
1320000	6.3	164

Cikkszám	Term.csop.	oldal
1321099	6.3	164
1322000	6.3	164
1322099	6.3	164
1323000	6.3	164
1323099	6.3	164
1324000	6.3	164
1324099	6.3	164
1325000	6.3	164
1325099	6.3	164
1326000	6.3	164
1326099	6.3	164
1327000	6.3	164
1327099	6.3	164
1328099	6.3	164
1329099	6.3	164
1330000	6.3	154
1330099	6.3	154
1331000	6.3	154
1331099	6.3	154
1332000	6.3	154
1332099	6.3	154
1333000	6.3	154
1333099	6.3	154
1334000	6.3	154
1334099	6.3	154
1335000	6.3	154
1335099	6.3	154
1338000	6.3	154
1339000	6.3	155
1340000	6.3	155
1342000	6.3	159
1344000	6.3	159
1369000	6.3	156
1372000	6.3	156
1374000	6.3	156
1375000	6.3	175
1376000	6.3	175
1378000	6.3	175
1379000	6.3	175
1380000	6.3	175
1383000	6.3	175
1384000	6.3	175
1386000	6.3	160
1388000	6.3	158
1389000	6.3	161
1391000	6.3	175
1392000	6.3	175
1395000	6.3	175
1396000	6.3	175
1500000	6.5	240
1502000	6.5	240
1505000	6.5	241
1506000	6.5	241
1510000	6.5	241
1512000	6.5	242
1527000	6.3	154
1534000	6.3	154
1539000	6.3	170
1573000	6.3	168
1575000	6.3	158
1577000	6.3	170
1579000	6.3	174
1620099	6.14	344
1620300	6.14	344
1621099	6.14	345
1621300	6.14	345
1622099	6.14	344
1622300	6.14	344
1623099	6.14	345
1623300	6.14	345
1624099	6.14	344
1626099	6.14	344
1626300	6.14	344

Cikkszám	Term.csop.	oldal
1627099	6.14	344
1628099	6.14	345
1629099	6.14	345
1630099	6.14	345
1631099	6.14	345
1633099	6.14	343
1651000	6.14	349
1660999	6.14	345
1663000	6.14	346
1664000	6.14	346
1668999	6.14	343
1669999	6.14	343
1672000	6.4	210
1673000	6.4	210
1674000	6.4	215
1683999	6.14	343
1684999	6.14	343
1685999	6.14	343
1686999	6.14	344
1687999	6.14	343
1688999	6.14	344
1694000	6.14	348
1695000	6.14	348
1698000	6.14	348
1700099	6.10	289
1702000	6.10	291
1703000	6.10	291
1704099	6.10	289
1705000	6.10	290
1705099	6.10	289
1706000	6.10	290
1706099	6.10	289
1707000	6.10	290
1708000	6.10	290
1710000	6.10	291
1715000	6.4	185
1717000	6.4	185
1719000	6.4	185
1724000	6.4	184
1725000	6.4	184
1726000	6.4	184
1739000	6.4	223
1740000	6.4	223
1741000	6.4	223
1742000	6.4	223
1749000	6.4	190
1755000	6.4	203
1756000	6.4	202
1757000	6.4	202
1760000	6.4	203
1761000	6.4	192
1762000	6.4	190
1763000	6.4	202
1764000	6.4	202
1766000	6.4	190
1767000	6.4	190
1768000	6.4	190
1770000	6.4	224
1771000	6.4	224
1772000	6.4	224
1773000	6.4	224
1774000	6.4	224
1775000	6.4	224
1776000	6.4	224
1780000	6.4	200
1781000	6.4	200
1782000	6.4	200
1783000	6.4	200
1787000	6.4	200
1790000	6.4	203
1791000	6.4	203
1792000	6.4	203
1793000	6.4	203

Cikkszám	Term.csop.	oldal
1794000	6.4	203
1811000	6.4	201
1812000	6.4	201
1813000	6.4	201
1814000	6.4	201
1826000	6.4	199
1830000	6.4	198
1838000	6.4	182
1840000	6.4	182
1841000	6.4	182
1842000	6.4	182
1843000	6.4	182
1850000	6.4	198
1850100	6.4	198
1851000	6.4	198
1851100	6.4	198
1852000	6.4	198
1852100	6.4	198
1853000	6.4	199
1853100	6.4	199
1854000	6.4	199
1857000	6.4	199
1861000	6.4	188
1862000	6.4	188
1863000	6.4	188
1864000	6.4	188
1865100	6.4	199
1866000	6.4	199
1869000	6.4	184
1890000	6.4	187
1890100	6.4	188
1892000	6.4	187
1894000	6.4	188
1896000	6.4	188
1897000	6.4	188
1899100	6.4	186
1900000	6.4	185
1902000	6.4	185
1904000	6.4	185
1906000	6.4	186
1908000	6.4	186
1912000	6.4	186
1914000	6.4	186
1916000	6.4	187
1916100	6.4	187
1918000	6.4	187
1919000	6.4	187
1920000	6.4	187
1922000	6.4	187
1923000	6.4	187
1932000	6.4	188
1933100	6.4	188
1934000	6.4	188
1936000	6.4	188
1938000	6.4	188
1940000	6.4	189
1944000	6.4	189
1946000	6.4	189
1950000	6.4	185
1954000	6.4	185
1956000	6.4	185
1959100	6.4	191
1961000	6.4	191
1962000	6.4	191
1963000	6.4	191
1966000	6.4	191
1968000	6.4	192
1969100	6.4	192
1971000	6.4	192
1972000	6.4	192
1973000	6.4	192
1981000	6.4	193
1982000	6.4	193

Cikkszám	Term.csop.	oldal
1983000	6.4	193
1986200	6.4	193
1987000	6.4	196
1988000	6.4	197
1990000	6.4	193
1992000	6.4	191
1993000	6.4	191
1994000	6.4	191
1996000	6.4	197
1997000	6.4	196
1998000	6.4	191
2000000	6.4	214
2001000	6.4	214
2002000	6.4	214
2003000	6.4	214
2015000	6.4	206
2016000	6.4	206
2017000	6.4	206
2020000	6.4	214
2025000	6.4	231
2027000	6.4	206
2027099	6.4	206
2028000	6.4	206
2028099	6.4	206
2029000	6.4	206
2029099	6.4	206
2032000	6.4	215
2033000	6.4	215
2034000	6.4	215
2035000	6.4	215
2036000	6.4	215
2037000	6.4	215
2038000	6.4	216
2039000	6.4	216
2048000	6.4	194
2049000	6.4	194
2052000	6.4	194
2053000	6.4	194
2054000	6.4	194
2056000	6.4	195
2057000	6.4	195
2058000	6.4	195
2059000	6.4	195
2061000	6.4	195
2068000	6.4	195
2069000	6.4	179
2069100	6.4	179
2070000	6.4	179
2070100	6.4	179
2072000	6.4	179
2080000	6.4	194
2082000	6.4	194
2083000	6.4	194
2084000	6.4	194
2086000	6.4	195
2087000	6.4	195
2088000	6.4	195
2089000	6.4	195
2092000	6.4	194
2098000	6.4	230
2100000	6.5	236
2101000	6.5	236
2102000	6.5	236
2103000	6.5	236
2104000	6.5	237
2106000	6.5	236
2107000	6.5	246
2108000	6.5	236
2109000	6.5	237
2		

Cikkszám	Term.csop.	oldal
2117000	6.4	231
2119000	6.5	236
2125000	6.5	246
2126000	6.5	237
2127000	6.5	237
2128000	6.5	237
2130000	6.4	230
2131000	6.4	230
2132000	6.4	230
2133000	6.5	238
2134000	6.4	231
2138000	6.5	248
2139000	6.4	231
2140000	6.4	233
2141000	6.10	289
2142000	6.4	233
2144000	6.4	232
2146000	6.4	229
2147000	6.8	278
2148000	6.5	246
2149000	6.5	246
2150000	6.5	246
2151000	6.5	246
2153000	6.5	246
2154000	6.2	141
2155000	6.2	141
2157000	6.2	142
2158000	6.2	140
2160000	6.2	142
2161000	6.2	144
2162000	6.2	143
2164000	6.2	142
2165000	6.2	142
2169000	6.2	144
2170000	6.4	232
2171000	6.4	232
2172000	6.4	232
2173000	6.4	232
2174000	6.4	232
2175000	6.4	233
2177000	6.4	210
2178000	6.4	231
2179000	6.4	232
2200000	6.11	299
2202000	6.11	300
2207000	6.11	300
2208000	6.4	229
2211000	6.4	211
2213100	6.4	212
2214100	6.4	212
2215100	6.4	212
2216000	6.4	212
2217100	6.4	212
2218100	6.4	212
2219000	6.4	213
2220000	6.2	141
2223000	6.4	211
2224000	6.4	229
2225000	6.4	213
2227000	6.4	178
2228000	5.98	86
2230000	6.8	279
2241100	6.4	212
2242100	6.4	212
2243100	6.4	212
2245000	6.4	216
2246000	6.4	216
2249000	6.4	229
2250000	6.4	179
2250100	6.4	179
2251000	6.4	179
2251100	6.4	179
2252000	6.4	179

Cikkszám	Term.csop.	oldal
2253000	6.4	179
2258000	6.4	178
2259100	6.4	179
2260000	6.4	212
2265000	6.5	239
2267100	6.4	178
2269000	6.4	178
2269100	6.4	178
2270000	6.4	178
2270100	6.4	178
2271000	6.4	178
2271100	6.4	178
2272000	6.4	178
2281000	6.4	205
2282100	6.4	208
2283100	6.4	208
2284100	6.4	208
2285000	6.4	205
2287000	6.4	183
2288000	6.4	183
2289000	6.1	115
2290000	6.1	114
2291000	6.1	117
2292000	6.1	119
2293000	6.1	118
2294000	6.1	115
2295000	6.1	116
2296000	6.1	115
2297000	6.1	118
2298000	6.1	117
2299000	6.1	117
2300000	6.1	105
2301000	6.1	104
2303000	6.1	104
2305000	6.1	106
2307000	6.1	109
2308000	6.1	109
2309000	6.1	111
2310000	6.1	90
2311000	6.1	89
2313000	6.1	89
2315000	6.1	93
2317000	6.1	96
2318000	6.1	95
2319000	6.1	98
2345000	6.1	114
2351000	6.1	104
2356000	6.1	112
2358000	6.1	100
2360000	6.1	90
2361000	6.1	89
2365000	6.1	93
2367000	6.1	96
2370000	6.1	106
2371000	6.1	105
2372000	6.1	103
2373000	6.1	106
2375000	6.1	108
2376000	6.1	109
2377000	6.1	101
2378000	6.1	110
2379000	6.1	92
2380000	6.1	91
2381000	6.1	90
2382000	6.1	88
2383000	6.1	91
2383100	6.1	94
2384000	6.1	98
2385000	6.1	93
2388000	6.1	96
2393000	6.1	91
2396000	6.1	123
2400000	6.3	158

Cikkszám	Term.csop.	oldal
2407000	6.3	161
2408000	6.3	161
2411000	6.3	171
2413000	6.3	176
2414000	6.3	174
2415000	6.3	174
2416000	6.3	155
2419000	6.3	169
2421000	6.3	170
2425000	6.3	171
2426000	6.3	170
2426099	6.3	170
2429000	6.3	172
2443000	6.3	154
2444000	6.3	159
2445000	6.3	159
2446000	6.3	159
2447000	6.3	155
2450000	6.4	205
2452000	6.4	205
2453000	6.14	353
2454000	6.4	205
2455000	6.4	209
2456000	6.14	352
2457000	6.14	353
2458000	6.14	353
2459000	6.14	353
2460000	6.4	209
2461000	6.4	209
2462000	6.4	209
2465000	6.4	209
2466000	6.4	209
2467000	6.4	209
2468000	6.4	209
2469000	6.4	209
2470000	6.4	209
2471000	6.4	209
2472000	6.4	209
2475000	6.4	209
2476000	6.4	209
2477000	6.3	155
2477099	6.3	155
2478000	6.3	155
2478099	6.3	155
2479000	6.3	155
2480000	6.3	155
2480099	6.3	155
2481000	6.3	155
2481099	6.3	155
2482000	6.3	155
2482099	6.3	155
2483000	6.3	155
2483099	6.3	155
2491000	6.3	155
2495000	6.3	155
2498000	6.7	268
2499000	6.7	268
2500000	6.7	268
2504000	6.7	264
2505000	6.7	264
2506000	6.7	264
2511000	6.7	268
2512000	6.12	331
2515000	6.7	274
2516000	6.7	274
2518000	6.7	273
2519000	6.7	273
2520000	6.7	272
2521000	6.7	272
2522000	6.7	273
2523000	6.7	272
2524000	6.7	273
2527000	6.7	270

Cikkszám	Term.csop.	oldal
2530000	6.7	270
2531000	6.7	270
2532000	6.7	270
2533000	6.7	270
2534000	6.7	270
2535000	6.7	270
2536000	6.7	270
2540000	6.7	271
2542000	6.7	269
2544000	6.7	269
2545000	6.7	268
2546000	6.7	265
2547000	6.7	265
2548000	6.7	265
2555000	6.7	274
2576000	6.7	266
2577000	6.7	266
2578000	6.7	266
2580000	6.7	267
2581000	6.7	267
2582000	6.7	266
2583000	6.7	267
2584000	6.7	266
2585000	6.7	274
2603000	6.8	277
2606000	6.8	276
2618000	6.8	276
2623000	6.8	276
2625000	6.8	277
2630000	6.8	277
2631000	6.8	277
2632000	6.8	277
2635000	6.8	278
2640000	6.8	278
2641000	6.8	276
2642000	6.8	276
2645000	6.8	277
2649000	6.8	278
2650000	6.1	91
2651000	6.1	90
2652000	6.1	88
2653000	6.1	89
2654000	6.1	95
2655000	6.1	101
2669000	6.1	123
2671000	6.1	121
2672000	6.1	116
2673000	6.1	120
2674000	6.1	107
2677000	6.1	121
2678000	6.1	121
2679000	6.1	119
2680000	6.1	93
2681000	6.1	107
2682000	6.1	91
2683000	6.1	105
2684000	6.1	99
2685000	6.1	98
2688000	6.1	99
2689000	6.1	112
2690000	6.1	111
2691000	6.1	97
2692000	6.1	92
2695000	6.1	120
2696000	6.1	118
2700000	6.5	247
2701000	6.5	247
2702000	6.5	247
2704000	6.5	236
2705000	6.5	246
2709000	6.5	236
2710000	6.5	236
2711000	6.5	244

Cikkszám	Term.csop.	oldal
2713000	6.5	245
2715000	6.5	248
2716000	6.5	248
2717000	6.5	248
2718000	6.5	249
2719000	6.5	249
2720000	6.5	249
2721000	6.5	250
2722000	6.5	250
2723000	6.5	250
2724000	6.5	250
2725000	6.5	250
2726000	6.5	243
2727000	6.5	243
2728000	6.5	243
2729000	6.5	243
2730000	5.1	79
2731000	5.1	79
2732000	5.1	79
2733000	5.1	79
2738000	6.5	239
2739000	6.5	240
2740000	6.5	240
2741000	6.5	242
2746000	6.5	244
2747000	6.5	245
2748000	6.5	248
2750000	6.5	249
2751000	5.1	80
2755000	5.1	80
2764000	6.5	248
2765000	6.5	249
2778000	6.4	221
2779000	6.4	221
2780000	6.4	224
2781000	6.4	224
2782000	6.4	224
2784000	6.4	224
2786000	6.4	224
2840000	6.4	225
2841000	6.4	225
2842000	6.4	225
2843000	6.4	225
2844000	6.4	225
2845000	6.4	225
2846000	6.4	225
2848000	6.4	225
2849000	6.4	225
2850000	6.4	225
2851000	6.4	225
2852000	6.4	225
2853000	6.4	225
2854000	6.4	225
2856000	6.4	225
2858000	6.4	225
2860000	6.4	226
2861000	6.4	226
2862000	6.4	226
2863000	6.4	226
2864000	6.4	226
2866000	6.4	226
2867000	6.4	226
2868000	6.4	226
2869000	6.4	226
2870000	6.4	226
2871000	6.4	226
2872000	6.4	226
2873000	6.4	226
2874000	6.4	226
2875000	6.4	226
2876000	6.4	226
2877000		

Cikkszám	Term.csop.	oldal
2879000	6.4	226
2887000	6.4	222
2891000	6.4	219
2892000	6.4	220
2894000	6.4	221
2895000	6.4	222
2896000	6.4	220
2897000	6.4	220
2898000	6.4	220
2899000	6.4	221
2900000	6.12	332
2905000	5.1	78
2906000	5.1	78
2907000	5.1	78
2908000	5.1	78
2909000	5.1	78
2910000	5.1	78
2911000	5.1	80
2912000	5.1	80
2913000	5.1	80
2916000	5.1	81
2917000	5.1	81
2918000	5.1	82
2920000	5.3	82
2921000	5.3	83
2922000	5.3	83
2923000	5.3	83
2924000	5.3	83
2928000	5.4	85
2933000	5.4	85
2939000	5.4	85
2940000	5.5	85
2941000	5.5	85
2942000	5.5	85
2943000	5.5	85
2944000	5.5	85
2945000	5.5	85
2949000	5.3	83
2960000	6.4	221
2961000	6.4	221
2962000	6.4	221
2963000	6.3	166
2964000	6.3	166
2965000	6.3	163
2969000	6.3	166
2974000	6.3	166
2975000	6.3	156
2976000	6.3	157
2977000	6.3	157
2978000	6.3	157
2979000	6.3	157
2980000	6.3	157
2981000	6.3	171
2982000	6.3	163
2983000	6.3	171
2984000	6.3	171
2985000	6.3	171
2986099	6.3	171
3001000	6.11	299
3008000	4.8	72
3009000	4.8	72
3010000	4.4	65
3016000	4.5	67
3020000	4.1	59
3021000	4.1	59
3023000	4.1	59
3030000	4.1	57
3031000	4.1	57
3032000	4.1	57
3033000	4.1	57
3034000	4.1	57
3036000	4.11	75
3037000	4.11	75

Cikkszám	Term.csop.	oldal
3038000	4.1	59
3051000	4.10	74
3057000	4.3	61
3058000	4.3	61
3059000	4.3	61
3082000	6.3	172
3083000	6.3	173
3084000	6.3	172
3085000	6.3	173
3086000	6.3	173
3101000	6.4	187
3102000	6.4	187
3103000	6.4	187
3104000	6.4	187
3111000	6.4	187
3112000	6.4	187
3113000	6.4	188
3114000	6.4	188
3117000	6.4	188
3118000	6.4	201
3119000	6.4	226
3122000	6.4	189
3124000	6.4	189
3125000	6.4	189
3136000	6.4	202
3137000	6.4	202
3138000	6.4	202
3139000	6.4	202
3141000	6.4	225
3150100	6.4	194
3151100	6.4	194
3152100	6.4	194
3156100	6.4	195
3157100	6.4	195
3158100	6.4	195
3162000	6.4	204
3163000	6.4	228
3164000	6.4	228
3165000	6.4	232
3166000	6.4	228
3167000	6.4	228
3168000	6.4	184
3169000	6.4	181
3170000	6.4	224
3171000	6.4	224
3172000	6.4	224
3173000	6.4	224
3174000	6.4	224
3175000	6.4	224
3176000	6.4	224
3180000	6.4	179
3182000	6.4	193
3184000	6.4	193
3185000	6.4	193
3191000	6.4	180
3192000	6.4	180
3235000	6.9	284
3236000	6.9	284
3237000	6.9	284
3253000	6.9	287
3254000	6.9	287
3258000	6.9	285
3259000	6.9	285
3260000	6.9	285
3261000	6.9	286
3263000	6.9	285
3264000	6.9	285
3266000	6.9	286
3267000	6.9	286
3270000	6.9	286
3271000	4.6	68
3273000	4.6	69
3274000	4.6	69

Cikkszám	Term.csop.	oldal
3275000	4.6	69
3276000	4.6	69
3277000	4.6	69
3278000	4.6	69
3280000	4.6	70
3285000	4.8	72
3286000	4.8	72
3287000	4.8	72
3290000	4.9	73
3291000	4.9	73
3292000	4.9	73
3293000	4.9	73
3294000	4.9	73
3295000	4.9	73
3300000	6.12	314
3301000	6.12	314
3302000	6.12	314
3303000	6.12	314
3305000	6.12	314
3306000	6.12	314
3309000	6.12	316
3310000	6.12	316
3313000	6.12	315
3315000	6.12	315
3316000	6.12	315
3317000	6.12	315
3318000	6.12	315
3319000	6.12	315
3320000	6.12	315
3321000	6.12	315
3322000	6.12	315
3325000	6.12	315
3326000	6.12	315
3327000	6.12	315
3328000	6.12	315
3361000	6.12	314
3362000	6.12	314
3363000	6.12	314
3364000	6.12	314
3365000	6.12	314
3366000	6.12	314
3374000	6.12	314
3376000	6.12	314
3406000	6.11	294
3410000	6.11	295
3412099	6.11	295
3415000	4.10	74
3416000	4.7	71
3417000	4.7	70
3418000	4.6	69
3420000	4.4	64
3421000	4.6	69
3423000	6.11	294
3425000	4.4	64
3431000	4.4	65
3432000	4.4	64
3433000	4.4	64
3441000	4.7	70
3442000	4.6	69
3453000	4.5	68
3455100	4.1	58
3456000	4.1	58
3457000	4.1	58
3464000	6.2	131
3465000	6.2	130
3466000	6.2	129
3467000	6.2	129
3468000	6.2	129
3470000	6.2	130
3471000	6.2	130
3472000	6.2	129
3473000	6.2	129
3474000	6.2	129

Cikkszám	Term.csop.	oldal
3475000	6.2	129
3476000	6.2	129
3477000	6.2	129
3478000	6.2	130
3490000	6.2	133
3491000	6.2	133
3492000	6.2	133
3493000	6.2	133
3494000	6.2	133
3498000	6.2	134
3537000	6.1	107
3538000	6.1	109
3541000	6.1	104
3543000	6.1	88
3544000	6.1	110
3545000	6.1	88
3546000	6.1	90
3547000	6.1	92
3548000	6.1	103
3549000	6.1	96
3550000	6.1	103
3551000	6.1	89
3554000	6.1	97
3555000	6.1	97
3559000	6.1	100
3561000	6.1	94
3566000	6.1	116
3567000	6.1	120
3568000	6.1	119
3599000	6.1	122
3605000	4.3	61
3606000	4.3	61
3607000	4.3	61
3610000	4.3	60
3611000	4.3	60
3612000	4.3	60
3615000	4.5	67
3616000	4.5	67
3620000	4.3	60
3621000	4.3	60
3622000	4.3	60
3623000	4.3	60
3625000	4.4	63
3626000	4.4	63
3629000	4.4	63
3630000	4.4	62
3631000	4.4	62
3632000	4.5	66
3633000	4.4	62
3634000	4.5	66
3638000	4.4	64
3638100	4.4	64
3662000	4.4	64
3663000	4.4	64
3675000	8.7	471
3676000	8.7	471
3681000	4.7	71
3683000	4.6	68
3750000	5.1	78
3752000	6.2	151
3753000	6.2	151
3754000	6.2	151
3756000	6.2	151
3759000	6.2	151
3761000	6.2	150
3762000	6.2	150
3764000	6.2	135
3767000	6.2	133
3768000	6.2	133
3770000	6.2	133
3772000	6.2	133
3777000	6.2	145
3800000	6.9	284

Cikkszám	Term.csop.	oldal
3801000	6.9	284
3802000	6.9	284
3803000	6.9	284
3804000	6.9	284
3828000	6.9	281
3829000	6.9	281
3831000	6.9	281
3835000	6.16	370
3836000	6.16	370
3837000	6.16	370
3838000	6.16	370
3839000	6.16	372
3840000	6.16	372
3841000	6.16	373
3842000	6.16	373
3848000	6.16	373
3849000	6.16	373
3862000	6.2	132
3863000	6.9	282
3864000	6.16	378
3865000	6.16	378
3874000	6.2	145
3876000	6.2	145
3879000	6.2	145
3882000	6.2	145
3885000	6.2	145
3887000	6.2	145
3893000	6.2	132
3894000	6.2	132
3895000	6.2	132
3896000	6.2	132
3897000	6.2	132
3898000	6.2	132
3899000	6.2	132
3900000	6.9	284
3901000	6.9	284
3902000	6.9	284
3903000	6.9	284
3904000	6.9	284
3922000	6.9	281
3924000	6.9	281
3925000	6.9	281
3926000	6.9	281
3927000	6.9	281
3929000	6.16	387
3930000	6.16	387
3931000	6.9	281
3935000	6.16	381
3936000	6.16	383
3937000	6.16	382
3938000	6.16	383
3939000	6.16	383
3940000	6.16	384
3941000	6.16	384
3942000	6.16	386
3943000	6.16	385
3944000	6.16	389
3950000	6.16	374
3951000	6.16	376
3952000	6.16	372
3953000	6.16	377
3954000	6.16	376
3955000	6.16	375
3961000	6.16	379
3962000	6.16	380
3963000	6.9	282
3964000	6.16	371
3965000	6.16	371
3967000	6.9	282
3971000	6.9	282
3975000	6.16	371
3982000	6.16	

Cikkszám	Term.csop.	oldal
3985000	6.16	379
3986000	6.16	372
3987000	6.16	372
3988000	6.16	369
3989000	6.16	369
3990000	6.16	369
3991000	6.16	377
3992000	6.16	379
3993000	6.16	379
3994000	6.16	376
3995000	6.16	375
3996000	6.16	378
3997000	6.16	375
3998000	6.16	377
3999000	6.16	374
4005000	8.2	440
4008000	8.2	430
4009000	8.2	430
4012000	8.2	437
4013000	8.2	431
4014000	8.2	429
4019000	8.2	429
4024000	8.2	432
4026000	8.2	431
4027000	8.2	428
4029000	8.2	428
4031000	8.2	433
4033000	8.2	432
4039000	8.2	431
4040000	8.2	434
4041000	8.2	432
4042000	8.2	433
4043000	8.2	436
4044000	8.2	436
4045000	8.2	433
4047000	8.2	435
4050000	8.2	439
4051000	8.2	435
4052000	8.2	437
4053000	8.2	434
4055000	8.2	434
4056000	8.2	438
4057000	8.2	438
4058000	8.2	438
4062000	8.2	435
4063000	8.2	435
4080000	7.1	403
4081000	7.1	395
4085000	7.1	403
4086000	7.1	403
4089000	7.1	394
4097000	7.1	399
4100000	7.1	410
4101000	7.1	410
4104000	7.1	402
4105000	6.4	233
4106000	7.1	393
4108000	7.1	409
4109000	7.1	409
4110000	6.1	124
4111000	6.1	124
4113000	6.1	124
4117000	7.1	409
4119000	7.1	399
4122000	7.1	400
4123000	7.1	401
4124000	7.1	403
4126000	7.1	408
4127000	7.1	406
4128000	7.1	406
4129000	7.1	407
4131000	7.1	392
4132000	7.1	392

Cikkszám	Term.csop.	oldal
4133000	7.1	392
4134000	7.1	393
4135000	7.1	393
4136000	7.1	397
4137000	7.1	397
4138000	7.1	398
4139000	7.1	398
4141000	7.1	398
4146000	7.1	398
4147000	7.1	399
4148000	7.1	400
4149000	7.1	400
4150000	7.1	394
4151000	7.1	401
4152000	7.1	401
4155000	7.1	394
4164000	7.1	409
4169000	7.1	407
4172000	7.1	404
4173000	7.1	404
4174000	7.1	405
4179000	7.1	407
4180000	7.1	407
4181000	7.1	407
4182000	7.1	407
4185000	7.1	404
4186000	7.1	404
4187000	7.1	404
4188000	7.1	405
4189000	7.1	405
4193000	7.1	410
4195000	7.1	401
4196000	7.1	408
4197000	7.1	408
4200000	7.1	391
4203000	7.1	408
4207000	7.1	406
4208000	7.1	406
4238000	6.16	381
4239000	6.16	382
4240000	6.16	384
4241000	6.16	385
4242000	6.16	385
4243000	6.16	384
4244000	6.16	386
4245000	6.16	387
4246000	6.16	388
4247000	6.16	389
4249000	6.16	389
4281000	7.1	411
4284000	7.1	395
4285000	7.1	396
4287000	7.1	411
4288000	7.1	402
4289000	7.1	402
4300000	7.1	411
4305000	7.1	397
4306000	7.1	396
4307000	7.1	404
4309000	7.1	405
4310000	7.1	407
4312000	7.1	406
4313000	7.1	404
4314000	7.1	405
4315000	6.7	268
4320000	7.1	391
4330000	8.4	453
4331000	8.4	452
4332000	8.4	452
4351000	8.4	450
4352000	8.4	450
4353000	8.4	449
4354000	8.4	448

Cikkszám	Term.csop.	oldal
4356000	8.4	447
4357000	8.4	449
4358000	8.4	448
4360000	8.4	455
4361000	8.4	455
4362000	8.4	455
4363000	8.4	451
4364000	8.4	454
4365000	8.4	451
4366000	8.4	451
4369000	8.4	453
4370000	6.7	267
4371000	6.7	267
4372000	6.7	267
4373000	6.7	267
4374000	6.7	267
4375000	6.7	267
4376000	6.7	270
4377000	6.7	270
4378000	6.7	270
4379000	6.7	270
4380000	6.7	271
4381000	6.7	271
4382000	6.7	265
4383000	6.7	265
4390000	6.7	266
4391000	6.7	264
4392000	6.7	269
4393000	6.7	273
4521000	6.11	297
4522000	6.11	296
4640000	5.1	77
4642000	5.4	84
4642100	5.4	84
4645000	5.1	81
4650000	5.1	77
4681000	6.11	298
4682000	6.11	298
4685000	6.11	297
4686000	6.11	298
4688000	6.3	174
4756000	6.4	214
4800000	6.11	301
4802000	6.11	301
4831000	6.15	360
4832000	6.15	360
4836000	6.15	361
4837000	6.15	361
4838000	6.15	361
4840000	6.15	362
4842000	6.15	362
4849000	6.15	362
4850000	6.15	363
4851000	6.15	363
4852000	6.15	363
4853000	6.15	366
4855000	6.15	366
4858000	6.15	366
4860000	8.1	424
4865000	6.15	364
4866000	6.15	364
4868000	6.15	363
4870000	6.15	364
4871000	6.15	367
4872000	6.15	365
4874000	6.15	365
4877000	6.15	367
4890000	6.15	367
4900000	6.15	357
4901000	6.15	355
4902000	6.15	358
4903000	6.15	358
4904000	6.15	359

Cikkszám	Term.csop.	oldal
4905000	6.15	355
4906000	6.15	356
4907000	6.15	357
4908000	6.15	359
4909000	6.15	356
4920000	6.11	295
5018000	6.14	352
5019000	6.14	352
5027000	6.11	293
5119000	8.3	443
5121000	8.3	442
5122000	8.3	444
5124000	8.3	445
5125000	8.3	444
5205000	7.2	416
5206000	7.2	416
5208000	7.2	414
5210000	7.2	413
5221000	7.2	414
5222000	7.2	415
5223000	7.2	415
5227000	7.2	414
5343000	6.12	325
5344000	6.12	325
5345000	6.12	325
5346000	6.12	325
5347000	6.12	325
5348000	6.12	325
5351000	6.12	326
5352000	6.12	326
5353000	6.12	326
5422000	6.2	134
5423000	6.2	135
5424000	6.2	131
5425000	6.2	127
5428000	6.2	127
5455000	6.2	136
5456000	6.2	136
5460000	6.2	126
5462000	6.2	135
5463000	6.2	135
5464000	6.2	135
5465000	6.2	135
5466000	6.2	135
5467000	6.2	135
5469000	6.2	135
5470000	6.2	135
5471000	6.2	135
5472000	6.2	135
5473000	6.2	136
5474000	6.2	136
5475000	6.2	136
5476000	6.2	136
5479000	6.2	136
5480000	6.2	126
5481000	6.2	126
5482000	6.2	127
5483000	6.2	126
5484000	6.2	135
5485000	6.2	136
5486000	6.2	136
5490000	6.2	126
5492000	6.2	136
5493000	6.2	136
5494000	6.2	136
5495000	6.2	136
5496000	6.2	136
5497000	6.2	136
5498000	6.2	136
5499000	6.2	152
5501000	3.1	47
5505000	3.1	48
5520000	3.1	45

Cikkszám	Term.csop.	oldal
5525000	3.1	46
5528000	3.1	50
5530000	3.1	49
5542000	3.3	52
5543000	3.3	53
5544000	3.3	55
5545000	3.3	55
5546000	3.3	54
5548000	3.3	51
5550000	8.6	465
5551000	8.6	469
5552000	8.6	468
5553000	8.6	466
5555000	8.6	464
5556000	8.6	469
5557000	8.6	469
5558000	8.6	467
5559000	8.6	468
5561000	8.6	467
5565000	8.6	466
5570000	8.4	454
5571000	8.4	454
5582000	3.3	54
5584000	3.3	53
5614000	6.4	209
5615000	6.4	209
5616000	6.4	209
5617000	6.4	183
5618000	6.4	205
5619000	6.4	201
5620000	6.4	201
5621000	6.4	203
5622000	6.4	191
5623000	6.4	192
5625000	6.4	194
5626000	6.4	195
5627000	6.4	189
5632000	6.4	183
5633000	6.4	183
5634000	6.4	183
5635000	6.4	183
5641000	6.4	234
5642000	6.4	234
5643000	6.4	234
5650000	6.4	206
5651000	6.4	206
5652000	6.4	206
5653000	6.4	206
5654000	6.4	206
5655000	6.4	206
5801000	6.4	190
5803000	6.4	190
5804000	6.4	190
5810000	6.4	223
5811000	6.4	223
5812000	6.4	223
5813000	6.4	223
5814000	6.4	224
5815000	6.4	224
5816000	6.4	224
5817000	6.4	224
5818000	6.4	224
5866000	6.4	218
5867000	6.4	218
5876000	6.4	218
5877000	6.4	218
5884000	6.4	219
5885000	6.4	219
5886000	6.4	

Cikkszám	Term.csop.	oldal
5900000	6.4	223
5911000	6.2	146
5913000	6.2	149
5915000	6.2	146
5916000	6.2	146
5917000	6.2	146
5918000	6.2	146
5920000	6.2	148
5922000	6.2	148
5924000	6.2	148
5926000	6.2	148
5928000	6.2	148
5929000	6.2	148
5930000	6.2	148
5931000	6.2	148
5932000	6.2	148
5933000	6.2	148
5940000	6.2	148
5941000	6.2	149
5942000	6.2	149
5943000	6.2	149
5944000	6.2	149
5945000	6.2	149
5946000	6.2	149
5947000	6.2	149
5948000	6.2	149
5949000	6.2	149
5955000	6.2	128
5956000	6.2	128
5957000	6.2	134
5958000	6.2	134
5959000	6.2	145
5960000	6.2	145
5961000	6.2	145
5962000	6.2	145
5963000	6.2	136
5964000	6.2	137
5965000	6.2	137
5966000	6.2	137
5967000	6.2	137
5968000	6.2	137
5969000	6.2	137
5970000	6.2	137
5971000	6.2	137
5972000	6.2	137
5973000	6.2	137
5974000	6.2	137
5977000	6.2	137
5978000	6.2	138
5979000	6.2	140
5980000	6.2	135
5981000	6.2	150
5982000	6.2	127
5983000	6.2	138
5984000	6.2	138
5985000	6.2	139
5986000	6.2	139
5990000	6.12	329
5991000	6.12	329
5992000	6.12	329
5993000	6.12	329
5994000	6.12	329
5995000	6.2	149
5996000	6.2	149
5997000	6.2	149
5998000	6.2	149
5999000	6.2	149
6010000	6.4	227
6011000	6.4	227
6012000	6.4	227
6013000	6.4	227
6014000	6.4	227
6015000	6.4	227

Cikkszám	Term.csop.	oldal
6016000	6.4	227
6017000	6.4	227
6018000	6.4	227
6043000	2.3	26
6044000	2.3	26
6045000	2.3	26
6065000	2.3	33
6066000	2.3	28
6067000	2.3	28
6068000	2.3	28
6071000	2.3	29
6072000	2.3	29
6073000	2.3	39
6074000	2.3	32
6075000	2.3	32
6077000	2.3	32
6085000	2.3	40
6086000	2.3	40
6091000	2.3	42
6092000	2.3	42
6093000	2.3	42
6094000	2.3	42
6095000	6.4	227
6096000	6.4	227
6097000	6.4	227
6098000	6.4	227
6099000	2.3	42
6102300	1.1	7
6119973	1.1	7
6152000	1.96	14
6171000	2.1	21
6172000	2.1	21
6174000	2.1	21
6176000	2.1	22
6177000	2.1	20
6182000	2.1	19
6197000	1.4	12
6255000	6.6	256
6256000	6.6	256
6258000	6.6	256
6259000	6.6	256
6263000	6.6	256
6264000	6.6	256
6267000	6.6	256
6268000	6.6	256
6272000	6.6	256
6273000	6.6	256
6275000	6.6	256
6276000	6.6	256
6277000	6.6	256
6281000	6.6	256
6340000	6.6	257
6341000	6.6	257
6342000	6.6	257
6343000	6.6	257
6344000	6.6	257
6355000	6.6	254
6356000	6.6	254
6358000	6.6	254
6359000	6.6	254
6363000	6.6	254
6364000	6.6	254
6365000	6.6	254
6366000	6.6	254
6367000	6.6	254
6368000	6.6	254
6372000	6.6	254
6373000	6.6	254
6375000	6.6	254
6376000	6.6	254
6377000	6.6	254
6379000	6.6	254
6381000	6.6	254

Cikkszám	Term.csop.	oldal
6385000	6.6	255
6456000	6.6	253
6458000	6.6	253
6463000	6.6	253
6464000	6.6	253
6466000	6.6	253
6467000	6.6	253
6468000	6.6	253
6472000	6.6	253
6473000	6.6	253
6475000	6.6	253
6476000	6.6	253
6477000	6.6	253
6481000	6.6	253
6501000	6.6	262
6502000	6.6	262
6511000	6.6	262
6517000	6.6	262
6521000	6.6	261
6522000	6.6	261
6527000	6.6	261
6540000	6.6	260
6541000	6.6	260
6542000	6.6	260
6543000	6.6	260
6544000	6.6	260
6545000	6.6	261
6546000	6.6	261
6547000	6.6	261
6548000	6.6	261
6549000	6.6	261
6550000	6.6	262
6551000	6.6	262
6552000	6.6	262
6553000	6.6	262
6554000	6.6	262
6567000	6.6	252
6568000	6.6	252
6577000	6.6	252
6581000	6.6	252
6583000	6.6	258
6584000	6.6	258
6593000	6.6	259
6594000	6.6	259
6595000	6.6	259
6600000	6.6	260
6602000	6.6	260
6604000	6.6	260
6606000	6.6	260
6608000	6.6	260
6620000	6.6	252
6621000	6.6	252
6622000	6.6	252
6623000	6.6	252
6624000	6.6	252
6625000	6.6	252
6630000	6.6	254
6631000	6.6	254
6632000	6.6	254
6633000	6.6	254
6634000	6.6	254
6635000	6.6	254
6644000	6.6	255
6646000	6.6	255
6650000	6.6	255
6660000	6.6	259
6662000	6.6	259
6664000	6.6	259
6666000	6.6	259
6668000	6.6	259
6680000	6.6	258
6682000	6.6	258
6684000	6.6	258

Cikkszám	Term.csop.	oldal
6686000	6.6	258
6730000	6.6	255
6731000	6.6	255
6732000	6.6	255
6733000	6.6	255
6734000	6.6	255
6735000	6.6	255
6736000	6.6	255
6737000	6.6	255
6738000	6.6	255
6739000	6.6	255
6740000	6.6	259
6741000	6.6	259
6742000	6.6	259
6779000	2.3	28
6780000	2.3	29
6781000	2.3	29
6782000	2.3	27
6783000	2.3	31
6784000	2.3	31
6785000	2.3	27
6786000	2.3	27
6787000	2.3	27
6788000	2.3	32
6790000	2.3	30
6791000	2.3	30
6792000	2.3	31
6800000	2.3	41
6801000	2.3	41
6802000	2.3	41
6803000	2.3	42
6804000	2.3	41
6806000	2.3	43
6901000	1.96	15
6902000	1.4	8
6902506	1.4	8
6902612	1.4	8
6903000	1.96	15
6904000	1.96	15
6905000	1.1	6
6906000	1.4	10
6906506	1.4	10
6906612	1.4	10
6908000	2.1	18
6910000	1.6	13
6911000	1.6	14
6913000	1.6	12
6914000	1.6	13
6916000	1.96	16
6917000	1.96	16
6921000	8.1	426
6925000	8.1	420
6927000	8.1	422
6928000	8.1	422
6929000	8.1	423
6931000	8.1	424
6933000	8.1	419
6937000	8.1	419
6939000	8.1	418
6945000	8.1	421
6946000	8.1	424
6947000	8.1	423
6948000	8.1	425
6948200	8.1	425
6949000	8.1	426
6950000	8.1	420
6951000	8.1	421
6952000	8.1	425
6960000	8.5	459
6961000	8.5	458
6971000	8.5	460
6972000	8.5	461
6973000	8.5	461

Cikkszám	Term.csop.	oldal
6974000	8.5	461
6985000	8.5	457
6986000	8.5	458
6987000	8.5	457
6988000	8.5	462
6999000	6.13	336
7000000	6.13	337
7010000	6.13	338
7011000	6.13	338
7012000	6.13	338
7015000	6.13	338
7016000	6.13	338
7017000	6.13	338
7021000	6.13	339
7025000	6.13	339
7026000	6.13	339
7028000	6.13	339
7028100	6.13	339
7030000	6.13	339
7031000	6.13	339
7032000	6.13	339
7032100	6.13	339
7036000	6.13	339
7037000	6.13	339
7037100	6.13	339
7042000	6.13	339
7042100	6.13	339
7045000	6.13	340
7046000	6.13	339
7047000	6.13	339
7049000	6.13	339
7056000	6.13	337
7057000	6.13	337
7076000	6.13	337
7078000	6.13	336
7079000	6.13	336
7080000	6.13	334
7081000	6.13	334
7088000	6.13	335
7089000	6.13	335
7100000	6.12	305
7101000	6.12	305
7102000	6.12	305
7103000	6.12	307
7104000	6.12	307
7105000	6.12	307
7106000	6.12	307
7107000	6.12	309
7108000	6.12	309
7109000	6.12	318
7110000	6.12	318
7111000	6.12	319
7112000	6.12	319
7113000	6.12	325
7114000	6.12	327
7115000	6.12	330
7116000	6.12	330
7117000	6.12	330
7118000	6.12	303
7119000	6.12	317
7120000	6.12	308
7121000	6.12	306
7122000	6.12	310
7123000	6.12	320
7124000	6.12	305
7125000	6.12	305
7126000	6.12	305
7127000	6.12	305
7128000	6.12	305
7129000	6.12	305
7130000		

Cikkszám	Term.csop.	oldal
7133000	6.12	312
7134000	6.12	312
7135000	6.12	312
7136000	6.12	312
7137000	6.12	312
7138000	6.12	312
7139000	6.12	312
7140000	6.12	312
7150000	5.1	79
7151000	5.1	79
7152000	5.1	79
7153000	5.3	83
7154000	5.3	83
7155000	5.3	83
7166000	6.13	340
7167000	6.13	340
7169000	6.13	340
7173000	6.13	340
7177000	6.13	340
7192000	6.13	341
7203000	6.13	341
7234000	6.13	341
7239000	6.13	341
7241000	6.13	341
7246000	6.12	308
7247000	6.12	308
7248000	6.12	308
7249000	6.12	308
7250000	6.12	308
7251000	6.12	308
7252000	6.12	308
7253000	6.12	308
7254000	6.12	308
7255000	6.12	308
7256000	6.12	305
7257000	6.12	305
7258000	6.12	305
7259000	6.12	305
7260000	6.12	305
7261000	6.12	310
7262000	6.12	310
7263000	6.12	310
7264000	6.12	310
7265000	6.12	320
7266000	6.12	320
7267000	6.12	320
7269000	6.12	320
7270000	6.12	320
7416000	6.12	322
7417000	6.12	322
7418000	6.12	322
7419000	6.12	322
7420000	6.12	322
7421000	6.12	322
7422000	6.12	322
7423000	6.12	322
7424000	6.12	322
7425000	6.12	322
7426000	6.12	322
7427000	6.12	322
7428000	6.12	322
7429000	6.12	322
7430000	6.12	322
7431000	6.12	322
7432000	6.12	322
7433000	6.12	322
7434000	6.12	322
7436000	6.12	328
7437000	6.12	328
7438000	6.12	328
7439000	6.12	328
7440000	6.12	322
7443010	6.12	303

Cikkszám	Term.csop.	oldal
7444010	6.12	303
7445010	6.12	303
7446010	6.12	303
7448010	6.12	303
7450010	6.12	303
7451010	6.12	303
7452010	6.12	303
7453010	6.12	303
7454010	6.12	303
7455010	6.12	303
7456010	6.12	303
7457010	6.12	303
7458010	6.12	303
7459010	6.12	303
7460010	6.12	303
7461010	6.12	303
7462010	6.12	303
7463010	6.12	303
7464010	6.12	303
7491010	6.12	306
7492010	6.12	306
7493010	6.12	306
7494010	6.12	306
7495010	6.12	306
7496010	6.12	306
7498010	6.12	306
7500010	6.12	306
7501010	6.12	306
7502010	6.12	306
7504010	6.12	306
7505010	6.12	306
7506010	6.12	306
7507010	6.12	306
7508010	6.12	306
7509010	6.12	306
7510010	6.12	306
7511010	6.12	306
7512010	6.12	306
7514010	6.12	306
7515010	6.12	306
7516010	6.12	306
7518010	6.12	306
7520010	6.12	306
7530010	6.12	306
7534010	6.12	306
7535010	6.12	307
7536010	6.12	304
7537010	6.12	304
7538010	6.12	304
7541010	6.12	304
7542010	6.12	304
7543010	6.12	304
7544010	6.12	304
7545010	6.12	304
7546010	6.12	304
7548010	6.12	304
7550010	6.12	304
7551010	6.12	304
7552010	6.12	304
7554010	6.12	304
7555010	6.12	304
7556010	6.12	304
7557010	6.12	304
7558010	6.12	304
7560010	6.12	304
7561010	6.12	304
7562010	6.12	304
7564010	6.12	304
7565010	6.12	304
7566010	6.12	304
7568010	6.12	304
7569010	6.12	304
7570010	6.12	304

Cikkszám	Term.csop.	oldal
7572010	6.12	304
7573010	6.12	304
7574010	6.12	304
7587010	6.12	307
7591010	6.12	308
7594010	6.12	308
7596010	6.12	308
7599010	6.12	308
7602010	6.12	308
7603010	6.12	309
7604010	6.12	309
7605010	6.12	309
7606010	6.12	309
7607010	6.12	309
7608010	6.12	309
7610010	6.12	309
7612010	6.12	309
7614010	6.12	309
7615010	6.12	309
7616010	6.12	309
7618010	6.12	309
7619010	6.12	309
7629000	6.12	313
7634000	6.12	313
7635000	6.12	313
7636000	6.12	313
7638000	6.12	313
7639000	6.12	313
7641000	6.12	313
7643000	6.12	313
7646000	6.12	313
7658010	6.12	311
7659010	6.12	311
7660010	6.12	311
7661010	6.12	311
7662010	6.12	311
7663010	6.12	311
7664010	6.12	311
7665010	6.12	311
7667010	6.12	311
7668010	6.12	311
7670010	6.12	311
7671010	6.12	311
7672010	6.12	311
7673010	6.12	311
7674010	6.12	311
7675010	6.12	311
7676010	6.12	311
7680010	6.12	312
7681010	6.12	312
7682010	6.12	312
7683010	6.12	313
7684010	6.12	313
7686010	6.12	313
7703010	6.12	319
7704010	6.12	319
7705010	6.12	319
7706010	6.12	319
7707010	6.12	319
7708010	6.12	319
7709010	6.12	319
7710010	6.12	319
7712010	6.12	319
7714010	6.12	319
7716010	6.12	319
7736010	6.12	319
7737010	6.12	319
7738010	6.12	319
7743010	6.12	318
7744010	6.12	318
7745010	6.12	318
7746010	6.12	318
7747010	6.12	318

Cikkszám	Term.csop.	oldal
7748010	6.12	318
7749010	6.12	318
7750010	6.12	318
7752010	6.12	318
7754010	6.12	318
7756010	6.12	318
7760000	6.12	321
7761000	6.12	321
7762000	6.12	321
7763000	6.12	321
7764000	6.12	321
7774010	6.12	317
7775010	6.12	317
7776010	6.12	317
7778010	6.12	317
7780010	6.12	317
7782010	6.12	317
7784010	6.12	317
7785010	6.12	317
7786010	6.12	317
7788010	6.12	317
7789010	6.12	317
7804010	6.12	324
7805010	6.12	324
7806010	6.12	324
7807010	6.12	324
7812010	6.12	324
7816010	6.12	324
7817010	6.12	324
7818010	6.12	324
7819010	6.12	324
7820010	6.12	324
7822010	6.12	324
7824010	6.12	324
7828010	6.12	324
7830010	6.12	324
7831010	6.12	324
7832010	6.12	324
7833010	6.12	324
7834010	6.12	324
7836010	6.12	324
7838010	6.12	324
7840010	6.12	324
7841000	6.12	323
7842000	6.12	323
7843000	6.12	323
7844000	6.12	323
7845000	6.12	323
7846000	6.12	323
7847000	6.12	323
7849000	6.12	323
7851000	6.12	323
7852000	6.12	323
7853000	6.12	323
7854010	6.12	324
7855010	6.12	324
7856010	6.12	324
7858010	6.12	324
7860000	6.12	323
7862000	6.12	323
7871010	6.12	324
7872010	6.12	324
7874010	6.12	324
7876010	6.12	324
7880010	6.12	324
7885010	6.12	324
7886010	6.12	324
7887010	6.12	324
7888010	6.12	324
7891010	6.12	324
7893010	6.12	324
7909000	6.12	326
7910000	6.12	326

Cikkszám	Term.csop.	oldal
7911000	6.12	326
7912000	6.12	326
7913000	6.12	326
7914000	6.12	326
7917000	6.12	321
7918010	6.12	321
7920010	6.12	321
7922010	6.12	321
7924010	6.12	321
7926010	6.12	321
7928010	6.12	321
7932010	6.12	321
7940010	6.12	321
7942010	6.12	321
7957000	6.2	128
7958000	6.2	128
7962010	6.12	327
7963010	6.12	327
7964010	6.12	327
7965010	6.12	327
7967010	6.12	327
7969010	6.12	327
7974010	6.12	328
7975010	6.12	328
7976010	6.12	328
7978010	6.12	328
7979010	6.12	328
7980010	6.12	332
7981000	6.12	331
7982000	6.12	331
7985010	6.12	332
7986000	6.12	323
7987000	6.12	323
7988000	6.12	323
7989000	6.12	323
7990000	6.12	323
7991000	6.12	323
7992000	6.12	323
7993000	6.12	323
7994000	6.12	323
7995000	6.12	323
7996000	6.12	323
7998000	6.12	323
7999000	6.12	323
8051000	2.3	33
8052000	2.3	34
8053000	2.3	34
8054000	2.3	34
8060000	2.3	34
8061000	2.3	35
8062000	2.3	35
8063000	2.3	35
8064000	2.3	35
8065000	2.3	36
8066000	2.3	36
8067000	2.3	36
8068000	2.3	36
8069000	2.3	37
8070000	2.3	37
8071000	2.3	37
8072000	2.3	37
8075000	2.3	38
8076000	2.3	38
8077000	2.3	38
8078000	2.3	38
8079000	2.3	39
8080000	2.3	39
8321000	6.14	347
8322000	6.14	347
8323000	6.14	347
8324000	6.14	347
8327000	6.14	349
8328000	6.14	347

Cikkszám	Term.csop.	oldal
8329000	6.14	347
8330000	6.14	348
8331000	6.14	348
8334000	6.14	348
8335000	6.14	348
8336000	6.14	348
8369000	6.14	351
8370000	6.14	351
8372000	6.14	346
8373000	6.14	346
8375000	6.14	346
8381000	6.14	349
8382000	6.14	350
8383000	6.14	349
8385000	6.14	349
8386000	6.14	349
8387000	6.14	350
8389000	6.14	349
8390000	6.14	351
8392000	6.14	350
8401000	6.4	179
8403000	6.4	198
8404000	6.4	182
8406600	6.4	197
8409000	6.4	192
8410000	6.4	194
8411000	6.4	195
8415000	6.4	187
8417000	6.4	186
8421099	6.4	208
8422099	6.4	207
8423099	6.4	208
8424099	6.4	207
8425000	6.4	207
8426000	6.4	207
8430000	6.1	102
8431000	6.1	94
8432000	6.1	95
8433000	6.1	95
8434000	6.1	96
8437000	6.1	122
8440000	6.1	113
8441000	6.1	108
8442000	6.1	108
8443000	6.1	108
8444000	6.1	110
8450000	6.12	319
8453000	6.12	307
8456000	6.12	325
8458000	6.12	309
8460000	6.14	343
8461000	6.14	343
8464000	6.4	181
8465000	6.4	204
8467000	6.4	197
8468000	6.4	196
8469000	6.4	200
8470000	6.5	236
8471000	6.5	236
8472000	6.5	236
8473000	6.5	237
8474000	6.5	237
8475000	6.5	239
8476000	6.5	246
8477000	6.5	240
8478000	6.5	241
8479000	6.5	246
8490000	6.16	380
8491000	6.16	380
8611000	6.12	330
8613000	6.12	325
8614000	6.12	307
8615000	6.12	330

Cikkszám	Term.csop.	oldal
8616000	6.12	318
8630000	6.1	102
8631000	6.1	113
8632000	6.12	307
8633000	6.3	157
8634000	6.12	319
8635000	6.12	309
8722000	8.2	439
8725000	6.3	167
8728000	6.12	315
8732500	8.3	445
8753000	6.9	283
8754000	6.9	283
8771000	6.2	147
8788000	6.4	221
8789000	6.4	222
8790000	6.4	222
8797000	6.3	175
8911000	6.2	147
8912000	6.2	143
8913000	6.2	131
8914000	6.2	126
8916000	6.2	144
8917000	6.2	143
8918000	6.2	143
8925000	6.2	151
9999997	2.3	24

Magyarázat

TIN	=	Titán-nitrid bevonatolású
HSS Co	=	Gyorsacél 5% -nál magasabb kobalttartalommal
HSS	=	Gyorsacél
HM	=	Volfrám-karbid (vidia) csúccsal
WS	=	Szerszámacél
CV	=	Króm-vanádium
BIM	=	Bimetál, hajlékony és kemény
HCS	=	Magas széntartalmú acél
HAS	=	Erősen ötvözött acél



= 10 év garancia

A megvásárolt wolcraft -termékre a készülékeknek kizárólag az otthoni barkácsolás területén való használata esetén a vásárlás dátumától számított 10 év garanciát biztosítunk. A garancia csak magában a vásárolt termékben bekövetkező károokra és az anyag-,és a gyártási hibákra visszavezethető károokra vonatkozik. A garancia nem vonatkozik a szakszerűtlen kezelésből vagy a karbantartás hiányából eredő hiányosságokra és károokra. A garancia szintén nem vonatkozik a szokásos kopásokra, a használat által történt szokásos kopásra, valamint a vásárló által a szerződés megkötése előtt már ismert hiányosságokra és károokra.

A garanciális igények csak a számla/vásárlási bizonylat bemutatásával érvényesíthetőek.

A wolcraft által biztosított garancia nem korlátozza az Önt, mint fogyasztót megillető törvényes jogokat (teljesítés, a vásárlástól való elállás vagy árcsökkentés, kártérítés vagy a befektetés megtérítése)

A műszaki adatok megváltoztatásának jogát fenntartjuk.

A katalógusban megjelenített méret, szín, termékkép és leírás tájékoztató jellegű, azokkal kapcsolatban a tévedés jogát fenntartjuk.

ILN 4006885000001

Adószám DE 147924531

Innovatív szerszámok Univerzális megoldások

**Handelsvertretung für Österreich,
Schweiz, Zentral- und Osteuropa:**

wolcraft GmbH

Hauffgasse 3-5
A-11110 Wien

Tel. 00 43 (01) 7 48 08 08-0

Fax 00 43 (01) 7 48 08 08-11

e-mail: Kundendienst@wolcraft.com

wolcraft GmbH

Wolffstraße 1
D-56746 Kempenich

Tel. 00 49 2655 510

Fax 00 49 2655 502 180

e-mail: customerservice@wolcraft.com

www.wolcraft.com



H 9999387 / 400 / 01.19

